

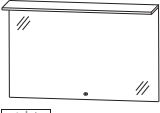









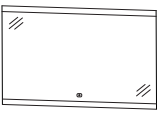

b - straight - Typenliste

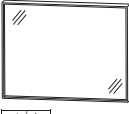
Tiefenangabe entspricht der Korpus­tiefe	Tiefe in mm	Breite in mm	Höhe in mm	Artikelnummer	Anschlag				
Flächenspiegel									
  <p>Flächenspiegel 1 LED-Flächenleuchte mit Sensor für Emotion-Beleuchtung 1 LED-Converter inkl. LED-Waschplatzbeleuchtung Dieses Produkt enthält eine Lichtquelle der Energieeffizienzklasse: F</p>	91	600	652	F S B 4 1 6 0 0 1					
	91	900	652	F S B 4 1 9 0 0 1					
	91	1200	652	F S B 4 1 1 2 0 1					
	91	1400	652	F S B 4 1 1 4 0 1					
  <p>Flächenspiegel LED-Acrylstreifen oben und unten Sensor für Emotion-Beleuchtung 1 LED-Converter Dieses Produkt enthält eine Lichtquelle der Energieeffizienzklasse: F</p>	28	600	640	F S B 4 3 6 0 0 1					
	28	900	640	F S B 4 3 9 0 0 1					
	28	1200	640	F S B 4 3 1 2 0 1					
	28	1400	640	F S B 4 3 1 4 0 1					
  <p>Flächenspiegel LED-Alurahmen umlaufende LED-Beleuchtung 37,2 Watt / Converter 60 Watt Sensor für Emotion-Beleuchtung Dieses Produkt enthält eine Lichtquelle der Energieeffizienzklasse: F</p>	40	600	640	F S B 4 5 6 0 0 4					
	40	600	640	F S B 4 5 6 0 0 5					
  <p>Flächenspiegel LED-Alurahmen umlaufende LED-Beleuchtung 46,5 Watt / Converter 60 Watt Sensor für Emotion-Beleuchtung Dieses Produkt enthält eine Lichtquelle der Energieeffizienzklasse: F</p>	40	900	640	F S B 4 5 9 0 0 4					
	40	900	640	F S B 4 5 9 0 0 5					

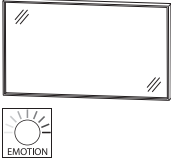
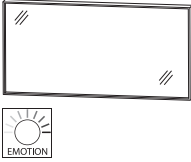
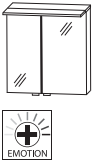
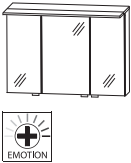

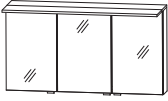
b - straight - Typenliste

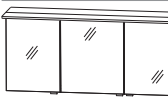
Tiefenangabe entspricht der Korpus-tiefe		Tiefe in mm	Breite in mm	Höhe in mm	Artikelnummer	Anschlag				
Flächenspiegel										
	Flächenspiegel LED-Alurahmen umlaufende LED-Beleuchtung 55,8 Watt / Converter 60 Watt Sensor für Emotion-Beleuchtung Dieses Produkt enthält eine Lichtquelle der Energieeffizienzklasse: F									
	Alurahmen in schwarz matt eloxiert Alurahmen in weiß matt lackiert	40	1200	640	F S B 4 5 1 2 0 4 F S B 4 5 1 2 0 5					
	Flächenspiegel LED-Alurahmen umlaufende LED-Beleuchtung 52,0 Watt / Converter 60 Watt Sensor für Emotion-Beleuchtung Dieses Produkt enthält eine Lichtquelle der Energieeffizienzklasse: G									
	Alurahmen in schwarz matt eloxiert Alurahmen in weiß matt lackiert	40	1400	640	F S B 4 5 1 4 0 4 F S B 4 5 1 4 0 5					
Spiegelschränke										
 inkl. Griffblöcke Abb. = rechts	Spiegelschrank 2 Doppelspiegeltüren 2 Glasfachböden 1 LED-Flächenleuchte 8,53 Watt / Converter 15 Watt 1 Schalter-Steckdosen-Element Türbreiten: 196 mm / 396 mm Dieses Produkt enthält eine Lichtquelle der Energieeffizienzklasse: F	150	600	660	S 2 A 4 3 6 0 8 8	L/R				
	Optionales Zubehör: LED-Waschplatzbeleuchtung LED-Waschplatzbeleuchtung Emotion Sensor für Emotion-Beleuchtung					P Z 1 0 6 3 60 P Z 1 1 5 0 60 P Z 1 0 2 0 1				
 inkl. Griffblöcke	Spiegelschrank 3 Doppelspiegeltüren 2 Mittelwände 6 Glasfachböden 1 LED-Flächenleuchte 13,2 Watt / Converter 30 Watt 1 Schalter-Steckdosen-Element Türbreiten: 238 mm / 412 mm / 238 mm Dieses Produkt enthält eine Lichtquelle der Energieeffizienzklasse: F	150	900	660	S 2 A 4 3 9 0 8 8					
	Optionales Zubehör: LED-Waschplatzbeleuchtung LED-Waschplatzbeleuchtung Emotion Sensor für Emotion-Beleuchtung					P Z 1 0 6 3 90 P Z 1 1 5 0 90 P Z 1 0 2 0 1				



b - straight - Typenliste

Tiefenangabe entspricht der Korpus-tiefe		Tiefe in mm	Breite in mm	Höhe in mm	Artikelnummer	Anschlag				
Spiegelschränke										
  inkl. Griffblöcke	Spiegelschrank 3 Doppelspiegeltüren 2 Mittelwände 6 Glasfachböden 1 LED-Flächenleuchte 17,8 Watt / Converter 30 Watt 1 Schalter-Steckdosen-Element Türbreiten: 388 mm / 412 mm / 388 mm Dieses Produkt enthält eine Lichtquelle der Energieeffizienzklasse: F Optionales Zubehör: LED-Waschplatzbeleuchtung LED-Waschplatzbeleuchtung Emotion Sensor für Emotion-Beleuchtung	150	1200	660	S 2 A 4 3 1 2 8 8					
					P Z	1 0 6 3 12				
					P Z	1 1 5 0 12				
					P Z	1 0 2 0 1				
  inkl. Griffblöcke	Spiegelschrank 3 Doppelspiegeltüren 2 Mittelwände 6 Glasfachböden 1 LED-Flächenleuchte 20,9 Watt / Converter 30 Watt 1 Schalter-Steckdosen-Element Türbreiten: 446 mm / 496 mm / 446 mm Dieses Produkt enthält eine Lichtquelle der Energieeffizienzklasse: F Optionales Zubehör: LED-Waschplatzbeleuchtung LED-Waschplatzbeleuchtung Emotion Sensor für Emotion-Beleuchtung	150	1400	660	S 2 A 4 3 1 4 8 8					
					P Z	1 0 6 3 12				
					P Z	1 1 5 0 12				
					P Z	1 0 2 0 1				
Mineralguss - Möbelwaschtische										
	Mineralguss Möbelwaschtisch Farbton Weiß inkl. CLOU Ab- und Überlaufsystem in chrom	500	606	25	SWM 9 3 0 6 1					
	Mineralguss Möbelwaschtisch eingefasste LED-Beleuchtung 2,7 Watt / Converter 15 Watt Farbton Weiß inkl. CLOU Ab- und Überlaufsystem in chrom Dieses Produkt enthält eine Lichtquelle der Energieeffizienzklasse: F kombinierbar mit WUA 3360 10, WUA 1160 10 Optionales Zubehör: Bewegungssensor für LED-Beleuchtung	500	606	25	SWM 9 3 0 6 B 1					
					P Z	1 1 4 1				

b - straight - Typenliste

Tiefenangabe entspricht der Korpus-tiefe		Tiefe in mm	Breite in mm	Höhe in mm	Artikelnummer	Anschlag				
	Mineralguss Möbelwaschtisch Farbton Weiß inkl. CLOU Ab- und Überlaufsystem in chrom	500	906	25	SWM 9 3 0 9 1					
	Mineralguss Möbelwaschtisch eingefasste LED-Beleuchtung 4,1 Watt / Converter 15 Watt Farbton Weiß inkl. CLOU Ab- und Überlaufsystem in chrom Dieses Produkt enthält eine Lichtquelle der Energieeffizienzklasse: F kombinierbar mit WUA 3390 10, WUA 1190 10 Optionales Zubehör: Bewegungssensor für LED-Beleuchtung	500	906	25	SWM 9 3 0 9 B 1					
	Mineralguss Möbelwaschtisch Farbton Weiß inkl. CLOU Ab- und Überlaufsystem in chrom	500	1206	25	SWM 9 3 1 2 1					
	Mineralguss Möbelwaschtisch eingefasste LED-Beleuchtung 5,5 Watt / Converter 15 Watt Farbton Weiß inkl. CLOU Ab- und Überlaufsystem in chrom Dieses Produkt enthält eine Lichtquelle der Energieeffizienzklasse: F kombinierbar mit WUA 3312 10, WUA 1112 10 Optionales Zubehör: Bewegungssensor für LED-Beleuchtung	500	1206	25	SWM 9 3 1 2 B 1					
	Mineralguss-Doppelwaschtisch Farbton Weiß inkl. CLOU Ab- und Überlaufsystem in chrom	500	1206	25	SWM 9 3 2 D 1					
	Mineralguss-Doppelwaschtisch eingefasste LED-Beleuchtung 5,5 Watt / Converter 15 Watt Farbton Weiß inkl. CLOU Ab- und Überlaufsystem in chrom Dieses Produkt enthält eine Lichtquelle der Energieeffizienzklasse: F kombinierbar mit WUA 3312 12, WUA 1112 12 Optionales Zubehör: Bewegungssensor für LED-Beleuchtung	500	1206	25	SWM 9 3 2 D B 1					



b - straight - Typenliste

	Tiefe in mm	Breite in mm	Höhe in mm	Artikelnummer	Anschlag				
Tiefenangabe entspricht der Korpus-tiefe									
Mineralguss - Möbelwaschtische									
	500	1406	25	SWM 9 3 1 4 1					
<p>Mineralguss Möbelwaschtisch Farbton Weiß inkl. CLOU Ab- und Überlaufsystem in chrom</p>									
	500	1406	25	SWM 9 3 1 4 B 1					
<p>Mineralguss Möbelwaschtisch eingefasste LED-Beleuchtung 6,5 Watt / Converter 15 Watt Farbton Weiß inkl. CLOU Ab- und Überlaufsystem in chrom Dieses Produkt enthält eine Lichtquelle der Energieeffizienzklasse: F</p> <p>kombinierbar mit WUA 3314 10, WUA 1114 10</p> <p>Optionales Zubehör: Bewegungssensor für LED-Beleuchtung</p>				P Z 1 1 4 1					
	500	1406	25	SWM 9 3 4 D 1					
<p>Mineralguss-Doppelwaschtisch Farbton Weiß inkl. CLOU Ab- und Überlaufsystem in chrom</p>									
	500	1406	25	SWM 9 3 4 D B 1					
<p>Mineralguss-Doppelwaschtisch eingefasste LED-Beleuchtung 6,5 Watt / Converter 15 Watt Farbton Weiß inkl. CLOU Ab- und Überlaufsystem in chrom Dieses Produkt enthält eine Lichtquelle der Energieeffizienzklasse: F</p> <p>kombinierbar mit WUA 3314 12, WUA 1114 12</p> <p>Optionales Zubehör: Bewegungssensor für LED-Beleuchtung</p>				P Z 1 1 4 1					
Waschtischunterschranke									
	470	600	480	WUA 3 3 6 0 1 0					
<p>Waschtischunterschrank 1 Metallauszug mit Einzugsdämpfung und Siphonausschnitt 1 alufarbige Auszugseinteilung 1 Metallauszug mit Einzugsdämpfung und Reling</p> <p>für Mineralgusswaschtische</p> <p>Optionales Zubehör: Raumsparsiphon DN 40 Raumsparsiphon DN 32</p>				P Z 1 3 6 7 P Z 1 4 2 3					

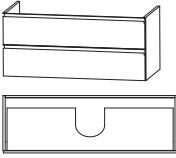
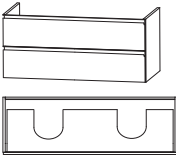

b - straight - Typenliste

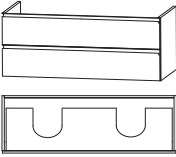
Tiefenangabe entspricht der Korpus-tiefe		Tiefe in mm	Breite in mm	Höhe in mm	Artikelnummer	Anschlag				
Waschtischunterschrank 1 Metallauszug mit Einzugsdämpfung und Siphonausschnitt 1 alufarbige Auszugseinteilung 1 Metallauszug mit Einzugsdämpfung und Reling für Mineralgusswaschtische Optionales Zubehör: Raumsparsiphon DN 40 Raumsparsiphon DN 32		470	900	480	W U A 3 3 9 0 1 0					
	Waschtischunterschrank 1 Metallauszug mit Einzugsdämpfung und Siphonausschnitt 1 alufarbige Auszugseinteilung 1 Metallauszug mit Einzugsdämpfung und Reling für Einzelwaschtisch-Lösung für Mineralgusswaschtische Optionales Zubehör: Raumsparsiphon DN 40 Raumsparsiphon DN 32	470	1200	480	W U A 3 3 1 2 1 0					
	Waschtischunterschrank für Doppelwaschtisch-Lösung 1 Metallauszug mit Einzugsdämpfung und 2 Siphonausschnitten 2 alufarbige Auszugseinteilungen 1 Metallauszug mit Einzugsdämpfung und Reling für Doppelwaschtisch-Lösung für Mineralgusswaschtische Optionales Zubehör: Raumsparsiphon DN 40 (2 Stück bestellen) Raumsparsiphon DN 32 (2 Stück bestellen)	470	1200	480	W U A 3 3 1 2 1 2					
	Waschtischunterschrank 1 Metallauszug mit Einzugsdämpfung und Siphonausschnitt 1 alufarbige Auszugseinteilung 1 Metallauszug mit Einzugsdämpfung und Reling für Einzelwaschtisch-Lösung für Mineralgusswaschtische Optionales Zubehör: Raumsparsiphon DN 40 Raumsparsiphon DN 32	470	1400	480	W U A 3 3 1 4 1 0					

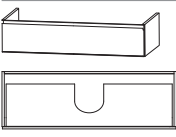
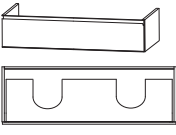
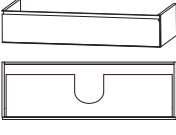

b - straight - Typenliste

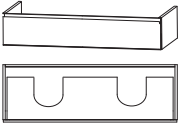
Tiefenangabe entspricht der Korpus-tiefe		Tiefe in mm	Breite in mm	Höhe in mm	Artikelnummer	Anschlag						
Waschtischunterschranke												
	<p>Waschtischunterschrank für Doppelwaschtisch-Lösung 1 Metallauszug mit Einzugsdämpfung und 2 Siphonausschnitten 2 alufarbige Auszugseinteilungen 1 Metallauszug mit Einzugsdämpfung und Reling</p> <p>für Doppelwaschtisch-Lösung für Mineralgusswaschtische</p> <p>Optionales Zubehör: Raumsparsiphon DN 40 (2 Stück bestellen) Raumsparsiphon DN 32 (2 Stück bestellen)</p>	470	1400	480	W U A 3 3 1 4 1 2							
	<p>Waschtischunterschrank 1 Metallauszug mit Einzugsdämpfung und Siphonausschnitt 1 alufarbige Auszugseinteilung</p> <p>für Mineralgusswaschtische</p>	470	600	240	W U A 1 1 6 0 1 0							
	<p>Waschtischunterschrank 1 Metallauszug mit Einzugsdämpfung und Siphonausschnitt 1 alufarbige Auszugseinteilung</p> <p>für Mineralgusswaschtische</p>	470	900	240	W U A 1 1 9 0 1 0							
	<p>Waschtischunterschrank 1 Metallauszug mit Einzugsdämpfung und Siphonausschnitt 1 alufarbige Auszugseinteilung</p> <p>für Einzelwaschtisch-Lösung für Mineralgusswaschtische</p>	470	1200	240	W U A 1 1 1 2 1 0							
	<p>Waschtischunterschrank 1 Metallauszug mit Einzugsdämpfung und 2 Siphonausschnitten 2 alufarbige Auszugseinteilungen</p> <p>für Doppelwaschtisch-Lösung für Mineralgusswaschtische</p>	470	1200	240	W U A 1 1 1 2 1 2							
	<p>Waschtischunterschrank 1 Metallauszug mit Einzugsdämpfung und Siphonausschnitt 1 alufarbige Auszugseinteilung</p> <p>für Einzelwaschtisch-Lösung für Mineralgusswaschtische</p>	470	1400	240	W U A 1 1 1 4 1 0							



b - straight - Typenliste

Tiefenangabe entspricht der Korpus-tiefe	Tiefe in mm	Breite in mm	Höhe in mm	Artikelnummer	Anschlag
Waschtischunterschranke					
	470	1400	240	WUA 1 1 1 4 1 2	
<p>Waschtischunterschrank 1 Metallauszug mit Einzugsdämpfung und 2 Siphonausschnitten 2 alufarbige Auszugseinteilungen</p> <p>für Doppelwaschtisch-Lösung für Mineralgusswaschtische</p>					
Mineralgussplatten mit Aufsatzwaschtischen					
	500	612	85	MWP 1 0 6 M 1	
<p>Mineralgussplatte mit Aufsatzwaschtisch 1 Aufsatzwaschtisch, 490 mm Farbton Weiß inkl. Permanentablauf</p>					
	500	612	85	MWP 1 0 6 M B 1	
<p>Mineralgussplatte mit Aufsatzwaschtisch, LED Beschreibung wie oben, jedoch LED-Beleuchtung 2,7 Watt / Converter 15 Watt Dieses Produkt enthält eine Lichtquelle der Energieeffizienzklasse: F</p> <p>kombinierbar mit WUA 3360 16, WUA 1160 16</p> <p>in Verbindung mit WUA 1160/90/12/14 16/17 Design Siphon mitbestellen siehe Zubehör - PZ 1389 1E/ PZ 1374 1</p>					
	500	912	85	MWP 1 0 9 M 1	
<p>Mineralgussplatte mit Aufsatzwaschtisch 1 Aufsatzwaschtisch, 600 mm Farbton Weiß inkl. Permanentablauf</p>					
	500	912	85	MWP 1 0 9 M B 1	
<p>Mineralgussplatte mit Aufsatzwaschtisch, LED Beschreibung wie oben, jedoch LED-Beleuchtung 4,1 Watt / Converter 15 Watt Dieses Produkt enthält eine Lichtquelle der Energieeffizienzklasse: F</p> <p>kombinierbar mit WUA 3390 16, WUA 1190 16</p> <p>in Verbindung mit WUA 1160/90/12/14 16/17 Design Siphon mitbestellen siehe Zubehör - PZ 1389 1E/ PZ 1374 1</p>					





b - straight - Typenliste

Tiefenangabe entspricht der Korpus-tiefe		Tiefe in mm	Breite in mm	Höhe in mm	Artikelnummer	Anschlag				
Mineralgussplatten mit Aufsatzwaschtischen										
	<p>Mineralgussplatte mit Aufsatzwaschtisch</p> <p>1 Aufsatzwaschtisch, 600 mm Farbton Weiß inkl. Permanentablauf</p>	500	1212	85	MWP 1 1 2 M 1					
	<p>Mineralgussplatte mit Aufsatzwaschtisch, LED</p> <p>Beschreibung wie oben, jedoch LED-Beleuchtung 5,5 Watt / Converter 15 Watt Dieses Produkt enthält eine Lichtquelle der Energieeffizienzklasse: F</p> <p>kombinierbar mit WUA 3312 16, WUA 1112 16</p> <p>in Verbindung mit WUA 1160/90/12/14 16/17 Design Siphon mitbestellen siehe Zubehör - PZ 1389 1E/ PZ 1374 1</p>	500	1212	85	MWP 1 1 2 MB 1					
	<p>Mineralgussplatte mit Aufsatzwaschtisch</p> <p>2 Einbauwaschtische, je 490 mm Farbton Weiß inkl. Permanentablauf</p>	500	1212	85	MWP 1 1 2 D 1					
	<p>Mineralgussplatte mit Aufsatzwaschtisch, LED</p> <p>Beschreibung wie oben, jedoch LED-Beleuchtung 5,5 Watt / Converter 15 Watt Dieses Produkt enthält eine Lichtquelle der Energieeffizienzklasse: F</p> <p>kombinierbar mit WUA 3312 17, WUA 1112 17</p> <p>in Verbindung mit WUA 1160/90/12/14 16/17 Design Siphon mitbestellen siehe Zubehör - PZ 1389 1E/ PZ 1374 1</p>	500	1212	85	MWP 1 1 2 DB 1					







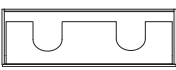

b - straight - Typenliste

Tiefenangabe entspricht der Korpus-tiefe	Tiefe in mm	Breite in mm	Höhe in mm	Artikelnummer	Anschlag				
<h3>Mineralgussplatten mit Aufsatzwaschtischen</h3>									
	<p>Mineralgussplatte mit Aufsatzwaschtisch</p> <p>1 Aufsatzwaschtisch, 600 mm Farbton Weiß inkl. Permanentablauf</p>	500	1412	85	MWP 1 1 4 M 1				
	<p>Mineralgussplatte mit Aufsatzwaschtisch, LED Beschreibung wie oben, jedoch LED-Beleuchtung 6,5 Watt / Converter 15 Watt Dieses Produkt enthält eine Lichtquelle der Energieeffizienzklasse: F</p> <p>kombinierbar mit WUA 3314 16, WUA 1114 16</p> <p>in Verbindung mit WUA 1160/90/12/14 16/17 Design Siphon mitbestellen siehe Zubehör - PZ 1389 1E/ PZ 1374 1</p>	500	1412	85	MWP 1 1 4 M B 1				
	<p>Mineralgussplatte mit Aufsatzwaschtisch</p> <p>2 Einbauwaschtische, je 490 mm Farbton Weiß inkl. Permanentablauf</p>	500	1412	85	MWP 1 1 4 D 1				
	<p>Mineralgussplatte mit Aufsatzwaschtisch, LED Beschreibung wie oben, jedoch LED-Beleuchtung Dieses Produkt enthält eine Lichtquelle der Energieeffizienzklasse: F 6,5 Watt / Converter 15 Watt</p> <p>kombinierbar mit WUA 3314 17, WUA 1114 17</p> <p>in Verbindung mit WUA 1160/90/12/14 16/17 Design Siphon mitbestellen siehe Zubehör - PZ 1389 1E/ PZ 1374 1</p>	500	1412	85	MWP 1 1 4 D B 1				





b - straight - Typenliste

Tiefenangabe entspricht der Korpus-tiefe		Tiefe in mm	Breite in mm	Höhe in mm	Artikelnummer	Anschlag				
Waschtischunterschranke										
	<p>Waschtischunterschrank 1 Metallauszug mit Einzugsdämpfung und Siphonausschnitt 1 alufarbige Auszugseinteilung 1 Metallauszug mit Einzugsdämpfung und Reling</p> <p>für Mineralgussplatten mit Aufsatzwaschtischen</p> <p>Optionales Zubehör: Raumsparsiphon DN 40 Raumsparsiphon DN 32</p>	470	600	480	W U A 3 3 6 0 1 6					
					P Z 1 3 6 7 P Z 1 4 2 3					
	<p>Waschtischunterschrank 1 Metallauszug mit Einzugsdämpfung und Siphonausschnitt 1 alufarbige Auszugseinteilung 1 Metallauszug mit Einzugsdämpfung und Reling</p> <p>für Mineralgussplatten mit Aufsatzwaschtischen</p> <p>Optionales Zubehör: Raumsparsiphon DN 40 Raumsparsiphon DN 32</p>	470	900	480	W U A 3 3 9 0 1 6					
					P Z 1 3 6 7 P Z 1 4 2 3					
 	<p>Waschtischunterschrank 1 Metallauszug mit Einzugsdämpfung und Siphonausschnitt 1 alufarbige Auszugseinteilung 1 Metallauszug mit Einzugsdämpfung und Reling</p> <p>für Einzelwaschtisch-Lösung für Mineralgussplatten mit Aufsatzwaschtischen</p> <p>Optionales Zubehör: Raumsparsiphon DN 40 Raumsparsiphon DN 32</p>	470	1200	480	W U A 3 3 1 2 1 6					
					P Z 1 3 6 7 P Z 1 4 2 3					
 	<p>Waschtischunterschrank für Doppelwaschtisch-Lösung 1 Metallauszug mit Einzugsdämpfung und 2 Siphonausschnitten 2 alufarbige Auszugseinteilungen 1 Metallauszug mit Einzugsdämpfung und Reling</p> <p>für Doppelwaschtisch-Lösung für Mineralgussplatten mit Aufsatzwaschtischen</p> <p>Optionales Zubehör: Raumsparsiphon DN 40 (2 Stück bestellen) Raumsparsiphon DN 32 (2 Stück bestellen)</p>	470	1200	480	W U A 3 3 1 2 1 7					
					P Z 1 3 6 7 P Z 1 4 2 3					

b - straight - Typenliste

Tiefenangabe entspricht der Korpus-tiefe		Tiefe in mm	Breite in mm	Höhe in mm	Artikelnummer	Anschlag				
 		470	1400	480	W U A 3 3 1 4 1 6					
<p>Waschtischunterschrank 1 Metallauszug mit Einzugsdämpfung und Siphonausschnitt 1 alufarbige Auszugseinteilung 1 Metallauszug mit Einzugsdämpfung und Reling</p> <p>für Einzelwaschtisch-Lösung für Mineralgussplatten mit Aufsatzwaschtischen</p> <p>Optionales Zubehör: Raumsparsiphon DN 40 Raumsparsiphon DN 32</p>					P Z 1 3 6 7 P Z 1 4 2 3					
 		470	1400	480	W U A 3 3 1 4 1 7					
<p>Waschtischunterschrank für Doppelwaschtisch-Lösung 1 Metallauszug mit Einzugsdämpfung und 2 Siphonausschnitten 2 alufarbige Auszugseinteilungen 1 Metallauszug mit Einzugsdämpfung und Reling</p> <p>für Doppelwaschtisch-Lösung</p> <p>für Mineralgussplatten mit Aufsatzwaschtischen</p> <p>Optionales Zubehör: Raumsparsiphon DN 40 (2 Stück bestellen) Raumsparsiphon DN 32 (2 Stück bestellen)</p>					P Z 1 3 6 7 P Z 1 4 2 3					
		470	600	240	W U A 1 1 6 0 1 6					
<p>Waschtischunterschrank 1 Metallauszug mit Einzugsdämpfung und Siphonausschnitt 1 alufarbige Auszugseinteilung</p> <p>für Mineralgussplatten mit Aufsatzwaschtischen</p>										
		470	900	240	W U A 1 1 9 0 1 6					
<p>Waschtischunterschrank 1 Metallauszug mit Einzugsdämpfung und Siphonausschnitt 1 alufarbige Auszugseinteilung</p> <p>für Mineralgussplatten mit Aufsatzwaschtischen</p>										
 		470	1200	240	W U A 1 1 1 2 1 6					
<p>Waschtischunterschrank 1 Metallauszug mit Einzugsdämpfung und Siphonausschnitt 1 alufarbige Auszugseinteilung</p> <p>für Einzelwaschtisch-Lösung</p> <p>für Mineralgussplatten mit Aufsatzwaschtischen</p>										

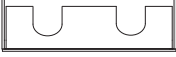
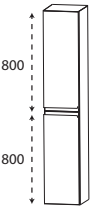
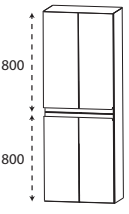

b - straight - Typenliste

Tiefenangabe entspricht der Korpus-tiefe		Tiefe in mm	Breite in mm	Höhe in mm	Artikelnummer	Anschlag				
Waschtischunterschranke										
 	<p>Waschtischunterschrank 1 Metallauszug mit Einzugsdämpfung und 2 Siphonausschnitten 2 alufarbige Auszugseinteilungen</p> <p>für Doppelwaschtisch-Lösung</p> <p>für Mineralgussplatten mit Aufsatzwaschtischen</p>	470	1200	240	W U A 1 1 1 2 1 7					
 	<p>Waschtischunterschrank 1 Metallauszug mit Einzugsdämpfung und Siphonausschnitt 1 alufarbige Auszugseinteilung</p> <p>für Einzelwaschtisch-Lösung</p> <p>für Mineralgussplatten mit Aufsatzwaschtischen</p>	470	1400	240	W U A 1 1 1 4 1 6					
 	<p>Waschtischunterschrank 1 Metallauszug mit Einzugsdämpfung und 2 Siphonausschnitten 2 alufarbige Auszugseinteilungen</p> <p>für Doppelwaschtisch-Lösung</p> <p>für Mineralgussplatten mit Aufsatzwaschtischen</p>	470	1400	240	W U A 1 1 1 4 1 7					
Hochschranke										
	<p>Hochschrank 2 Türen mit Dämpfung 2 Glasfachböden (o.) 2 Glasfachböden (u.)</p>	300	300	1600	H N A 0 3 3 0	L/R				
	<p>Hochschrank 4 Türen mit Dämpfung 2 Glasfachböden (o.) 2 Glasfachböden (u.)</p>	300	600	1600	H N A 0 3 6 0					

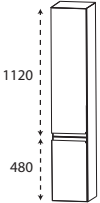
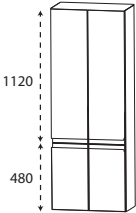
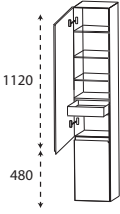
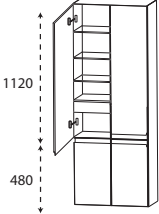
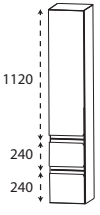
b - straight - Typenliste

Tiefenangabe entspricht der Korpus-tiefe		Tiefe in mm	Breite in mm	Höhe in mm	Artikelnummer	Anschlag				
 <p>Hochschrank 2 Türen mit Dämpfung 4 Glasfachböden (o.) 1 Glasfachboden (u.)</p>		300	300	1600	HNA0330	4 L/R				
 <p>Hochschrank 4 Türen mit Dämpfung 4 Glasfachböden (o.) 1 Glasfachboden (u.)</p>		300	600	1600	HNA0360	4				
 <p>Hochschrank 1 Tür mit Dämpfung 3 Glasfachböden (o.) 1 Innenschubkasten mit Einzugsdämpfung 1 Tür mit Dämpfung 1 Glasfachboden (u.)</p>		300	300	1600	HNA0430	4 L/R				
 <p>Hochschrank 2 Türen mit Dämpfung 3 durchgängige Glasfachböden 1 durchgängiger Innenschubkasten mit Einzugsdämpfung 2 Türen mit Dämpfung 1 Glasfachboden (u.)</p>		300	600	1600	HNA0460	4				
 <p>Hochschrank 1 Tür mit Dämpfung 4 Glasfachböden (o.) 2 Metallauszüge mit Einzugsdämpfung inkl. Reling</p>		300	300	1600	HNA0830	4 L/R				

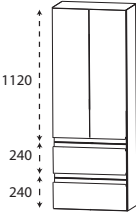
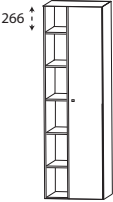
b - straight - Typenliste

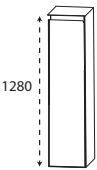
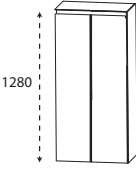

Tiefenangabe entspricht der Korpusstärke		Tiefe in mm	Breite in mm	Höhe in mm	Artikelnummer	Anschlag				
Hochschränke										
	<p>Hochschrank 2 Türen mit Dämpfung 4 Glasfachböden (o.) 2 Metallauszüge mit Einzugsdämpfung inkl. Reling</p>	300	600	1600	HNA08604					
 	<p>Hochschrank 1 Doppelspiegeltür 6 Glasfachböden 1 Regal 5 Fachböden beleuchtete Rückwand 26,9 Watt / Converter 30 Watt mit Sensor für LED-Emotionbeleuchtung Dieses Produkt enthält eine Lichtquelle der Energieeffizienzklasse: F</p>	300	500	1600	RHN015001	L/R				
Abb. = rechts										
Mittelschränke										
Ablageplatte bitte separat bestellen										
	<p>Mittelschrank 1 Tür mit Dämpfung 4 Glasfachböden</p>	300	300	1280	MNA81307	L/R				
	<p>Mittelschrank 2 Türen mit Dämpfung 4 Glasfachböden</p>	300	600	1280	MNA81607					

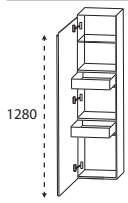
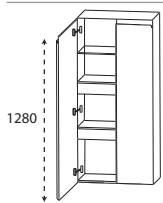
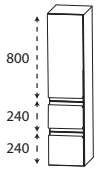
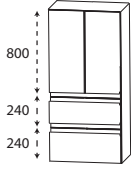
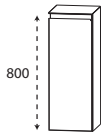
b - straight - Typenliste

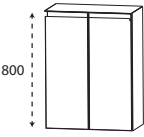
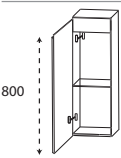
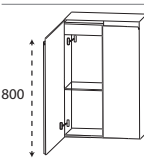
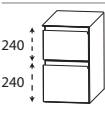
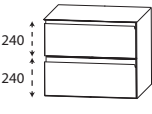
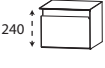

Tiefenangabe entspricht der Korpus-tiefe		Tiefe in mm	Breite in mm	Höhe in mm	Artikelnummer	Anschlag			
<h3>Mittelschränke</h3> <p>Ablageplatte bitte separat bestellen</p>									
	Mittelschrank mit Innenschubkasten 1 Tür mit Dämpfung 1 Glasfachboden (o.) 2 Innenschubkästen mit Einzugsdämpfung	300	300	1280	M N A 8 4 3 0	L/R			
	Mittelschrank mit Innenschubkasten 2 Türen mit Dämpfung 1 durchgängiger Glasfachboden 2 durchgängige Innenschubkästen mit Einzugsdämpfung	300	600	1280	M N A 8 4 6 0				
	Mittelschrank 1 Tür mit Dämpfung 2 Glasfachböden (o.) 2 Metallauszüge mit Einzugsdämpfung inkl. Reling	300	300	1280	M N A 8 7 3 0	4 L/R			
	Mittelschrank 2 Türen mit Dämpfung 2 Glasfachböden (o.) 2 Metallauszüge mit Einzugsdämpfung inkl. Reling	300	600	1280	M N A 8 7 6 0	4			
<h3>Highboards</h3> <p>Ablageplatte bitte separat bestellen</p>									
	Highboard 1 Tür mit Dämpfung 2 Glasfachböden	300	300	800	H B A 5 1 3 0	L/R			

b - straight - Typenliste

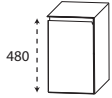
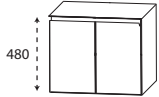
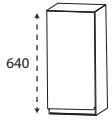
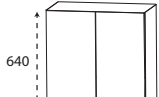
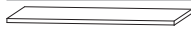

Tiefenangabe entspricht der Korpus-tiefe

	Tiefe in mm	Breite in mm	Höhe in mm	Artikelnummer	Anschlag				
Highboards Ablageplatte bitte separat bestellen									
 <p>800</p>	300	600	800	H B A 5 1 6 0					
 <p>800</p>	300	300	800	H B A 5 4 3 0	L/R				
 <p>800</p>	300	600	800	H B A 5 4 6 0					
Unterschränke Ablageplatte bitte separat bestellen									
 <p>240</p> <p>240</p>	300	300	480	U N A 3 6 3 0	2				
 <p>240</p> <p>240</p>	300	600	480	U N A 3 6 6 0	2				
 <p>240</p>	300	300	240	U N A 1 1 3 0	2				
 <p>240</p>	300	600	240	U N A 1 1 6 0	2				



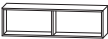

b - straight - Typenliste

Tiefenangabe entspricht der Korpus-tiefe		Tiefe in mm	Breite in mm	Höhe in mm	Artikelnummer	Anschlag				
Unterschränke										
Ablageplatte bitte separat bestellen										
	Unterschrank 1 Tür mit Dämpfung 1 Glasfachboden	300	300	480	UNA 3 1 3 0	L/R				
	Unterschrank 2 Türen mit Dämpfung 1 Glasfachboden	300	600	480	UNA 3 1 6 0					
Oberschränke										
	Oberschrank 1 Tür mit Dämpfung 1 Glasfachboden	150	300	640	OGA 4 1 3 0	L/R				
	Oberschrank 2 Türen mit Dämpfung 1 Glasfachboden	150	600	640	OGA 4 1 6 0					
Ablageplatten										
	Ablageplatte mit ABS-Kante nur in 185 Eiche Natur Nachbildung erhältlich									
	302 mm breit	330	302	28	APA 3 3 3 0 2 8					
	602 mm breit	330	602	28	APA 3 3 6 0 2 8					
	Ablageplatte lackiert mit ABS-Kante nur in 780 Lack Weiß hgl. oder 778 Lack Cosmos Grey matt erhältlich									
	302 mm breit	325	302	22	APL 3 3 3 0 2 2					
	602 mm breit	325	602	22	APL 3 3 6 0 2 2					





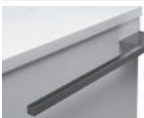

b - straight - Typenliste

Tiefenangabe entspricht der Korpustiefe		Tiefe in mm	Breite in mm	Höhe in mm	Artikelnummer	Anschlag				
Regale										
	Funktionsregal Ecken auf Gehrung geschnitten senkrechte oder waagerechte Montage möglich Bitte Farbvariante angeben: Nr. 501 weiß matt lackiert Nr. 547 schwarz matt lackiert	150	300	160	RGL 1 1 3 0 0 1					
	Funktionsregal Ecken auf Gehrung geschnitten senkrechte oder waagerechte Montage möglich Bitte Farbvariante angeben: Nr. 501 weiß matt lackiert Nr. 547 schwarz matt lackiert	150	600	160	RGL 1 1 6 0 0 2					
	Funktionsregal Ecken auf Gehrung geschnitten senkrechte oder waagerechte Montage möglich Bitte Farbvariante angeben: Nr. 501 weiß matt lackiert Nr. 547 schwarz matt lackiert	150	900	160	RGL 1 1 9 0 0 3					
Glas - Ablageboarde										
	Glas - Ablageboard inkl. Metallhalter 600 mm breit inkl. 2 Metallhalter 900 mm breit inkl. 2 Metallhalter 1200 mm breit inkl. 3 Metallhalter 1400 mm breit inkl. 4 Metallhalter									
		130	600	8	ABG 1 3 6 0 0 8					
		130	900	8	ABG 1 3 9 0 0 8					
		130	1200	8	ABG 1 3 1 2 0 8					
		130	1400	8	ABG 1 3 1 4 0 8					





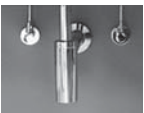

b - straight - Typenliste

Tiefenangabe entspricht der Korpus­tiefe	Tiefe in mm	Breite in mm	Höhe in mm	Artikelnummer	Anschlag				
Steckboarde									
 Steckboard rundum mit ABS-Dickkante inkl. Steckboardträger									
300 mm breit inkl. 2 Steckboardträger	150	300	28	S B G 6 0 3 0					
600 mm breit inkl. 2 Steckboardträger	150	600	28	S B G 6 0 6 0					
900 mm breit inkl. 3 Steckboardträger	150	900	28	S B G 6 0 9 0					
1200 mm breit inkl. 3 Steckboardträger	150	1200	28	S B G 6 0 1 2					
1400 mm breit inkl. 3 Steckboardträger	150	1400	28	S B G 6 0 1 4					
Zubehör									
 Handtuchhalter chrom einarmig schwenkbar zur Montage an der Wand oder am Korpus Korpus­tiefe und -höhe beachten!	420	30	46	P Z 1 1 4 7 1					
 Handtuchhalter schwarz matt einarmig schwenkbar zur Montage an der Wand oder am Korpus Korpus­tiefe und -höhe beachten!	420	30	46	P Z 1 1 4 7 2					
 Handtuchhalter einarmig ausziehbar chrom glänzend zur Montage an der Wand	330-567	44	44	P Z 1 1 3 7 1					
 Handtuchhalter zweiarmig ausziehbar chrom glänzend zur Montage an der Wand	322-562	87	47	P Z 1 1 3 7 2					
 Handtuchhalter chrom glänzend zur Montage am Korpus nach vorne geöffnet Korpus­tiefe und -höhe beachten!	390	60		P Z 1 1 2 4 1					







b - straight - Typenliste

Tiefenangabe entspricht der Korpus-tiefe		Tiefe in mm	Breite in mm	Höhe in mm	Artikelnummer			Anschlag					
Zubehör													
	Handtuchhalter chrom glänzend einarmig nach vorne geöffnet zur Montage am Waschtischunterschrank Korpustiefe und -höhe beachten!	390	55	30	P Z	1	1	2	8	1	1		
	Handtuchhalter chrom glänzend zweiarmig nach vorne geöffnet zur Montage am Waschtischunterschrank Korpustiefe und -höhe beachten!	390	110	30	P Z	1	1	2	8	1			
	Auszugseinteilung inkl. Befestigungsstange nicht möglich bei der Variante 560 (Glasreling) 2 Einteilungselemente - 300 mm Schrankbreite 4 Einteilungselemente - 600 mm Schrankbreite 4 Einteilungselemente - 900 mm Schrankbreite 6 Einteilungselemente - 1200 mm Schrankbreite 7 Einteilungselemente - 1400 mm Schrankbreite				P Z	1	2	2	4	3	0		
					P Z	1	2	2	4	6	1		
					P Z	1	2	2	4	9	0		
					P Z	1	2	2	4	1	2		
					P Z	1	2	2	4	1	4		
	Stauraumbox ohne Befestigungsstange	150	246	150	P Z	1	2	3	6	E	1		
	Stauraumboxen inkl. Befestigungsstange 2 Boxen für 600 mm Schrankbreite 2 Boxen für 900 mm Schrankbreite 2 Boxen für 1200 mm Schrankbreite 2 Boxen für 1400 mm Schrankbreite nicht möglich bei der Variante 560 (Glasreling)				P Z	1	2	3	6	6	0		
					P Z	1	2	3	6	9	0		
					P Z	1	2	3	6	1	2		
					P Z	1	2	3	6	1	4		
	Schubkastenset für Metallschubkästen für 30 cm breite Schränke Bestehend aus: - 1 alufarbiger Kunststoffeinsatz - 2 alufarbige Fachteiler, verstellbar				P Z	1	2	2	5	3	0		
	Design Installationsset chrom 1 Design Siphon 2 Design Eckventile 2 Design Anschlussröhrchen M10				P Z	1	3	8	9	1	E		



b - straight - Typenliste

Tiefenangabe entspricht der Korpus-tiefe		Tiefe in mm	Breite in mm	Höhe in mm	Artikelnummer			Anschlag				
Zubehör												
	Design Siphon chrom glänzend für freihängende Waschtischlösung				P Z	1 3 7 4	1					
	Design Siphon Schwarz matt für freihängende Waschtischlösung				P Z	1 3 7 4	3 0					
	Emotion-Beleuchtung Sensorschalter zum Dimmen und zur Farbwechselsteuerung für alle gekennzeichneten Schränke				P Z	1 0 2 0	1					
	USB-Steckdose 2 Steckplätze Anschluss 220 Volt mit Klemme mit Einbau in den Spiegelschrank bitte Position angeben ohne Einbau in den Spiegelschrank	45 45	80 80	64 64	P Z P Z	1 1 5 1	E B 1					
	LED-Waschplatzbeleuchtung Emotion 2,6 Watt 1 Schalterelement zur Montage unter dem Spiegelschrank Dieses Produkt enthält eine Lichtquelle der Energieeffizienzklasse: G LED-Emotionbeleuchtung optional möglich	16	560	7	P Z	1 1 5 0	6 0					
	LED-Waschplatzbeleuchtung Emotion 4,0 Watt 1 Schalterelement zur Montage unter dem Spiegelschrank Dieses Produkt enthält eine Lichtquelle der Energieeffizienzklasse: G LED-Emotionbeleuchtung optional möglich	16	860	7	P Z	1 1 5 0	9 0					
	LED-Waschplatzbeleuchtung Emotion 5,4 Watt 1 Schalterelement zur Montage unter dem Spiegelschrank Dieses Produkt enthält eine Lichtquelle der Energieeffizienzklasse: G LED-Emotionbeleuchtung optional möglich	16	1160	7	P Z	1 1 5 0	1 2					



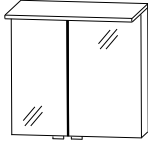
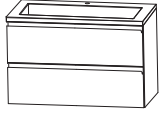
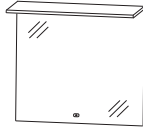
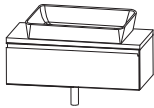
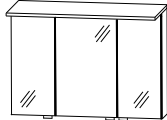

b - straight - Typenliste

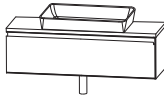
Tiefenangabe entspricht der Korpus-tiefe	Tiefe in mm	Breite in mm	Höhe in mm	Artikelnummer			Anschlag					
Zubehör												
	10	560	10	P Z	1 0 6 3 6 0							
<p>LED-Waschplatzbeleuchtung 2,4 Watt 1 Schalterelement zur Montage hinter dem Spiegelschrank Dieses Produkt enthält eine Lichtquelle der Energieeffizienzklasse: G</p> <p>keine Farbwechselsteuerung möglich</p>												
	10	860	10	P Z	1 0 6 3 9 0							
<p>LED-Waschplatzbeleuchtung 3,9 Watt 1 Schalterelement zur Montage hinter dem Spiegelschrank Dieses Produkt enthält eine Lichtquelle der Energieeffizienzklasse: G</p> <p>keine Farbwechselsteuerung möglich</p>												
	10	1160	10	P Z	1 0 6 3 1 2							
<p>LED-Waschplatzbeleuchtung 5,3 Watt 1 Schalterelement zur Montage hinter dem Spiegelschrank Dieses Produkt enthält eine Lichtquelle der Energieeffizienzklasse: G</p> <p>keine Farbwechselsteuerung möglich</p>												
		85	85	P Z	1 1 4 3							
<p>Funkschalter inkl. Empfänger für LED-Beleuchtung zum Dimmen und zur Farbwechselsteuerung Reichweite bis zu 5 Meter</p> <p>nicht für LED-Converter über 30 Watt geeignet</p>												
				P Z	1 1 4 1							
<p>Bewegungssensor für die LED-Beleuchtung am Waschtisch oder Waschtischunterschrank Leuchtdauer und Sensibilität einstellbar</p>												
				P Z	1 3 6 7							
<p>Raumspär - Geruchsverschluss Ablauf aus Kunststoff, in weiß Nennweite: 40 mm</p>												
				P Z	1 4 2 3							
<p>Raumspär - Geruchsverschluss Ablauf aus Kunststoff, in weiß Nennweite: 32 mm</p>												

b - straight - Planungsbeispiele

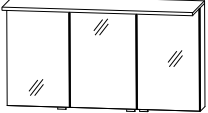
BSM-0160-5			
1 Spiegelschrank, 600 mm	S 2 A 4 3 6 0 8 8		
1 Waschtischunterschrank	W U A 3 3 6 0 1 0		
1 Mineralguss Waschtisch, LED, 600 mm	S W M 9 3 0 6 B 1		
		Aufpreis Hochglanz Korpus Aufpreis Chromkante Auszug Aufpreis Glasreling Auszug	600 mm breit
BSM-0160-6			
1 Flächenspiegel 600 mm	F S B 4 1 6 0 0 1		
1 Waschtischunterschrank	W U A 1 1 6 0 1 6		
1 Mineralguss Waschtisch, LED, 600 mm	M W P 1 0 6 M B 1		
1 Design Siphon	P Z 1 3 7 4 1		
		Aufpreis Hochglanz Korpus Aufpreis Chromkante Auszug	600 mm breit
BSM-0190-5			
1 Spiegelschrank, 900 mm	S 2 A 4 3 9 0 8 8		
1 Waschtischunterschrank	W U A 3 3 9 0 1 0		
1 Mineralguss Waschtisch, LED, 900 mm	S W M 9 3 0 9 B 1		
		Aufpreis Hochglanz Korpus Aufpreis Chromkante Auszug Aufpreis Glasreling Auszug	900 mm breit
BSM-0190-6			
1 Flächenspiegel 900 mm	F S B 4 1 9 0 0 1		
1 Waschtischunterschrank	W U A 1 1 9 0 1 6		
1 Mineralguss Waschtisch, LED, 900 mm	M W P 1 0 9 M B 1		
1 Design Siphon	P Z 1 3 7 4 1		
		Aufpreis Hochglanz Korpus Aufpreis Chromkante Auszug	900 mm breit

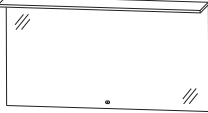
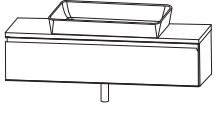
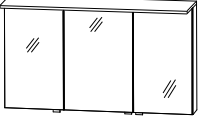
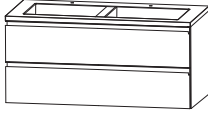
b - straight - Planungsbeispiele

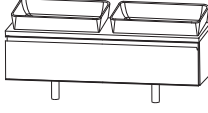
BSM-0112-5		 	1200 mm breit	
1	Spiegelschrank, 1200 mm			S 2 A 4 3 1 2 8 8
1	Waschtischunterschrank			W U A 3 3 1 2 1 0
1	Mineralguss Waschtisch, LED, 1200 mm	S W M 9 3 1 2 B 1		
		Aufpreis Hochglanz Korpus Aufpreis Chromkante Auszug Aufpreis Glasreling Auszug		
BSM-0112-6		 	1200 mm breit	
1	Flächenspiegel 1200 mm			F S B 4 1 1 2 0 1
1	Waschtischunterschrank			W U A 1 1 1 2 1 6
1	Mineralguss Waschtisch, LED, 1200 mm	M W P 1 1 2 M B 1		
1	Design Siphon	P Z 1 3 7 4 1		
		Aufpreis Hochglanz Korpus Aufpreis Chromkante Auszug		
BSM-0112-D5		 	1200 mm breit	
1	Spiegelschrank, 1200 mm			S 2 A 4 3 1 2 8 8
1	Waschtischunterschrank			W U A 3 3 1 2 1 2
1	Mineralguss Waschtisch, LED, 1200 mm	S W M 9 3 2 D B 1		
	Doppelwaschtisch			
		Aufpreis Hochglanz Korpus Aufpreis Chromkante Auszug Aufpreis Glasreling Auszug		
BSM-0112-D6		 	1200 mm breit	
1	Flächenspiegel 1200 mm			F S B 4 1 1 2 0 1
1	Waschtischunterschrank			W U A 1 1 1 2 1 7
1	Mineralguss Waschtisch, LED, 1200 mm	M W P 1 1 2 D B 1		
2	Design Siphon	P Z 1 3 7 4 1		
		Aufpreis Hochglanz Korpus Aufpreis Chromkante Auszug		

b - straight - Planungsbeispiele

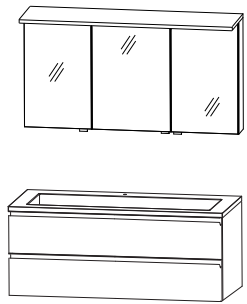
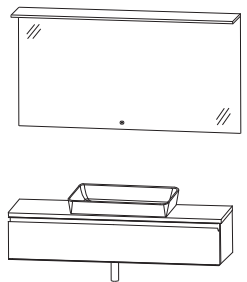
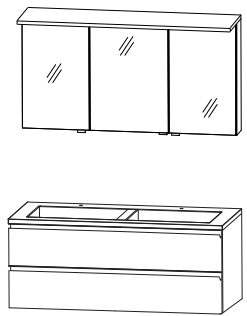
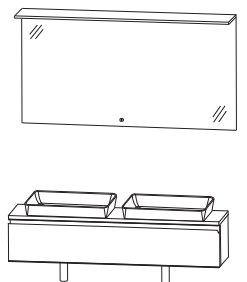
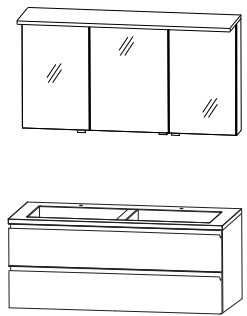
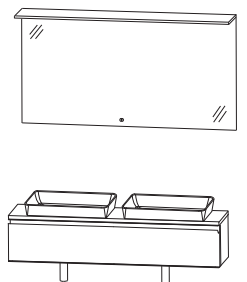
BSM-0114-5		
1 Spiegelschrank, 1400 mm	S 2 A 4 3 1 4 8 8	
1 Waschtischunterschrank	W U A 3 3 1 4 1 0	
1 Mineralguss Waschtisch, LED, 1400 mm	S W M 9 3 1 4 B 1	
		1400 mm breit
BSM-0114-6		
1 Flächenspiegel 1400 mm	F S B 4 1 1 4 0 1	
1 Waschtischunterschrank	W U A 1 1 1 4 1 6	
1 Mineralguss Waschtisch, LED, 1400 mm	M W P 1 1 4 M B 1	
1 Design Siphon	P Z 1 3 7 4 1	
		1400 mm breit
BSM-0114-D5		
1 Spiegelschrank, 1400 mm	S 2 A 4 3 1 4 8 8	
1 Waschtischunterschrank	W U A 3 3 1 4 1 2	
1 Mineralguss Waschtisch, LED, 1400 mm	S W M 9 3 4 D B 1	
1 Doppelwaschtisch		
		1400 mm breit
BSM-0114-D6		
1 Flächenspiegel 1400 mm	F S B 4 1 1 4 0 1	
1 Waschtischunterschrank	W U A 1 1 1 4 1 7	
1 Mineralguss Waschtisch, LED, 1400 mm	M W P 1 1 4 D B 1	
2 Design Siphon	P Z 1 3 7 4 1	
		1400 mm breit
BSM-0114-D5		
1 Spiegelschrank, 1400 mm	S 2 A 4 3 1 4 8 8	
1 Waschtischunterschrank	W U A 3 3 1 4 1 2	
1 Mineralguss Waschtisch, LED, 1400 mm	S W M 9 3 4 D B 1	
1 Doppelwaschtisch		
		1400 mm breit
BSM-0114-D6		
1 Flächenspiegel 1400 mm	F S B 4 1 1 4 0 1	
1 Waschtischunterschrank	W U A 1 1 1 4 1 7	
1 Mineralguss Waschtisch, LED, 1400 mm	M W P 1 1 4 D B 1	
2 Design Siphon	P Z 1 3 7 4 1	
		1400 mm breit

b - straight - Maßskizzen

SWM 9306 + WUA 1160 10

SWM 9306 + WUA 3360 10

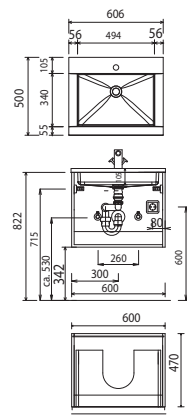
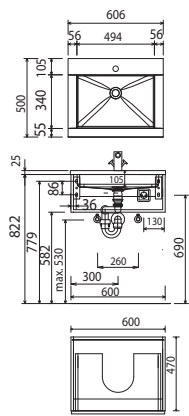

SWM 9309 + WUA 1190 10

SWM 9309 + WUA 3390 10

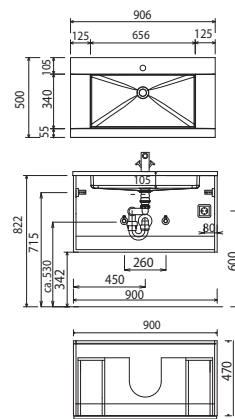
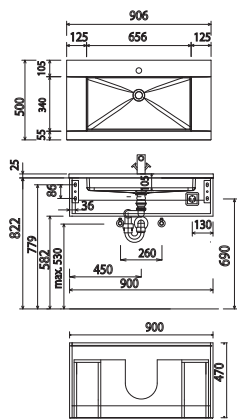

SWM 9312 + WUA 1112 10

SWM 9312 + WUA 3312 10

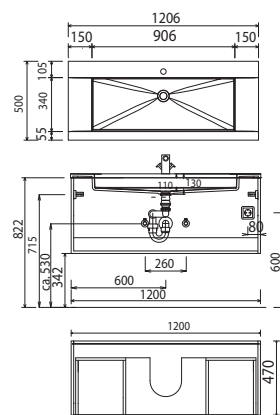
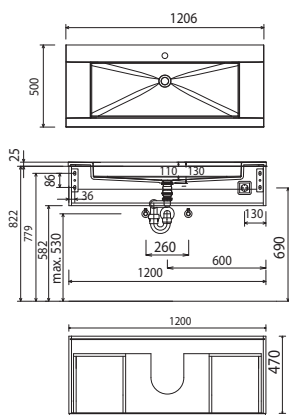

Bei Waschtischanlagen mit Befestigungsschrauben müssen die Maße zum Bohren vor Ort, nach dem Auflegen des Waschtisches auf den Unterschrank, angezeichnet werden. Waschtische ohne Befestigungskonsolen werden mit Silikon an der Wand und auf den Möbelseiten befestigt!

Mineralguss:

Die Temperatur des Gebrauchswassers darf 55° C nicht überschreiten. Haarfärbemittel müssen bei Kontakt mit der Oberfläche sofort entfernt werden, um Fleckenbildung zu vermeiden.

Toleranzen:

Die Maßtoleranzen (+/- 5mm) und Ebenheitstoleranzen (DIN 18202) unterliegen den üblichen materialspezifischen Toleranzen für Bauwerkstoffe, anlehnend an die DIN 18202.

b - straight - Maßskizzen

SWM 932D + WUA 1112 12

SWM 932D + WUA 3312 12

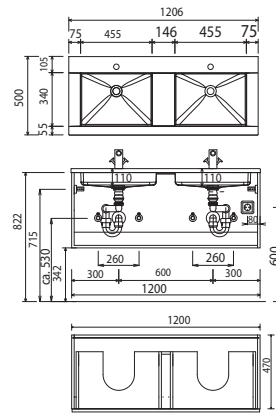
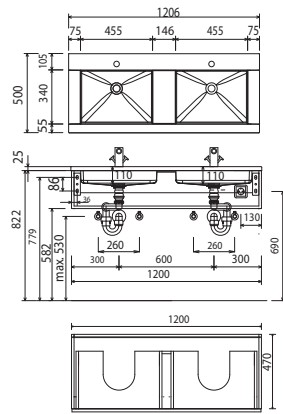

SWM 9314 + WUA 1114 10

SWM 9314 + WUA 3314 10

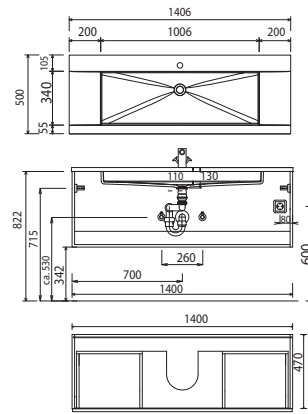
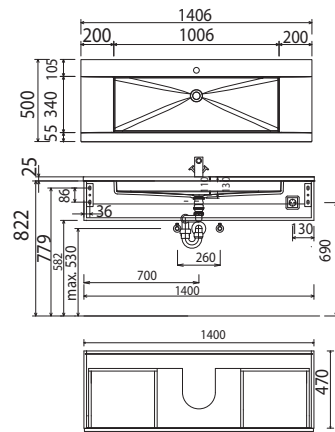

SWM 934D + WUA 1114 12

SWM 934D + WUA 3314 12

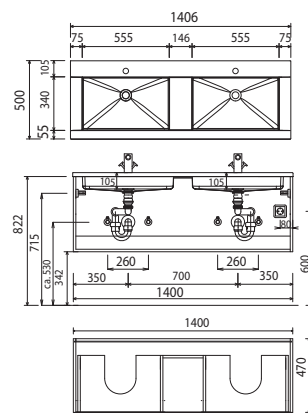
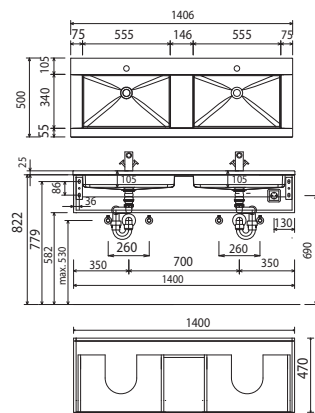

Bei Waschtischanlagen mit Befestigungsschrauben müssen die Maße zum Bohren vor Ort, nach dem Auflegen des Waschtisches auf den Unterschrank, angezeichnet werden.

Waschtische ohne Befestigungskonsolen werden mit Silikon an der Wand und auf den Möbelseiten befestigt!

Mineralguss:

Die Temperatur des Gebrauchswassers darf 55° C nicht überschreiten. Haarfärbemittel müssen bei Kontakt mit der Oberfläche sofort entfernt werden, um Fleckenbildung zu vermeiden.

Toleranzen:

Die Maßtoleranzen (+/- 5mm) und Ebenheitstoleranzen (DIN 18202) unterliegen den üblichen materialspezifischen Toleranzen für Baustoffe, anlehnend an die DIN 18202.

b - straight - Maßskizzen

MWP 106M + WUA 1160 16

MWP 106M + WUA 3360 16

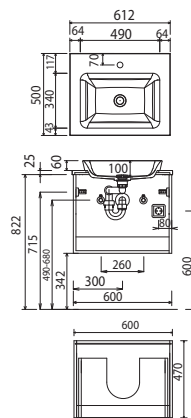
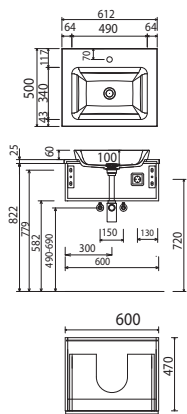

MWP 109M + WUA 1190 16

MWP 109M + WUA 3390 16

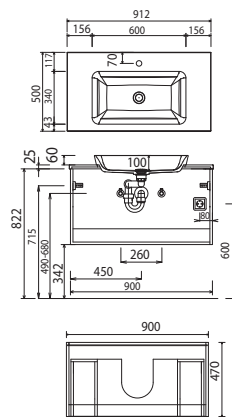
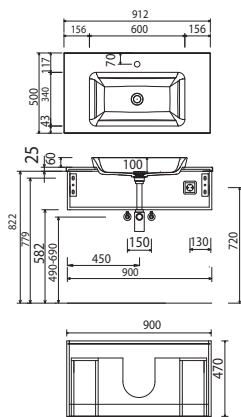

MWP 112M + WUA 1112 16

MWP 112M + WUA 3312 16

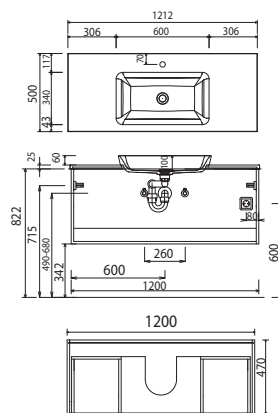
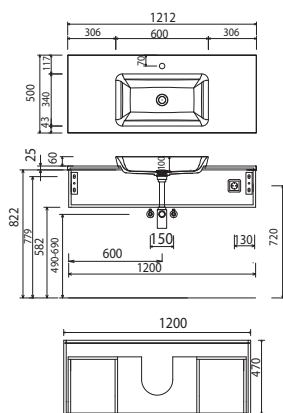

Bei Waschtischanlagen mit Befestigungsschrauben müssen die Maße zum Bohren vor Ort, nach dem Auflegen des Waschtisches auf den Unterschrank, angezeichnet werden. Waschtische ohne Befestigungskonsolen werden mit Silikon an der Wand und auf den Möbelseiten befestigt!

Mineralguss:

Die Temperatur des Gebrauchswassers darf 55° C nicht überschreiten. Haarfärbemittel müssen bei Kontakt mit der Oberfläche sofort entfernt werden, um Fleckenbildung zu vermeiden.

Toleranzen:

Die Maßtoleranzen (+/- 5mm) und Ebenheitstoleranzen (DIN 18202) unterliegen den üblichen materialspezifischen Toleranzen für Bauwerkstoffe, anlehnend an die DIN 18202.

b - straight - Maßskizzen

MWP 112D + WUA 1112 17

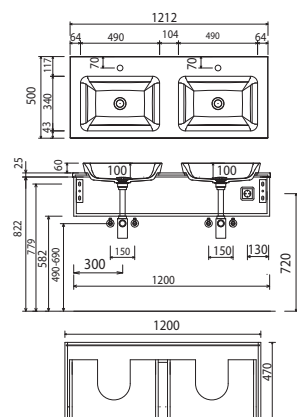

MWP 112D + WUA 3312 17

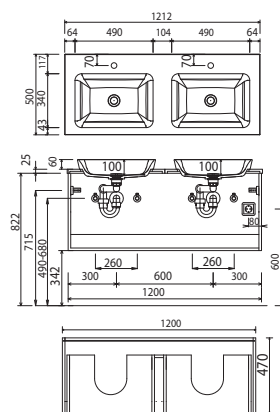

MWP 114M + WUA 1114 16

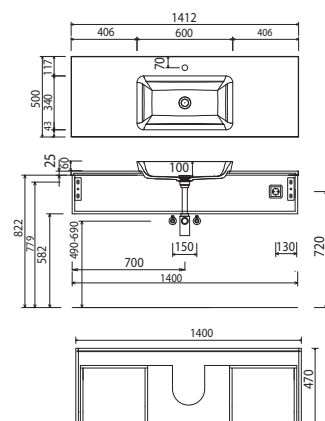

MWP 114M + WUA 3314 16

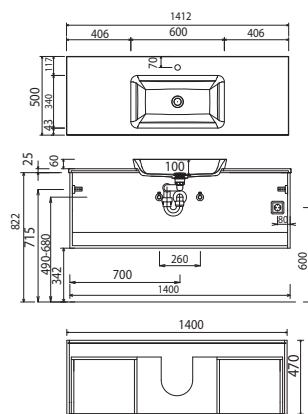

MWP 114D + WUA 1114 17

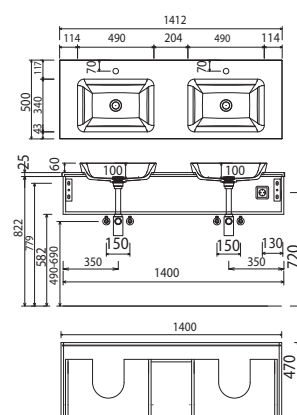

MWP 114D + WUA 3314 17

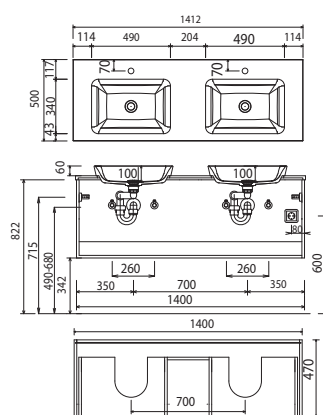

Bei Waschtischanlagen mit Befestigungsschrauben müssen die Maße zum Bohren vor Ort, nach dem Auflegen des Waschtisches auf den Unterschrank, angezeichnet werden.

Waschtische ohne Befestigungskonsolen werden mit Silikon an der Wand und auf den Möbelseiten befestigt!

Mineralguss:

Die Temperatur des Gebrauchswassers darf 55° C nicht überschreiten. Haarfärbemittel müssen bei Kontakt mit der Oberfläche sofort entfernt werden, um Fleckenbildung zu vermeiden.

Toleranzen:

Die Maßtoleranzen (+/- 5mm) und Ebenheitstoleranzen (DIN 18202) unterliegen den üblichen materialspezifischen Toleranzen für Baustoffe, anlehnend an die DIN 18202.

b - straight - Maßskizzen

Elektroanschlüsse für Spiegelschränke

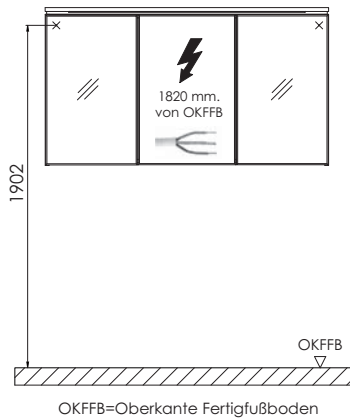

Bei Waschtischanlagen mit Befestigungsschrauben müssen die Maße zum Bohren vor Ort, nach dem Auflegen des Waschtisches auf den Unterschrank, angezeichnet werden. Waschtische ohne Befestigungskonsolen werden mit Silikon an der Wand und auf den Möbelseiten befestigt!

Mineralguss:

Die Temperatur des Gebrauchswassers darf 55° C nicht überschreiten. Haarfärbemittel müssen bei Kontakt mit der Oberfläche sofort entfernt werden, um Fleckenbildung zu vermeiden.

Toleranzen:

Die Maßtoleranzen (+/- 5mm) und Ebenheitstoleranzen (DIN 18202) unterliegen den üblichen materialspezifischen Toleranzen für Baustoffe, anlehnd an die DIN 18202.