



Frontdekore



Nr. 778 Lack Cosmos grey matt



Nr. 780 Lack Weiß hgl.



Nr. 783 Eiche natur Nachbildung

Korpusdekore

* Hochglanz Korpus gegen Aufpreis



Nr. 177 Cosmos grey matt

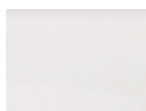

*Nr. 161 Weiß hgl.



Nr. 185 Eiche natur Nachbildung

Technik

Türen mit integriertem Dämpfungssystem

Nr. 554 Premium-Technik mit Dämpfung

Optional:
Nr. 555 Auszüge und Schubkästen mit Chromkante

Nr. 560 Auszüge mit Glasreling und Schubkästen mit Chromkante bei Waschtischunterschrank mit b-collection-Label bei Ergänzungsschränken ohne b-collection-Label

Waschtischfarben

Mineralguss-Möbelwaschtisch



Nr. 1 Weiß

Mineralgussplatten mit Aufsatzwaschtischen



Nr. 1 Weiß

Griffvariante

grifflos mit Griffmulde









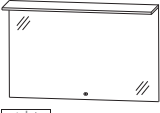

Alle Angaben unverbindlich und freibleibend. Fehler, Irrtümer und Änderungen vorbehalten.

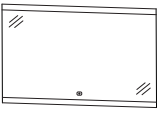
2020/2021

Bitte beachten Sie die Gewährleistungs-, Montage- und Pflegehinweise, sowie die Gütevereinbarungen zu Anfang des Verkaufshandbuchs.



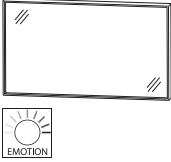
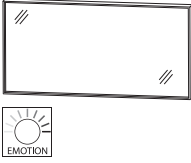
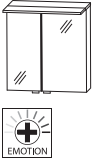
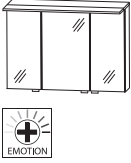

b - straight - Typenliste

Tiefenangabe entspricht der Korpusstärke	Tiefe in mm	Breite in mm	Höhe in mm	Artikelnummer	Anschlag	Aufpreis Hoch- glanz Korpus	Aufpreis Chrom- kante Auszug	Aufpreis Glasre- ling
Flächenspiegel								
 	Flächenspiegel 1 LED-Flächenleuchte mit Sensor für Emotion-Beleuchtung 1 LED-Converter inkl. LED-Waschplatzbeleuchtung Energieeffizienzklasse: A							
	91	600	652	F S B 4 1 6 0 0 1				
	91	900	652	F S B 4 1 9 0 0 1				
	91	1200	652	F S B 4 1 1 2 0 1				
	91	1400	652	F S B 4 1 1 4 0 1				
 	Flächenspiegel LED-Acrylstreifen oben und unten Sensor für Emotion-Beleuchtung 1 LED-Converter Energieeffizienzklasse: A							
	28	600	640	F S B 4 3 6 0 0 1				
	28	900	640	F S B 4 3 9 0 0 1				
	28	1200	640	F S B 4 3 1 2 0 1				
	28	1400	640	F S B 4 3 1 4 0 1				
 	Flächenspiegel LED-Alurahmen umlaufende LED-Beleuchtung 37,2 Watt / Converter 60 Watt Sensor für Emotion-Beleuchtung Energieeffizienzklasse: A							
	40	600	640	F S B 4 5 6 0 0 4				
	40	600	640	F S B 4 5 6 0 0 5				
 	Flächenspiegel LED-Alurahmen umlaufende LED-Beleuchtung 46,5 Watt / Converter 60 Watt Sensor für Emotion-Beleuchtung Energieeffizienzklasse: A							
	40	900	640	F S B 4 5 9 0 0 4				
	40	900	640	F S B 4 5 9 0 0 5				

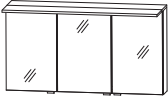

b - straight - Typenliste

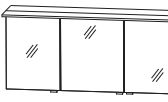
Tiefenangabe entspricht der Korpusstärke		Tiefe in mm	Breite in mm	Höhe in mm	Artikelnummer	Anschlag	Aufpreis Hoch- glanz Korpus	Aufpreis Chrom- kante Auszug	Aufpreis Glaser- ling
Flächenspiegel									
 <p>Flächenspiegel LED-Alurahmen umlaufende LED-Beleuchtung 55,8 Watt / Converter 60 Watt Sensor für Emotion-Beleuchtung Energieeffizienzklasse: A</p>	Alurahmen in schwarz matt eloxiert	40	1200	640	F S B 4 5 1 2 0 4				
	Alurahmen in weiß matt lackiert	40	1200	640	F S B 4 5 1 2 0 5				
 <p>Flächenspiegel LED-Alurahmen umlaufende LED-Beleuchtung 52,0 Watt / Converter 60 Watt Sensor für Emotion-Beleuchtung Energieeffizienzklasse: A</p>	Alurahmen in schwarz matt eloxiert	40	1400	640	F S B 4 5 1 4 0 4				
	Alurahmen in weiß matt lackiert	40	1400	640	F S B 4 5 1 4 0 5				
Spiegelschränke									
 <p>inkl. Griffblöcke Abb. = rechts</p>	<p>Spiegelschrank 2 Doppelspiegeltüren 2 Glasfachböden 1 LED-Flächenleuchte 8,6 Watt / Converter 15 Watt Energieeffizienzklasse: A 1 Schalter-Steckdosen-Element Türbreiten: 196 mm / 396 mm</p> <p>Optionales Zubehör: LED-Waschplatzbeleuchtung LED-Waschplatzbeleuchtung Emotion Sensor für Emotion-Beleuchtung</p>	150	600	660	S 2 A 4 3 6 0 8 8	L/R			
							P Z	1 0 6 3	6 0
					P Z	1 1 5 0	6 0		
					P Z	1 0 2 0	1		
 <p>inkl. Griffblöcke</p>	<p>Spiegelschrank 3 Doppelspiegeltüren 2 Mittelwände 6 Glasfachböden 1 LED-Flächenleuchte 13,2 Watt / Converter 30 Watt Energieeffizienzklasse: A 1 Schalter-Steckdosen-Element Türbreiten: 238 mm / 412 mm / 238 mm</p> <p>Optionales Zubehör: LED-Waschplatzbeleuchtung LED-Waschplatzbeleuchtung Emotion Sensor für Emotion-Beleuchtung</p>	150	900	660	S 2 A 4 3 9 0 8 8				
						P Z	1 0 6 3	9 0	
					P Z	1 1 5 0	9 0		
					P Z	1 0 2 0	1		



b - straight - Typenliste

Tiefenangabe entspricht der Korpus-tiefe	Tiefe in mm	Breite in mm	Höhe in mm	Artikelnummer	Anschlag	Aufpreis Hochglanz Korpus	Aufpreis Chromkante Auszug	Aufpreis Glasreling
Spiegelschränke								
  inkl. Griffblöcke	150	1200	660	S 2 A 4 3 1 2 8 8				
Spiegelschrank 3 Doppelspiegeltüren 2 Mittelwände 6 Glasfachböden 1 LED-Flächenleuchte 17,8 Watt / Converter 30 Watt Energieeffizienzklasse: A 1 Schalter-Steckdosen-Element Türbreiten: 388 mm / 412 mm / 388 mm								
Optionales Zubehör: LED-Waschplatzbeleuchtung LED-Waschplatzbeleuchtung Emotion Sensor für Emotion-Beleuchtung				P Z	1 0 6 3 12			
				P Z	1 1 5 0 12			
				P Z	1 0 2 0 1			
  inkl. Griffblöcke	150	1400	660	S 2 A 4 3 1 4 8 8				
Spiegelschrank 3 Doppelspiegeltüren 2 Mittelwände 6 Glasfachböden 1 LED-Flächenleuchte 20,9 Watt / Converter 30 Watt Energieeffizienzklasse: A 1 Schalter-Steckdosen-Element Türbreiten: 446 mm / 496 mm / 446 mm								
Optionales Zubehör: LED-Waschplatzbeleuchtung LED-Waschplatzbeleuchtung Emotion Sensor für Emotion-Beleuchtung				P Z	1 0 6 3 12			
				P Z	1 1 5 0 12			
				P Z	1 0 2 0 1			
Mineralguss - Möbelwaschtische								
	500	606	25	SWM 9 3 0 6 1				
Mineralguss Möbelwaschtisch Farbton Weiß inkl. CLOU Ab- und Überlaufsystem in chrom								
500	606	25	SWM 9 3 0 6 B 1					
Mineralguss Möbelwaschtisch eingefasste LED-Beleuchtung 2,7 Watt / Converter 15 Watt Energieeffizienzklasse: A Farbton Weiß inkl. CLOU Ab- und Überlaufsystem in chrom								
kombinierbar mit WUA 3360 10, WUA 1160 10								
Optionales Zubehör: Bewegungssensor für LED-Beleuchtung				P Z	1 1 4 1			

b - straight - Typenliste

Tiefenangabe entspricht der Korpus-tiefe		Tiefe in mm	Breite in mm	Höhe in mm	Artikelnummer	Anschlag	Aufpreis Hoch- glanz Korpus	Aufpreis Chrom- kante Auszug	Aufpreis Glasre- ling
	Mineralguss Möbelwaschtisch Farbton Weiß inkl. CLOU Ab- und Überlaufsystem in chrom	500	906	25	SWM 9 3 0 9	1			
	Mineralguss Möbelwaschtisch eingefasste LED-Beleuchtung 4,1 Watt / Converter 15 Watt Energieeffizienzklasse: A Farbton Weiß inkl. CLOU Ab- und Überlaufsystem in chrom kombinierbar mit WUA 3390 10, WUA 1190 10 Optionales Zubehör: Bewegungssensor für LED-Beleuchtung	500	906	25	SWM 9 3 0 9 B 1				
	Mineralguss Möbelwaschtisch Farbton Weiß inkl. CLOU Ab- und Überlaufsystem in chrom	500	1206	25	SWM 9 3 1 2	1			
	Mineralguss Möbelwaschtisch eingefasste LED-Beleuchtung 5,5 Watt / Converter 15 Watt Energieeffizienzklasse: A Farbton Weiß inkl. CLOU Ab- und Überlaufsystem in chrom kombinierbar mit WUA 3312 10, WUA 1112 10 Optionales Zubehör: Bewegungssensor für LED-Beleuchtung	500	1206	25	SWM 9 3 1 2 B 1				
	Mineralguss-Doppelwaschtisch Farbton Weiß inkl. CLOU Ab- und Überlaufsystem in chrom	500	1206	25	SWM 9 3 2 D	1			
	Mineralguss-Doppelwaschtisch eingefasste LED-Beleuchtung 5,5 Watt / Converter 15 Watt Energieeffizienzklasse: A Farbton Weiß inkl. CLOU Ab- und Überlaufsystem in chrom kombinierbar mit WUA 3312 12, WUA 1112 12 Optionales Zubehör: Bewegungssensor für LED-Beleuchtung	500	1206	25	SWM 9 3 2 D B 1				



b - straight - Typenliste

Tiefenangabe entspricht der Korpusstärke		Tiefe in mm	Breite in mm	Höhe in mm	Artikelnummer	Anschlag	Aufpreis Hoch- glanz Korpus	Aufpreis Chrom- kante Auszug	Aufpreis Glasre- ling
Mineralguss - Möbelwaschtische									
	Mineralguss Möbelwaschtisch Farbton Weiß inkl. CLOU Ab- und Überlaufsystem in chrom	500	1406	25	SWM 9 3 1 4 1				
	Mineralguss Möbelwaschtisch eingefasste LED-Beleuchtung 6,5 Watt / Converter 15 Watt Energieeffizienzklasse: A Farbton Weiß inkl. CLOU Ab- und Überlaufsystem in chrom	500	1406	25	SWM 9 3 1 4 B 1				
	kombinierbar mit WUA 3314 10, WUA 1114 10								
	Optionales Zubehör: Bewegungssensor für LED-Beleuchtung				P Z 1 1 4 1				
	Mineralguss-Doppelwaschtisch Farbton Weiß inkl. CLOU Ab- und Überlaufsystem in chrom	500	1406	25	SWM 9 3 4 D 1				
	Mineralguss-Doppelwaschtisch eingefasste LED-Beleuchtung 6,5 Watt / Converter 15 Watt Energieeffizienzklasse: A Farbton Weiß inkl. CLOU Ab- und Überlaufsystem in chrom	500	1406	25	SWM 9 3 4 D B 1				
	kombinierbar mit WUA 3314 12, WUA 1114 12								
	Optionales Zubehör: Bewegungssensor für LED-Beleuchtung				P Z 1 1 4 1				
Waschtischunterschränke									
	Waschtischunterschrank 1 Metallauszug mit Einzugsdämpfung und Siphonausschnitt 1 alufarbige Auszugseinteilung 1 Metallauszug mit Einzugsdämpfung und Reling	470	600	480	WUA 3 3 6 0 1 0				
	für Mineralgusswaschtische								
	Optionales Zubehör: Raumsparsiphon DN 40 Raumsparsiphon DN 32				P Z 1 3 6 7 P Z 1 4 2 3				

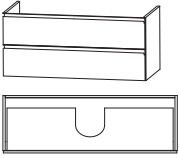
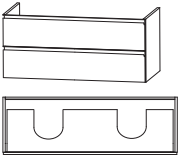
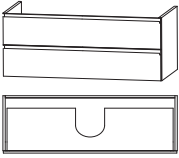

b - straight - Typenliste

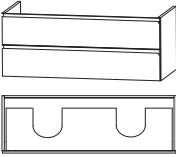
Tiefenangabe entspricht der Korpus-tiefe	Tiefe in mm	Breite in mm	Höhe in mm	Artikelnummer	Anschlag	Aufpreis Hochglanz Korpus	Aufpreis Chromkante Auszug	Aufpreis Glasreling
 <p>Waschtischunterschrank 1 Metallauszug mit Einzugsdämpfung und Siphonausschnitt 1 alufarbige Auszugseinteilung 1 Metallauszug mit Einzugsdämpfung und Reling</p> <p>für Mineralgusswaschtische</p> <p>Optionales Zubehör: Raumsparsiphon DN 40 Raumsparsiphon DN 32</p>	470	900	480	W U A 3 3 9 0 1 0				
 <p>Waschtischunterschrank 1 Metallauszug mit Einzugsdämpfung und Siphonausschnitt 1 alufarbige Auszugseinteilung 1 Metallauszug mit Einzugsdämpfung und Reling</p> <p>für Einzelwaschtisch-Lösung für Mineralgusswaschtische</p> <p>Optionales Zubehör: Raumsparsiphon DN 40 Raumsparsiphon DN 32</p>	470	1200	480	W U A 3 3 1 2 1 0				
 <p>Waschtischunterschrank für Doppelwaschtisch-Lösung 1 Metallauszug mit Einzugsdämpfung und 2 Siphonausschnitten 2 alufarbige Auszugseinteilungen 1 Metallauszug mit Einzugsdämpfung und Reling</p> <p>für Doppelwaschtisch-Lösung für Mineralgusswaschtische</p> <p>Optionales Zubehör: Raumsparsiphon DN 40 (2 Stück bestellen) Raumsparsiphon DN 32 (2 Stück bestellen)</p>	470	1200	480	W U A 3 3 1 2 1 2				
 <p>Waschtischunterschrank 1 Metallauszug mit Einzugsdämpfung und Siphonausschnitt 1 alufarbige Auszugseinteilung 1 Metallauszug mit Einzugsdämpfung und Reling</p> <p>für Einzelwaschtisch-Lösung für Mineralgusswaschtische</p> <p>Optionales Zubehör: Raumsparsiphon DN 40 Raumsparsiphon DN 32</p>	470	1400	480	W U A 3 3 1 4 1 0				

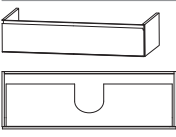
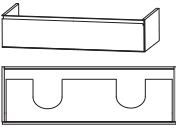
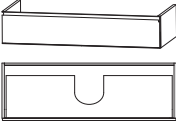

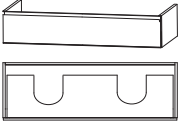

b - straight - Typenliste

Tiefenangabe entspricht der Korpus-tiefe	Tiefe in mm	Breite in mm	Höhe in mm	Artikelnummer			Anschlag	Aufpreis Hoch-glanz Korpus	Aufpreis Chrom-kante Auszug	Aufpreis Glasre-ling
Waschtischunterschranke										
	470	1400	480	W U A 3 3 1 4 1 2						
<p>Waschtischunterschrank für Doppelwaschtisch-Lösung 1 Metallauszug mit Einzugsdämpfung und 2 Siphonausschnitten 2 alufarbige Auszugseinteilungen 1 Metallauszug mit Einzugsdämpfung und Reling</p> <p>für Doppelwaschtisch-Lösung für Mineralgusswaschtische</p> <p>Optionales Zubehör: Raumparsiphon DN 40 (2 Stück bestellen) Raumparsiphon DN 32 (2 Stück bestellen)</p>				P Z 1 3 6 7 P Z 1 4 2 3						
	470	600	240	W U A 1 1 6 0 1 0						
<p>Waschtischunterschrank 1 Metallauszug mit Einzugsdämpfung und Siphonausschnitt 1 alufarbige Auszugseinteilung</p> <p>für Mineralgusswaschtische</p>										
	470	900	240	W U A 1 1 9 0 1 0						
<p>Waschtischunterschrank 1 Metallauszug mit Einzugsdämpfung und Siphonausschnitt 1 alufarbige Auszugseinteilung</p> <p>für Mineralgusswaschtische</p>										
	470	1200	240	W U A 1 1 1 2 1 0						
<p>Waschtischunterschrank 1 Metallauszug mit Einzugsdämpfung und Siphonausschnitt 1 alufarbige Auszugseinteilung</p> <p>für Einzelwaschtisch-Lösung für Mineralgusswaschtische</p>										
	470	1200	240	W U A 1 1 1 2 1 2						
<p>Waschtischunterschrank 1 Metallauszug mit Einzugsdämpfung und 2 Siphonausschnitten 2 alufarbige Auszugseinteilungen</p> <p>für Doppelwaschtisch-Lösung für Mineralgusswaschtische</p>										
	470	1400	240	W U A 1 1 1 4 1 0						
<p>Waschtischunterschrank 1 Metallauszug mit Einzugsdämpfung und Siphonausschnitt 1 alufarbige Auszugseinteilung</p> <p>für Einzelwaschtisch-Lösung für Mineralgusswaschtische</p>										



b - straight - Typenliste

Tiefenangabe entspricht der Korpus-tiefe	Tiefe in mm	Breite in mm	Höhe in mm	Artikelnummer	Anschlag	Aufpreis Hochglanz Korpus	Aufpreis Chromkante Auszug	Aufpreis Glasreling
Waschtischunterschranke								
 <p>Waschtischunterschrank 1 Metallauszug mit Einzugsdämpfung und 2 Siphonausschnitten 2 alufarbige Auszugseinteilungen</p> <p>für Doppelwaschtisch-Lösung für Mineralgusswaschtische</p>	470	1400	240	WUA 1 1 1 4 1 2				
Mineralgussplatten mit Aufsatzwaschtischen								
 <p>Mineralgussplatte mit Aufsatzwaschtisch 1 Aufsatzwaschtisch, 490 mm Farbton Weiß inkl. Permanentablauf</p> <p>Mineralgussplatte mit Aufsatzwaschtisch, LED Beschreibung wie oben, jedoch LED-Beleuchtung 2,7 Watt / Converter 15 Watt Energieeffizienzklasse: A</p> <p>kombinierbar mit WUA 3360 16, WUA 1160 16</p> <p>in Verbindung mit WUA 1160/90/12/14 16/17 Design Siphon mitbestellen siehe Zubehör - PZ 1389 1E/ PZ 1374 1</p>	500	612	85	MWP 1 0 6 M 1				
	500	612	85	MWP 1 0 6 M B 1				
 <p>Mineralgussplatte mit Aufsatzwaschtisch 1 Aufsatzwaschtisch, 600 mm Farbton Weiß inkl. Permanentablauf</p> <p>Mineralgussplatte mit Aufsatzwaschtisch, LED Beschreibung wie oben, jedoch LED-Beleuchtung 4,1 Watt / Converter 15 Watt Energieeffizienzklasse: A</p> <p>kombinierbar mit WUA 3390 16, WUA 1190 16</p> <p>in Verbindung mit WUA 1160/90/12/14 16/17 Design Siphon mitbestellen siehe Zubehör - PZ 1389 1E/ PZ 1374 1</p>	500	912	85	MWP 1 0 9 M 1				
	500	912	85	MWP 1 0 9 M B 1				

b - straight - Typenliste

Tiefenangabe entspricht der Korpus-tiefe	Tiefe in mm	Breite in mm	Höhe in mm	Artikelnummer	Anschlag	Aufpreis Hochglanz Korpus	Aufpreis Chromkante Auszug	Aufpreis Glasreling
 <p>Mineralgussplatte mit Aufsatzwaschtisch 1 Aufsatzwaschtisch, 600 mm Farbton Weiß inkl. Permanentablauf</p>	500	1212	85	MWP 1 1 2 M 1				
	500	1212	85	MWP 1 1 2 MB 1				
 <p>Mineralgussplatte mit Aufsatzwaschtisch, LED Beschreibung wie oben, jedoch LED-Beleuchtung 5,5 Watt / Converter 15 Watt Energieeffizienzklasse: A kombinierbar mit WUA 3312 16, WUA 1112 16 in Verbindung mit WUA 1160/90/12/14 16/17 Design Siphon mitbestellen siehe Zubehör - PZ 1389 1E/ PZ 1374 1</p>	500	1212	85	MWP 1 1 2 D 1				
	500	1212	85	MWP 1 1 2 DB 1				
 <p>Mineralgussplatte mit Aufsatzwaschtisch 1 Aufsatzwaschtisch, 600 mm Farbton Weiß inkl. Permanentablauf</p>	500	1412	85	MWP 1 1 4 M 1				
	500	1412	85	MWP 1 1 4 MB 1				
 <p>Mineralgussplatte mit Aufsatzwaschtisch, LED Beschreibung wie oben, jedoch LED-Beleuchtung 6,5 Watt / Converter 15 Watt Energieeffizienzklasse: A kombinierbar mit WUA 3314 16, WUA 1114 16 in Verbindung mit WUA 1160/90/12/14 16/17 Design Siphon mitbestellen siehe Zubehör - PZ 1389 1E/ PZ 1374 1</p>	500	1412	85	MWP 1 1 4 M 1				
	500	1412	85	MWP 1 1 4 MB 1				



b - straight - Typenliste

Tiefenangabe entspricht der Korpus-tiefe	Tiefe in mm	Breite in mm	Höhe in mm	Artikelnummer	Anschlag	Aufpreis Hochglanz Korpus	Aufpreis Chromkante Auszug	Aufpreis Glasreling
<h3>Mineralgussplatten mit Aufsatzwaschtischen</h3>								
 <p>Mineralgussplatte mit Aufsatzwaschtisch 2 Einbauwaschtische, je 490 mm Farbton Weiß inkl. Permanentablauf</p>	500	1412	85	MWP 1 1 4 D 1				
	500	1412	85	MWP 1 1 4 D B 1				
<p>Mineralgussplatte mit Aufsatzwaschtisch, LED Beschreibung wie oben, jedoch LED-Beleuchtung 6,5 Watt / Converter 15 Watt Energieeffizienzklasse: A</p> <p>kombinierbar mit WUA 3314 17, WUA 1114 17</p> <p>in Verbindung mit WUA 1160/90/12/14 16/17 Design Siphon mitbestellen siehe Zubehör - PZ 1389 1E/ PZ 1374 1</p>								
<h3>Waschtischunterschranke</h3>								
 <p>Waschtischunterschrank 1 Metallauszug mit Einzugsdämpfung und Siphonausschnitt 1 alufarbige Auszugseinteilung 1 Metallauszug mit Einzugsdämpfung und Reling</p> <p>für Mineralgussplatten mit Aufsatzwaschtischen</p> <p>Optionales Zubehör: Raumsparsiphon DN 40 Raumsparsiphon DN 32</p>	470	600	480	WUA 3 3 6 0 1 6				
					P Z 1 3 6 7 P Z 1 4 2 3			
 <p>Waschtischunterschrank 1 Metallauszug mit Einzugsdämpfung und Siphonausschnitt 1 alufarbige Auszugseinteilung 1 Metallauszug mit Einzugsdämpfung und Reling</p> <p>für Mineralgussplatten mit Aufsatzwaschtischen</p> <p>Optionales Zubehör: Raumsparsiphon DN 40 Raumsparsiphon DN 32</p>	470	900	480	WUA 3 3 9 0 1 6				
					P Z 1 3 6 7 P Z 1 4 2 3			

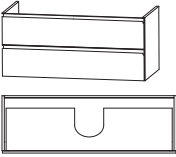
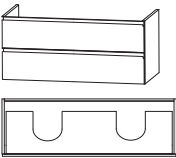
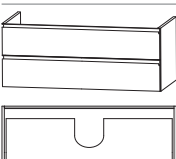

b - straight - Typenliste

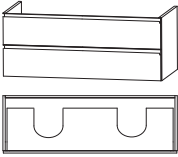
Tiefenangabe entspricht der Korpus-tiefe	Tiefe in mm	Breite in mm	Höhe in mm	Artikelnummer			Anschlag	Aufpreis Hochglanz Korpus	Aufpreis Chromkante Auszug	Aufpreis Glasreling					
				W	U	A									
Waschtischunterschranke															
 <p>Waschtischunterschrank 1 Metallauszug mit Einzugsdämpfung und Siphonausschnitt 1 alufarbige Auszugseinteilung 1 Metallauszug mit Einzugsdämpfung und Reling</p> <p>für Einzelwaschtisch-Lösung für Mineralgussplatten mit Aufsatzwaschtischen</p> <p>Optionales Zubehör: Raumparsiphon DN 40 Raumparsiphon DN 32</p>	470	1200	480	W	U	A	3	3	1	2	1	6			
 <p>Waschtischunterschrank für Doppelwaschtisch-Lösung 1 Metallauszug mit Einzugsdämpfung und 2 Siphonausschnitten 2 alufarbige Auszugseinteilungen 1 Metallauszug mit Einzugsdämpfung und Reling</p> <p>für Doppelwaschtisch-Lösung für Mineralgussplatten mit Aufsatzwaschtischen</p> <p>Optionales Zubehör: Raumparsiphon DN 40 (2 Stück bestellen) Raumparsiphon DN 32 (2 Stück bestellen)</p>	470	1200	480	W	U	A	3	3	1	2	1	7			
 <p>Waschtischunterschrank 1 Metallauszug mit Einzugsdämpfung und Siphonausschnitt 1 alufarbige Auszugseinteilung 1 Metallauszug mit Einzugsdämpfung und Reling</p> <p>für Einzelwaschtisch-Lösung für Mineralgussplatten mit Aufsatzwaschtischen</p> <p>Optionales Zubehör: Raumparsiphon DN 40 Raumparsiphon DN 32</p>	470	1400	480	W	U	A	3	3	1	4	1	6			

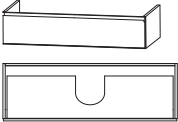
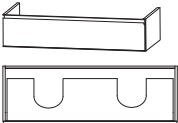
b - straight - Typenliste

Tiefenangabe entspricht der Korpus-tiefe		Tiefe in mm	Breite in mm	Höhe in mm	Artikelnummer	Anschlag	Aufpreis Hoch- glanz Korpus	Aufpreis Chrom- kante Auszug	Aufpreis Glasre- ling
 <p>Waschtischunterschrank für Doppelwaschtisch-Lösung 1 Metallauszug mit Einzugsdämpfung und 2 Siphonausschnitten 2 alufarbige Auszugseinteilungen 1 Metallauszug mit Einzugsdämpfung und Reling für Doppelwaschtisch-Lösung</p> <p>für Mineralgussplatten mit Aufsatzwaschtischen</p> <p>Optionales Zubehör: Raumsparsiphon DN 40 (2 Stück bestellen) Raumsparsiphon DN 32 (2 Stück bestellen)</p>		470	1400	480	W U A 3 3 1 4 1 7				
 <p>Waschtischunterschrank 1 Metallauszug mit Einzugsdämpfung und Siphonausschnitt 1 alufarbige Auszugseinteilung</p> <p>für Mineralgussplatten mit Aufsatzwaschtischen</p>		470	600	240	W U A 1 1 6 0 1 6				
 <p>Waschtischunterschrank 1 Metallauszug mit Einzugsdämpfung und Siphonausschnitt 1 alufarbige Auszugseinteilung</p> <p>für Mineralgussplatten mit Aufsatzwaschtischen</p>		470	900	240	W U A 1 1 9 0 1 6				
 <p>Waschtischunterschrank 1 Metallauszug mit Einzugsdämpfung und Siphonausschnitt 1 alufarbige Auszugseinteilung</p> <p>für Einzelwaschtisch-Lösung</p> <p>für Mineralgussplatten mit Aufsatzwaschtischen</p>		470	1200	240	W U A 1 1 1 2 1 6				
 <p>Waschtischunterschrank 1 Metallauszug mit Einzugsdämpfung und 2 Siphonausschnitten 2 alufarbige Auszugseinteilungen</p> <p>für Doppelwaschtisch-Lösung</p> <p>für Mineralgussplatten mit Aufsatzwaschtischen</p>		470	1200	240	W U A 1 1 1 2 1 7				

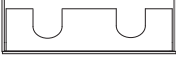
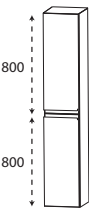
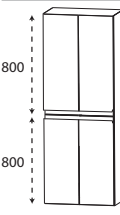

b - straight - Typenliste

Tiefenangabe entspricht der Korpus-tiefe	Tiefe in mm	Breite in mm	Höhe in mm	Artikelnummer	Anschlag	Aufpreis	Aufpreis	Aufpreis
						Hoch-glanz Korpus	Chrom-kante Auszug	Glasre-ling
Waschtischunterschranke								
 	470	1400	240	W U A 1 1 1 4 1 6				
<p>Waschtischunterschrank 1 Metallauszug mit Einzugsdämpfung und Siphonausschnitt 1 alufarbige Auszugseinteilung</p> <p>für Einzelwaschtisch-Lösung</p> <p>für Mineralgussplatten mit Aufsatzwaschtischen</p>								
 	470	1400	240	W U A 1 1 1 4 1 7				
<p>Waschtischunterschrank 1 Metallauszug mit Einzugsdämpfung und 2 Siphonausschnitten 2 alufarbige Auszugseinteilungen</p> <p>für Doppelwaschtisch-Lösung</p> <p>für Mineralgussplatten mit Aufsatzwaschtischen</p>								
Hochschranke								
	300	300	1600	H N A 0 3 3 0	L/R			
<p>Hochschrank 2 Türen mit Dämpfung 2 Glasfachböden (o.) 2 Glasfachböden (u.)</p>								
	300	600	1600	H N A 0 3 6 0				
<p>Hochschrank 4 Türen mit Dämpfung 2 Glasfachböden (o.) 2 Glasfachböden (u.)</p>								

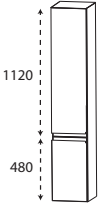
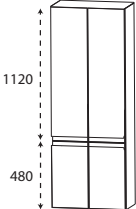
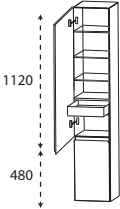
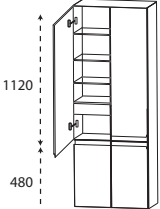
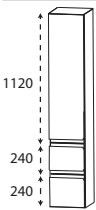
b - straight - Typenliste

Tiefenangabe entspricht der Korpus-tiefe		Tiefe in mm	Breite in mm	Höhe in mm	Artikelnummer	Anschlag	Aufpreis Hoch- glanz Korpus	Aufpreis Chrom- kante Auszug	Aufpreis Glasre- ling
	Hochschrank 2 Türen mit Dämpfung 4 Glasfachböden (o.) 1 Glasfachboden (u.)	300	300	1600	HNA0330	4 L/R			
	Hochschrank 4 Türen mit Dämpfung 4 Glasfachböden (o.) 1 Glasfachboden (u.)	300	600	1600	HNA0360	4			
	Hochschrank 1 Tür mit Dämpfung 3 Glasfachböden (o.) 1 Innenschubkasten mit Einzugsdämpfung 1 Tür mit Dämpfung 1 Glasfachboden (u.)	300	300	1600	HNA0430	4 L/R			
	Hochschrank 2 Türen mit Dämpfung 3 durchgängige Glasfachböden 1 durchgängiger Innenschubkasten mit Einzugsdämpfung 2 Türen mit Dämpfung 1 Glasfachboden (u.)	300	600	1600	HNA0460	4			
	Hochschrank 1 Tür mit Dämpfung 4 Glasfachböden (o.) 2 Metallauszüge mit Einzugsdämpfung inkl. Reling	300	300	1600	HNA0830	4 L/R			

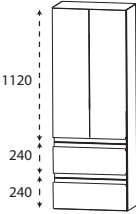
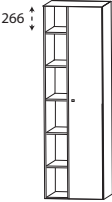

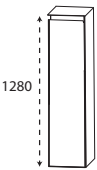
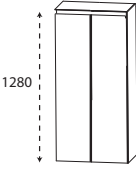
b - straight - Typenliste

Tiefenangabe entspricht der Korpus-tiefe		Tiefe in mm	Breite in mm	Höhe in mm	Artikelnummer	Anschlag	Aufpreis Hoch- glanz Korpus	Aufpreis Chrom- kante Auszug	Aufpreis Glasre- ling
Hochschränke									
	<p>Hochschrank 2 Türen mit Dämpfung 4 Glasfachböden (o.) 2 Metallauszüge mit Einzugsdämpfung inkl. Reling</p>	300	600	1600	HNA 0 8 6 0 4				
	<p>Hochschrank 1 Doppelspiegeltür 6 Glasfachböden 1 Regal 5 Fachböden beleuchtete Rückwand 26,9 Watt / Converter 30 Watt mit Sensor für LED-Emotionbeleuchtung Energieeffizienzklasse: A</p>	300	500	1600	RHN 0 1 5 0 0 1	L/R			
	Abb. = rechts								
Mittelschränke									
Ablageplatte bitte separat bestellen									
	<p>Mittelschrank 1 Tür mit Dämpfung 4 Glasfachböden</p>	300	300	1280	MNA 8 1 3 0 7	L/R			
	<p>Mittelschrank 2 Türen mit Dämpfung 4 Glasfachböden</p>	300	600	1280	MNA 8 1 6 0 7				

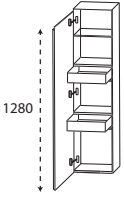
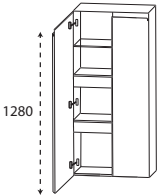
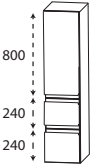
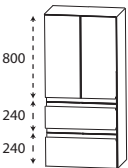
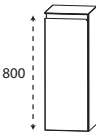

b - straight - Typenliste

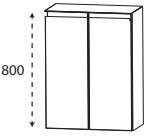
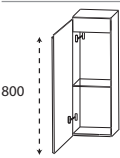
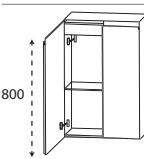
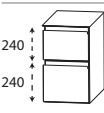
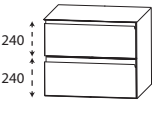
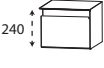
Tiefenangabe entspricht der Korpus-tiefe		Tiefe in mm	Breite in mm	Höhe in mm	Artikelnummer	Anschlag	Aufpreis Hochglanz Korpus	Aufpreis Chromkante Auszug	Aufpreis Glasreling
<h3>Mittelschränke</h3> <p>Ablageplatte bitte separat bestellen</p>									
	<p>Mittelschrank mit Innenschubkasten 1 Tür mit Dämpfung 1 Glasfachboden (o.) 2 Innenschubkästen mit Einzugsdämpfung</p>	300	300	1280	M N A 8 4 3 0	L/R			
	<p>Mittelschrank mit Innenschubkasten 2 Türen mit Dämpfung 1 durchgängiger Glasfachboden 2 durchgängige Innenschubkästen mit Einzugsdämpfung</p>	300	600	1280	M N A 8 4 6 0				
	<p>Mittelschrank 1 Tür mit Dämpfung 2 Glasfachböden (o.) 2 Metallauszüge mit Einzugsdämpfung inkl. Reling</p>	300	300	1280	M N A 8 7 3 0	4 L/R			
	<p>Mittelschrank 2 Türen mit Dämpfung 2 Glasfachböden (o.) 2 Metallauszüge mit Einzugsdämpfung inkl. Reling</p>	300	600	1280	M N A 8 7 6 0	4			
<h3>Highboards</h3> <p>Ablageplatte bitte separat bestellen</p>									
	<p>Highboard 1 Tür mit Dämpfung 2 Glasfachböden</p>	300	300	800	H B A 5 1 3 0	L/R			



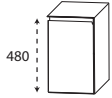
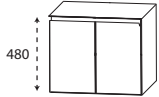
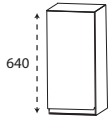
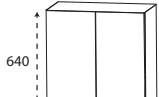
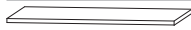

b - straight - Typenliste

Tiefenangabe entspricht der Korpus-tiefe		Tiefe in mm	Breite in mm	Höhe in mm	Artikelnummer	Anschlag	Aufpreis Hoch- glanz Korpus	Aufpreis Chrom- kante Auszug	Aufpreis Glasre- ling
Highboards Ablageplatte bitte separat bestellen									
	Highboard 2 Türen mit Dämpfung 2 Glasfachböden	300	600	800	H B A 5 1 6 0				
	Highboard mit Innenschubkasten 1 Tür mit Dämpfung 1 Innenschubkasten mit Einzugsdämpfung 1 Glasfachboden	300	300	800	H B A 5 4 3 0	L/R			
	Highboard mit Innenschubkasten 2 Türen mit Dämpfung 1 durchgängiger Innenschubkasten mit Einzugsdämpfung 1 durchgängiger Glasfachboden	300	600	800	H B A 5 4 6 0				
Unterschränke Ablageplatte bitte separat bestellen									
	Unterschränk 2 Metallauszüge mit Einzugsdämpfung inkl. Reling	300	300	480	U N A 3 6 3 0	2			
	Unterschränk 2 Metallauszüge mit Einzugsdämpfung inkl. Reling	300	600	480	U N A 3 6 6 0	2			
	Unterschränk 1 Metallauszug mit Einzugsdämpfung inkl. Reling	300	300	240	U N A 1 1 3 0	2			
	Unterschränk 1 Metallauszug mit Einzugsdämpfung inkl. Reling	300	600	240	U N A 1 1 6 0	2			





b - straight - Typenliste

Tiefenangabe entspricht der Korpus-tiefe		Tiefe in mm	Breite in mm	Höhe in mm	Artikelnummer	Anschlag	Aufpreis Hoch- glanz Korpus	Aufpreis Chrom- kante Auszug	Aufpreis Glasre- ling
Unterschränke Ablageplatte bitte separat bestellen									
	Unterschrank 1 Tür mit Dämpfung 1 Glasfachboden	300	300	480	UNA 3 1 3 0	L/R			
	Unterschrank 2 Türen mit Dämpfung 1 Glasfachboden	300	600	480	UNA 3 1 6 0				
Oberschränke									
	Oberschrank 1 Tür mit Dämpfung 1 Glasfachboden	150	300	640	OGA 4 1 3 0	L/R			
	Oberschrank 2 Türen mit Dämpfung 1 Glasfachboden	150	600	640	OGA 4 1 6 0				
Ablageplatten									
	Ablageplatte mit ABS-Kante nur in 185 Eiche natur Nachbildung erhältlich								
	302 mm breit	330	302	28	APA 3 3 3 0 2 8				
	602 mm breit	330	602	28	APA 3 3 6 0 2 8				
	Ablageplatte lackiert mit ABS-Kante nur in 780 Lack Weiß hgl. oder 778 Lack Cosmos grey matt erhältlich								
	302 mm breit	325	302	22	APL 3 3 3 0 2 2				
	602 mm breit	325	602	22	APL 3 3 6 0 2 2				





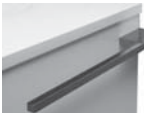

b - straight - Typenliste

Tiefenangabe entspricht der Korpus-tiefe	Tiefe in mm	Breite in mm	Höhe in mm	Artikelnummer	Anschlag	Aufpreis Hochglanz Korpus	Aufpreis Chromkante Auszug	Aufpreis Glasreling
Glas - Ablageboarde								
 Glas - Ablageboard inkl. Metallhalter								
600 mm breit inkl. 2 Metallhalter	130	600	8	ABG 1 3 6 0 0 8				
900 mm breit inkl. 3 Metallhalter	130	900	8	ABG 1 3 9 0 0 8				
1200 mm breit inkl. 3 Metallhalter	130	1200	8	ABG 1 3 1 2 0 8				
1400 mm breit inkl. 4 Metallhalter	130	1400	8	ABG 1 3 1 4 0 8				
Regale								
 Funktionsregal Ecken auf Gehrung geschnitten senkrechte oder waagerechte Montage möglich Bitte Farbvariante angeben: Nr. 501 weiß matt lackiert Nr. 547 schwarz matt lackiert	150	300	160	RGL 1 1 3 0 0 1				
 Funktionsregal Ecken auf Gehrung geschnitten senkrechte oder waagerechte Montage möglich Bitte Farbvariante angeben: Nr. 501 weiß matt lackiert Nr. 547 schwarz matt lackiert	150	600	160	RGL 1 1 6 0 0 2				
 Funktionsregal Ecken auf Gehrung geschnitten senkrechte oder waagerechte Montage möglich Bitte Farbvariante angeben: Nr. 501 weiß matt lackiert Nr. 547 schwarz matt lackiert	150	900	160	RGL 1 1 9 0 0 3				











b - straight - Typenliste

Tiefenangabe entspricht der Korpus-tiefe	Tiefe in mm	Breite in mm	Höhe in mm	Artikelnummer	Anschlag	Aufpreis Hochglanz Korpus	Aufpreis Chromkante Auszug	Aufpreis Glasreling
Steckboarde								
 Steckboard rundum mit ABS-Dickkante inkl. Steckboardträger								
300 mm breit inkl. 2 Steckboardträger	150	300	28	S B G 6 0 3 0				
600 mm breit inkl. 2 Steckboardträger	150	600	28	S B G 6 0 6 0				
900 mm breit inkl. 3 Steckboardträger	150	900	28	S B G 6 0 9 0				
1200 mm breit inkl. 3 Steckboardträger	150	1200	28	S B G 6 0 1 2				
1400 mm breit inkl. 3 Steckboardträger	150	1400	28	S B G 6 0 1 4				
Zubehör								
 Handtuchhalter chrom einarmig schwenkbar zur Montage an der Wand oder am Korpus Korpustiefe und -höhe beachten!	420	30	46	P Z 1 1 4 7	1			
 Handtuchhalter schwarz matt einarmig schwenkbar zur Montage an der Wand oder am Korpus Korpustiefe und -höhe beachten!	420	30	46	P Z 1 1 4 7	2			
 Handtuchhalter einarmig ausziehbar chrom glänzend zur Montage an der Wand	330-567	44	44	P Z 1 1 3 7	1			
 Handtuchhalter zweiarmig ausziehbar chrom glänzend zur Montage an der Wand	322-562	87	47	P Z 1 1 3 7	2			
 Handtuchhalter chrom glänzend zur Montage am Korpus nach vorne geöffnet Korpustiefe und -höhe beachten!	390	60		P Z 1 1 2 4	1			







b - straight - Typenliste

Tiefenangabe entspricht der Korpus-tiefe	Tiefe in mm	Breite in mm	Höhe in mm	Artikelnummer			Anschlag	Aufpreis Hochglanz Korpus	Aufpreis Chromkante Auszug	Aufpreis Glasreling
				P	Z					
Zubehör										
	390	110	30	P Z	1	1	2	8	1	
Handtuchhalter chrom glänzend zweiarmig nach vorne geöffnet zur Montage am Waschtischunterschrank Korpus-tiefe und -höhe beachten!										
				P Z	1	2	2	4	3	0
Auszugseinteilung inkl. Befestigungsstange 2 Einteilungselemente - 300 mm Schrankbreite 4 Einteilungselemente - 600 mm Schrankbreite 4 Einteilungselemente - 900 mm Schrankbreite 6 Einteilungselemente - 1200 mm Schrankbreite 7 Einteilungselemente - 1400 mm Schrankbreite nicht möglich bei der Variante 560 (Glasreling)				P Z	1	2	2	4	6	1
				P Z	1	2	2	4	9	0
				P Z	1	2	2	4	1	2
				P Z	1	2	2	4	1	4
	150	246	150	P Z	1	2	3	6	E	1
Stauraumbox ohne Befestigungsstange										
				P Z	1	2	3	6	6	0
Stauraumboxen inkl. Befestigungsstange 2 Boxen für 600 mm Schrankbreite 2 Boxen für 900 mm Schrankbreite 2 Boxen für 1200 mm Schrankbreite 2 Boxen für 1400 mm Schrankbreite nicht möglich bei der Variante 560 (Glasreling)				P Z	1	2	3	6	9	0
				P Z	1	2	3	6	1	2
				P Z	1	2	3	6	1	4
				P Z	1	2	2	5	3	0
Schubkastenset für Metallschubkästen für 30 cm breite Schränke Bestehend aus: - 1 alufarbiger Kunststoffeinsatz - 2 alufarbige Fachteiler, verstellbar										
	30	150	150	P Z	1	2	3	3		
Kosmetikspiegel 2-fache Vergrößerung Saugnapf und Schraubenbefestigung Metallhalter verchromt										

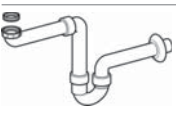

b - straight - Typenliste

Tiefenangabe entspricht der Korpus-tiefe	Tiefe in mm	Breite in mm	Höhe in mm	Artikelnummer			Anschlag	Aufpreis Hochglanz Korpus	Aufpreis Chromkante Auszug	Aufpreis Glasreling
				P	Z					
Zubehör										
				P Z	1 3 8 9 1 E					
Design Installationsset chrom 1 Design Siphon 2 Design Eckventile 2 Design Anschlussröhrchen M10										
				P Z	1 3 7 4 1					
Design Siphon chrom glänzend für freihängende Waschtischlösung										
				P Z	1 0 2 0 1					
Emotion-Beleuchtung Sensorschalter zum Dimmen und zur Farbwechselsteuerung für alle gekennzeichneten Schränke										
										
										
USB-Steckdose 2 Steckplätze Anschluss 220 Volt mit Klemme mit Einbau in den Spiegelschrank bitte Position angeben ohne Einbau in den Spiegelschrank	45	80	64	P Z	1 1 5 1 E B					
	45	80	64	P Z	1 1 5 1 1					
	16	560	7	P Z	1 1 5 0 6 0					
LED-Waschplatzbeleuchtung Emotion 2,4 Watt Energieeffizienzklasse: A 1 Schalterelement zur Montage unter dem Spiegelschrank LED-Emotionbeleuchtung optional möglich										
										
	16	860	7	P Z	1 1 5 0 9 0					
LED-Waschplatzbeleuchtung Emotion 4,0 Watt Energieeffizienzklasse: A 1 Schalterelement zur Montage unter dem Spiegelschrank LED-Emotionbeleuchtung optional möglich										
										
	16	1160	7	P Z	1 1 5 0 1 2					
LED-Waschplatzbeleuchtung Emotion 5,4 Watt Energieeffizienzklasse: A 1 Schalterelement zur Montage unter dem Spiegelschrank LED-Emotionbeleuchtung optional möglich										
										



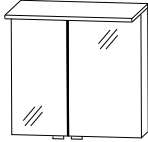
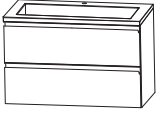
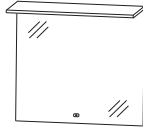
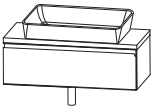
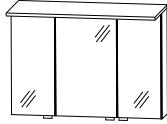

b - straight - Typenliste

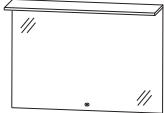
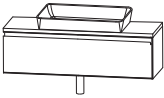
Tiefenangabe entspricht der Korpus-tiefe	Tiefe in mm	Breite in mm	Höhe in mm	Artikelnummer			Anschlag	Aufpreis Hochglanz Korpus	Aufpreis Chromkante Auszug	Aufpreis Glasreling
				P	Z					
Zubehör										
	10	560	10	P Z	1 0 6 3 6 0					
LED-Waschplatzbeleuchtung 2,4 Watt Energieeffizienzklasse: A 1 Schalterelement zur Montage hinter dem Spiegelschrank keine Farbwechselsteuerung möglich										
	10	860	10	P Z	1 0 6 3 9 0					
LED-Waschplatzbeleuchtung 3,9 Watt Energieeffizienzklasse: A 1 Schalterelement zur Montage hinter dem Spiegelschrank keine Farbwechselsteuerung möglich										
	10	1160	10	P Z	1 0 6 3 1 2					
LED-Waschplatzbeleuchtung 5,3 Watt Energieeffizienzklasse: A 1 Schalterelement zur Montage hinter dem Spiegelschrank keine Farbwechselsteuerung möglich										
		85	85	P Z	1 1 4 3					
Funkschalter inkl. Empfänger für LED-Beleuchtung zum Dimmen und zur Farbwechselsteuerung Reichweite bis zu 5 Meter nicht für LED-Converter über 30 Watt geeignet										
				P Z	1 1 4 1					
Bewegungssensor für die LED-Beleuchtung am Waschtisch oder Waschtischunterschrank Leuchtdauer und Sensibilität einstellbar										
				P Z	1 3 6 7					
Raumspär - Geruchsverschluss Ablauf aus Kunststoff, in weiß Nennweite: 40 mm										
				P Z	1 4 2 3					
Raumspär - Geruchsverschluss Ablauf aus Kunststoff, in weiß Nennweite: 32 mm										

b - straight - Planungsbeispiele

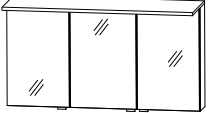
BSM-0160-5		 	600 mm breit
1 Spiegelschrank, 600 mm	S 2 A 4 3 6 0 8 8		
1 Waschtischunterschrank	W U A 3 3 6 0 1 0		
1 Mineralguss Waschtisch, LED, 600 mm	S W M 9 3 0 6 B 1		
Summe			
Aufpreis Hochglanz Korpus Aufpreis Chromkante Auszug Aufpreis Glasreling Auszug			
BSM-0160-6		 	600 mm breit
1 Flächenspiegel 600 mm	F S B 4 1 6 0 0 1		
1 Waschtischunterschrank	W U A 1 1 6 0 1 6		
1 Mineralguss Waschtisch, LED, 600 mm	M W P 1 0 6 M B 1		
1 Design Siphon	P Z 1 3 7 4 1		
Summe			
Aufpreis Hochglanz Korpus Aufpreis Chromkante Auszug			
BSM-0190-5		 	900 mm breit
1 Spiegelschrank, 900 mm	S 2 A 4 3 9 0 8 8		
1 Waschtischunterschrank	W U A 3 3 9 0 1 0		
1 Mineralguss Waschtisch, LED, 900 mm	S W M 9 3 0 9 B 1		
Summe			
Aufpreis Hochglanz Korpus Aufpreis Chromkante Auszug Aufpreis Glasreling Auszug			
BSM-0190-6		 	900 mm breit
1 Flächenspiegel 900 mm	F S B 4 1 9 0 0 1		
1 Waschtischunterschrank	W U A 1 1 9 0 1 6		
1 Mineralguss Waschtisch, LED, 900 mm	M W P 1 0 9 M B 1		
1 Design Siphon	P Z 1 3 7 4 1		
Summe			
Aufpreis Hochglanz Korpus Aufpreis Chromkante Auszug			

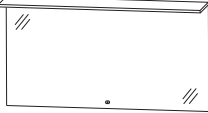
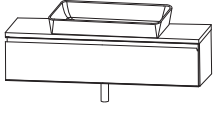
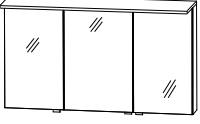
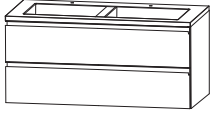
b - straight - Planungsbeispiele

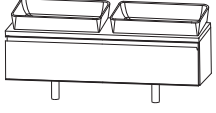
BSM-0112-5		 	1200 mm breit	
1	Spiegelschrank, 1200 mm			S 2 A 4 3 1 2 8 8
1	Waschtischunterschrank			W U A 3 3 1 2 1 0
1	Mineralguss Waschtisch, LED, 1200 mm			S W M 9 3 1 2 B 1
Summe				
Aufpreis Hochglanz Korpus Aufpreis Chromkante Auszug Aufpreis Glasreling Auszug				
BSM-0112-6		 	1200 mm breit	
1	Flächenspiegel 1200 mm			F S B 4 1 1 2 0 1
1	Waschtischunterschrank			W U A 1 1 1 2 1 6
1	Mineralguss Waschtisch, LED, 1200 mm			M W P 1 1 2 M B 1
1	Design Siphon	P Z 1 3 7 4 1		
Summe				
Aufpreis Hochglanz Korpus Aufpreis Chromkante Auszug				
BSM-0112-D5		 	1200 mm breit	
1	Spiegelschrank, 1200 mm			S 2 A 4 3 1 2 8 8
1	Waschtischunterschrank			W U A 3 3 1 2 1 2
1	Mineralguss Waschtisch, LED, 1200 mm Doppelwaschtisch			S W M 9 3 2 D B 1
Summe				
Aufpreis Hochglanz Korpus Aufpreis Chromkante Auszug Aufpreis Glasreling Auszug				
BSM-0112-D6		 	1200 mm breit	
1	Flächenspiegel 1200 mm			F S B 4 1 1 2 0 1
1	Waschtischunterschrank			W U A 1 1 1 2 1 7
1	Mineralguss Waschtisch, LED, 1200 mm			M W P 1 1 2 D B 1
2	Design Siphon	P Z 1 3 7 4 1		
Summe				
Aufpreis Hochglanz Korpus Aufpreis Chromkante Auszug				

b - straight - Planungsbeispiele

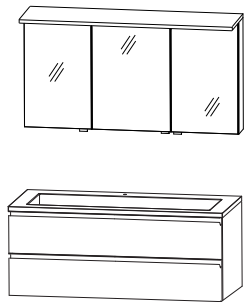
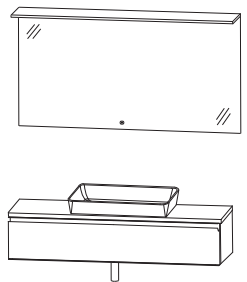
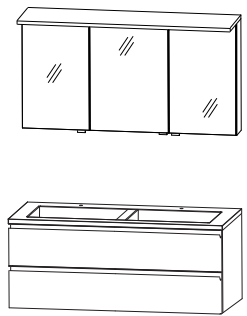
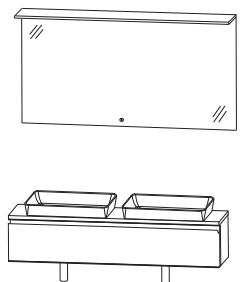
BSM-0114-5			
1	Spiegelschrank, 1400 mm		S 2 A 4 3 1 4 8 8
1	Waschtischunterschrank		W U A 3 3 1 4 1 0
1	Mineralguss Waschtisch, LED, 1400 mm		S W M 9 3 1 4 B 1
Summe			
Aufpreis Hochglanz Korpus Aufpreis Chromkante Auszug Aufpreis Glasreling Auszug		1400 mm breit	
BSM-0114-6			
1	Flächenspiegel 1400 mm		F S B 4 1 1 4 0 1
1	Waschtischunterschrank		W U A 1 1 1 4 1 6
1	Mineralguss Waschtisch, LED, 1400 mm		M W P 1 1 4 M B 1
1	Design Siphon	P Z 1 3 7 4 1	
Summe			
Aufpreis Hochglanz Korpus Aufpreis Chromkante Auszug		1400 mm breit	
BSM-0114-D5			
1	Spiegelschrank, 1400 mm		S 2 A 4 3 1 4 8 8
1	Waschtischunterschrank		W U A 3 3 1 4 1 2
1	Mineralguss Waschtisch, LED, 1400 mm Doppelwaschtisch		S W M 9 3 4 D B 1
Summe			
Aufpreis Hochglanz Korpus Aufpreis Chromkante Auszug Aufpreis Glasreling Auszug		1400 mm breit	
BSM-0114-D6			
1	Flächenspiegel 1400 mm		F S B 4 1 1 4 0 1
1	Waschtischunterschrank		W U A 1 1 1 4 1 7
1	Mineralguss Waschtisch, LED, 1400 mm		M W P 1 1 4 D B 1
2	Design Siphon	P Z 1 3 7 4 1	
Summe			
Aufpreis Hochglanz Korpus Aufpreis Chromkante Auszug		1400 mm breit	

b - straight - Maßskizzen

SWM 9306 + WUA 1160 10

SWM 9306 + WUA 3360 10

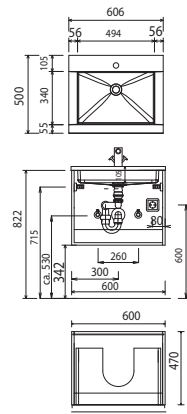
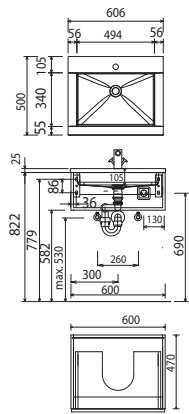

SWM 9309 + WUA 1190 10

SWM 9309 + WUA 3390 10

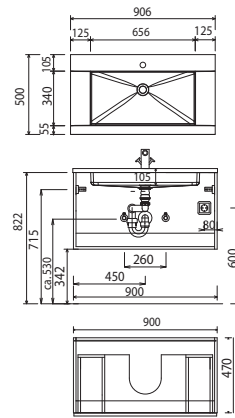
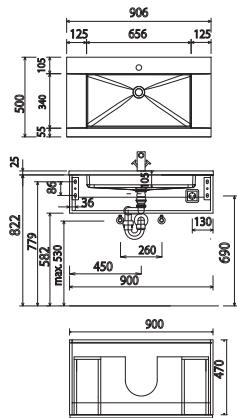

SWM 9312 + WUA 1112 10

SWM 9312 + WUA 3312 10

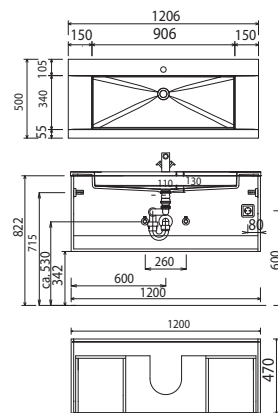
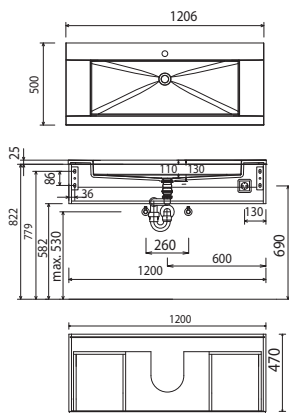

Bei Waschtischanlagen mit Befestigungsschrauben müssen die Maße zum Bohren vor Ort, nach dem Auflegen des Waschtisches auf den Unterschrank, angezeichnet werden.

Waschtische ohne Befestigungskonsolen werden mit Silikon an der Wand und auf den Möbelseiten befestigt!

Mineralguss:

Die Temperatur des Gebrauchswassers darf 55° C nicht überschreiten. Haarfärbemittel müssen bei Kontakt mit der Oberfläche sofort entfernt werden, um Fleckenbildung zu vermeiden.

Toleranzen:

Die Maßtoleranzen (+/- 5mm) und Ebenheitstoleranzen (DIN 18202) unterliegen den üblichen materialspezifischen Toleranzen für Baustoffe, anlehnd an die DIN 18202.

b - straight - Maßskizzen

SWM 932D + WUA 1112 12

SWM 932D + WUA 3312 12

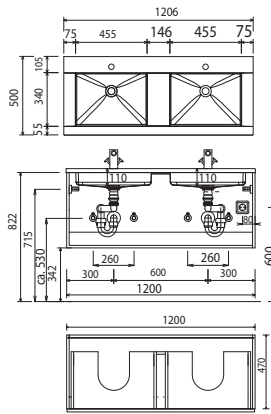
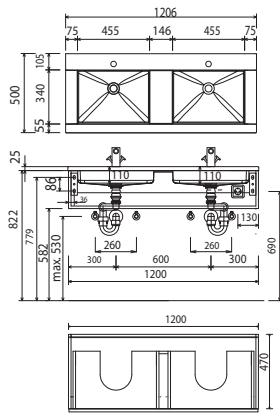

SWM 9314 + WUA 1114 10

SWM 9314 + WUA 3314 10

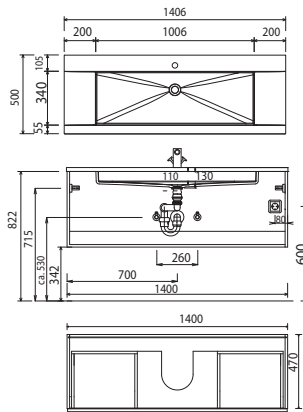
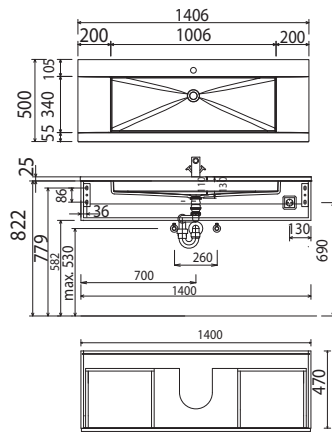

SWM 934D + WUA 1114 12

SWM 934D + WUA 3314 12

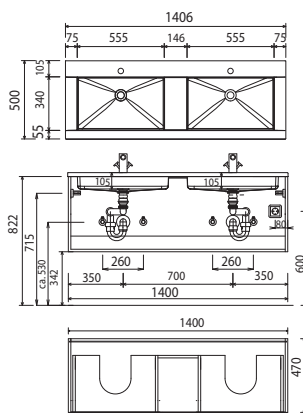
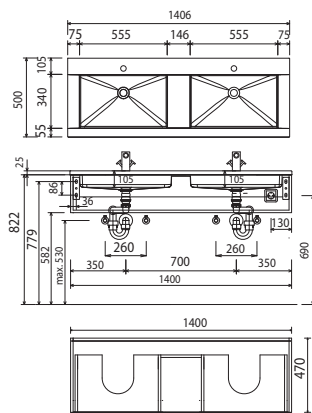

Bei Waschtischanlagen mit Befestigungsschrauben müssen die Maße zum Bohren vor Ort, nach dem Auflegen des Waschtisches auf den Unterschrank, angezeichnet werden.

Waschtische ohne Befestigungskonsolen werden mit Silikon an der Wand und auf den Möbelseiten befestigt!

Mineralguss:

Die Temperatur des Gebrauchswassers darf 55° C nicht überschreiten. Haarfärbemittel müssen bei Kontakt mit der Oberfläche sofort entfernt werden, um Fleckenbildung zu vermeiden.

Toleranzen:

Die Maßtoleranzen (+/- 5mm) und Ebenheitstoleranzen (DIN 18202) unterliegen den üblichen materialspezifischen Toleranzen für Baustoffe, anlehnend an die DIN 18202.

b - straight - Maßskizzen

MWP 106M + WUA 1160 16

MWP 106M + WUA 3360 16

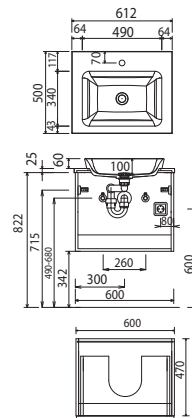
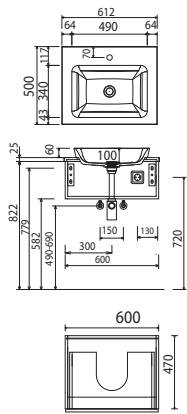

MWP 109M + WUA 1190 16

MWP 109M + WUA 3390 16

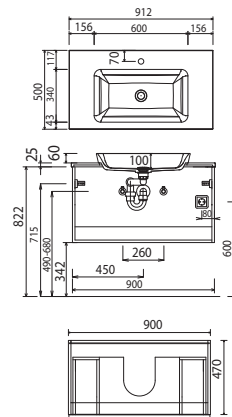
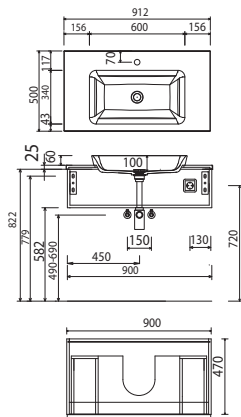

MWP 112M + WUA 1112 16

MWP 112M + WUA 3312 16

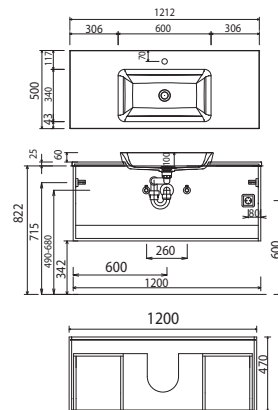
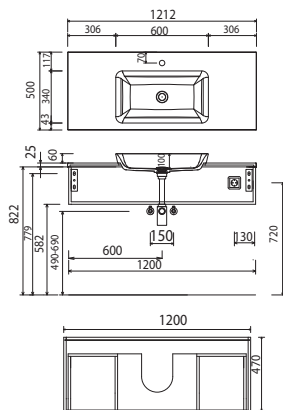

Bei Waschtischanlagen mit Befestigungsschrauben müssen die Maße zum Bohren vor Ort, nach dem Auflegen des Waschtisches auf den Unterschrank, angezeichnet werden.

Waschtische ohne Befestigungskonsolen werden mit Silikon an der Wand und auf den Möbelseiten befestigt!

Mineralguss:

Die Temperatur des Gebrauchswassers darf 55° C nicht überschreiten. Haarfärbemittel müssen bei Kontakt mit der Oberfläche sofort entfernt werden, um Fleckenbildung zu vermeiden.

Toleranzen:

Die Maßtoleranzen (+/- 5mm) und Ebenheitstoleranzen (DIN 18202) unterliegen den üblichen materialspezifischen Toleranzen für Baustoffe, anlehnd an die DIN 18202.

b - straight - Maßskizzen

MWP 112D + WUA 1112 17

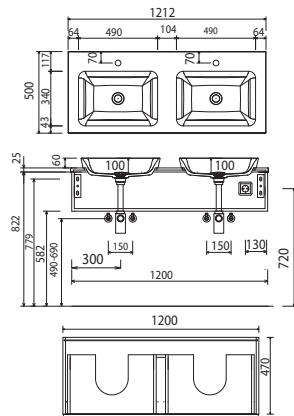

MWP 112D + WUA 3312 17

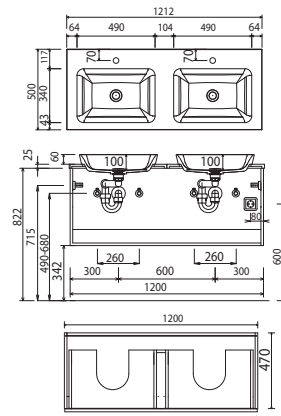

MWP 114M + WUA 1114 16

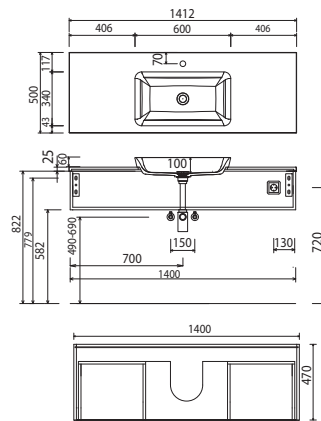

MWP 114M + WUA 3314 16

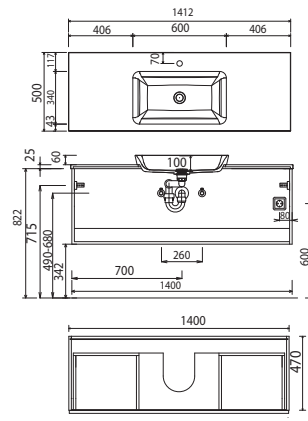

MWP 114D + WUA 1114 17

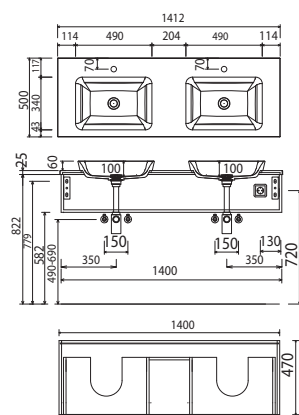

MWP 114D + WUA 3314 17

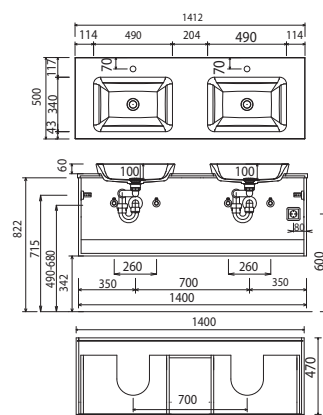

Bei Waschtischanlagen mit Befestigungsschrauben müssen die Maße zum Bohren vor Ort, nach dem Auflegen des Waschtisches auf den Unterschrank, angezeichnet werden.

Waschtische ohne Befestigungskonsolen werden mit Silikon an der Wand und auf den Möbelseiten befestigt!

Mineralguss:

Die Temperatur des Gebrauchswassers darf 55° C nicht überschreiten. Haarfärbemittel müssen bei Kontakt mit der Oberfläche sofort entfernt werden, um Fleckenbildung zu vermeiden.

Toleranzen:

Die Maßtoleranzen (+/- 5mm) und Ebenheitstoleranzen (DIN 18202) unterliegen den üblichen materialspezifischen Toleranzen für Baustoffe, anlehnend an die DIN 18202.

b - straight - Maßskizzen

Elektroanschlüsse für Spiegelschränke

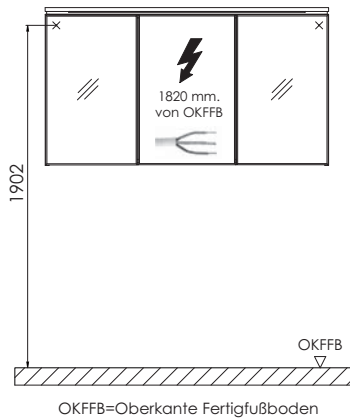

Bei Waschtischanlagen mit Befestigungsschrauben müssen die Maße zum Bohren vor Ort, nach dem Auflegen des Waschtisches auf den Unterschrank, angezeichnet werden.

Waschtische ohne Befestigungskonsolen werden mit Silikon an der Wand und auf den Möbelseiten befestigt!

Mineralguss:

Die Temperatur des Gebrauchswassers darf 55° C nicht überschreiten. Haarfärbemittel müssen bei Kontakt mit der Oberfläche sofort entfernt werden, um Fleckenbildung zu vermeiden.

Toleranzen:

Die Maßtoleranzen (+/- 5mm) und Ebenheitstoleranzen (DIN 18202) unterliegen den üblichen materialspezifischen Toleranzen für Baustoffe, anlehnend an die DIN 18202.