



Frontdekore



Nr. 793 Edelweiß matt



Nr. 722 Polarweiß hgl.



Nr. 670 Halifax Eiche



Nr. 750 Cardiff Eiche

F Folierte Front

M Melaminharzbeschichtete Front mit ABS-Kante

Korpusdekore

* Hochglanz Korpus gegen Aufpreis

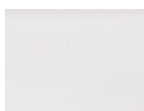

Nr. 111
Weiß matt

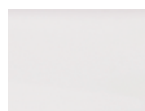

Nr. 161
Weiß hgl.



Nr. 170
Halifax Eiche



Nr. 150
Cardiff Eiche

Waschtischfarbe



Nr. 21
Weiß
evermite®
Möbelwaschtisch

Griffvariante



Nr. 331 Edelstahlgriff
Griffbohrung: 320 mm

Technik

Türen mit integriertem Dämpfungssystem

Nr. 554
Premium-Technik mit Dämpfung

Optional:

Nr. 555
Auszüge und Schubkästen mit Chromkante

Nr. 560







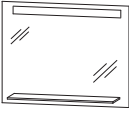

Auszüge mit Glasreling und Schubkästen mit Chromkante bei Waschtischunterschrank mit b-collection-Label bei Ergänzungsschränken ohne b-collection-Label

Alle Angaben unverbindlich und freibleibend. Fehler, Irrtümer und Änderungen vorbehalten.



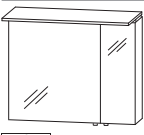

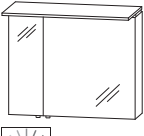
2021/2022 - ID

Bitte beachten Sie die Gewährleistungs-, Montage- und Pflegehinweise, sowie die Gütevereinbarungen zu Anfang des Verkaufshandbuchs.

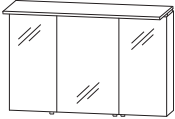

b - maxx - Typenliste

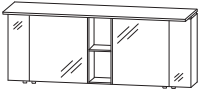
Tiefenangabe entspricht der Korpus-tiefe	Tiefe in mm	Breite in mm	Höhe in mm	Artikelnummer	Anschlag				
Flächenspiegel									
 	130	750	640	F S B 4 5 7 5 0 2					
<p>Flächenspiegel 1 sandgestrahltes LED-Lichtfenster oben 1 beleuchtete Glasablage 13,4 Watt / Converter 15 Watt Sensor für Emotion-Beleuchtung Dieses Produkt enthält eine Lichtquelle der Energieeffizienzklasse: E</p>									
 	130	1000	640	F S B 4 5 1 0 0 2					
<p>Flächenspiegel 1 sandgestrahltes LED-Lichtfenster oben 1 beleuchtete Glasablage 18,2 Watt / Converter 30 Watt Sensor für Emotion-Beleuchtung Dieses Produkt enthält eine Lichtquelle der Energieeffizienzklasse: E</p>									
Spiegelschränke									
 	150	752	668	S B C 4 L 7 5 0 1					
<p>Spiegelschrank 2 Doppelspiegeltüren 1 Gesimsboden mit LED-Beleuchtung 4,3 Watt / Converter 15 Watt 1 Zwischenplatte 2 Glasfachböden 1 Schalter-Steckdosenelement Türbreiten: 546 mm / 196 mm Dieses Produkt enthält eine Lichtquelle der Energieeffizienzklasse: E</p> <p>Optionales Zubehör: LED-Waschplatzbeleuchtung P Z 1 0 6 3 60 LED-Waschplatzbeleuchtung Emotion P Z 1 1 5 0 60 Sensor für Emotion-Beleuchtung P Z 1 0 2 0 1</p>									
 	150	752	668	S B C 4 R 7 5 0 1					
<p>Spiegelschrank 2 Doppelspiegeltüren 1 Gesimsboden mit LED-Beleuchtung 4,3 Watt / Converter 15 Watt 1 Zwischenplatte 2 Glasfachböden 1 Schalter-Steckdosenelement Türbreiten: 196 mm / 546 mm Dieses Produkt enthält eine Lichtquelle der Energieeffizienzklasse: E</p> <p>Optionales Zubehör: LED-Waschplatzbeleuchtung P Z 1 0 6 3 60 LED-Waschplatzbeleuchtung Emotion P Z 1 1 5 0 60 Sensor für Emotion-Beleuchtung P Z 1 0 2 0 1</p>									

b . maxx - Typenliste

Tiefenangabe entspricht der Korpus-tiefe		Tiefe in mm	Breite in mm	Höhe in mm	Artikelnummer	Anschlag			
Spiegelschränke									
 	<p>Spiegelschrank 3 Doppelspiegeltüren 1 Gesimsboden mit LED-Beleuchtung 5,1 Watt / Converter 15 Watt 1 Zwischenplatte 2 Mittelwände 6 Glasfachböden 1 Schalter-Steckdosenelement Türbreiten: 296 mm / 396 mm / 296 mm Dieses Produkt enthält eine Lichtquelle der Energieeffizienzklasse: E</p> <p>Optionales Zubehör: LED-Waschplatzbeleuchtung LED-Waschplatzbeleuchtung Emotion Sensor für Emotion-Beleuchtung</p>	150	1002	668	S B C 4 1 1 0 0 1				
					P Z 1 0 6 3 9 0 P Z 1 1 5 0 9 0 P Z 1 0 2 0 1				
 	<p>Spiegelschrank-Set bestehend aus 2 Spiegelschränken je 2 Doppelspiegeltüren 2 Glasfachböden 1 Schalter-Steckdosenelement 1 Regal 200 mm breit 1 fester Holzfachboden Gesimsboden mit LED-Beleuchtung 2 x 4,3 Watt / 2 x Converter 15 Watt 1 Zwischenplatte Türbreiten: 196 mm / 546 mm - 546 mm / 196 mm Dieses Produkt enthält eine Lichtquelle der Energieeffizienzklasse: E</p> <p>Regal und Regalrückwand jeweils farblich absetzbar Farbvarianten bitte angeben</p> <p>Optionales Zubehör: LED-Waschplatzbeleuchtung (2 Stück bestellen) LED-Waschplatzbeleuchtung Emotion (2 Stk. bestellen) Sensor für Emotion-Beleuchtung (2 Stück bestellen)</p>	150	1702	668	S B C 4 1 1 7 0 1				
					P Z 1 0 6 3 6 0 P Z 1 1 5 0 6 0 P Z 1 0 2 0 1				



b - maxx - Typenliste

Tiefenangabe entspricht der Korpustiefe	Tiefe in mm	Breite in mm	Höhe in mm	Artikelnummer	Anschlag				
evermite - Möbelwaschtische									
 <p>evermite - Möbelwaschtisch Farbton Weiß inkl. verdecktem Überlaufsystem in chrom</p> <p>ohne LED-Beleuchtung mit LED-Beleuchtung 1 LED-Converter 12 V, 15 Watt integrierter Sensorschalter Dieses Produkt enthält eine Lichtquelle der Energieeffizienzklasse: F</p> <p>kombinierbar mit WUA 3275 03, WUA 3375 05, WUA 3375 06</p> <p>Optionales Zubehör: Bewegungssensor für LED-Beleuchtung</p>	556	762	40	WMS 7 5 1 2 2 1					
	556	762	40	SWM 7 5 1 2 B 2					
				P Z	1 1 4 1				
 <p>evermite - Möbelwaschtisch Farbton Weiß inkl. verdecktem Überlaufsystem in chrom</p> <p>ohne LED-Beleuchtung mit LED-Beleuchtung 1 LED-Converter 12 V, 15 Watt integrierter Sensorschalter Dieses Produkt enthält eine Lichtquelle der Energieeffizienzklasse: F</p> <p>kombinierbar mit WUA 3210 03, WUA 3310 05, WUA 3310 06</p> <p>Optionales Zubehör: Bewegungssensor für LED-Beleuchtung</p>	556	1012	40	WMS 1 0 1 2 2 1					
	556	1012	40	SWM 1 0 1 2 B 2					
				P Z	1 1 4 1				
 <p>Evermite - Doppelwaschtisch Farbton Weiß inkl. 2 verdeckten Überlaufsystemen in chrom</p> <p>ohne LED-Beleuchtung mit LED-Beleuchtung 1 LED-Converter 12 V, 15 Watt integrierter Sensorschalter Dieses Produkt enthält eine Lichtquelle der Energieeffizienzklasse: F</p> <p>kombinierbar mit WUA 3217 03, WUA 3317 05, WUA 3317 06</p> <p>Optionales Zubehör: Bewegungssensor für LED-Beleuchtung</p>	556	1712	40	WMS 1 7 1 2 2 1					
	556	1712	40	SWM 1 7 1 2 B 2					
				P Z	1 1 4 1				

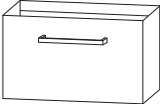
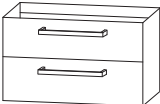
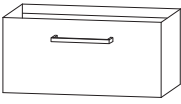
b . maxx - Typenliste

Tiefenangabe entspricht der Korpus-tiefe		Tiefe in mm	Breite in mm	Höhe in mm	Artikelnummer	Anschlag				
Waschtischunterschränke										
	Waschtischunterschränk 1 Metallauszug mit Einzugsdämpfung inkl. Reling	470	750	480	W U A 3 2 7 5 0 3					
	Waschtischunterschränk Beschreibung wie oben, jedoch inkl. 1 Innenschubkasten mit Einzugsdämpfung mit Siphonausschnitt Optionales Zubehör: Raumsparsiphon DN 40 Raumsparsiphon DN 32	470	750	480	W U A 3 3 7 5 0 5 P Z 1 3 6 7 P Z 1 4 2 3					
	Waschtischunterschränk 1 Metallauszug mit Einzugsdämpfung und Siphonausschnitt 1 alufarbiger Kunststoffeinsatz 1 Metallauszug mit Einzugsdämpfung inkl. Reling Optionales Zubehör: Raumsparsiphon DN 40 Raumsparsiphon DN 32	470	750	480	W U A 3 3 7 5 0 6 P Z 1 3 6 7 P Z 1 4 2 3					
	Waschtischunterschränk 1 Metallauszug mit Einzugsdämpfung inkl. Reling	470	1000	480	W U A 3 2 1 0 0 3					
	Waschtischunterschränk Beschreibung wie oben, jedoch inkl. 1 Innenschubkasten mit Einzugsdämpfung mit Siphonausschnitt Optionales Zubehör: Raumsparsiphon DN 40 Raumsparsiphon DN 32	470	1000	480	W U A 3 3 1 0 0 5 P Z 1 3 6 7 P Z 1 4 2 3					
	Waschtischunterschränk 1 Metallauszug mit Einzugsdämpfung und Siphonausschnitt 1 alufarbiger Kunststoffeinsatz 1 Metallauszug mit Einzugsdämpfung inkl. Reling Optionales Zubehör: Raumsparsiphon DN 40 Raumsparsiphon DN 32	470	1000	480	W U A 3 3 1 0 0 6 P Z 1 3 6 7 P Z 1 4 2 3					

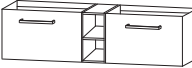

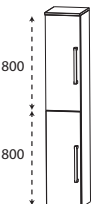
b - maxx - Typenliste

Tiefenangabe entspricht der Korpustiefe	Tiefe in mm	Breite in mm	Höhe in mm	Artikelnummer	Anschlag				
Waschtischunterschranke									
	470	1700	480	WUA 3 2 1 7 0 3					
<p>Waschtischunterschrank 2 Waschtischunterschranke (750 mm + 750 mm) 2 Metallauszüge mit Einzugsdämpfung inkl. Reling 1 Regal 200 mm</p> <p>Waschtischunterschrank Beschreibung wie oben, jedoch inkl. 2 Innenschubkästen mit Einzugsdämpfung und 2 Siphonausschnitten</p> <p>Regal und Regalrückwand jeweils farblich absetzbar Korpusvarianten bitte angeben</p> <p>Optionales Zubehör: Raumsparsiphon DN 40 (2 Stk. bestellen) Raumsparsiphon DN 32 (2 Stk. bestellen)</p>	470	1700	480	WUA 3 3 1 7 0 5					
				P Z 1 3 6 7 P Z 1 4 2 3					
	470	1700	480	WUA 3 3 1 7 0 6					
<p>Waschtischunterschrank 2 Waschtischunterschranke (750 mm + 750 mm) 2 Metallauszüge mit Einzugsdämpfung und Siphonausschnitten je 1 alufarbiger Kunststoffeinsatz 2 Metallauszüge mit Einzugsdämpfung inkl. Reling 1 Regal 200 mm</p> <p>Regal und Regalrückwand jeweils farblich absetzbar Farbvarianten bitte angeben</p> <p>Optionales Zubehör: Raumsparsiphon DN 40 (2 Stk. bestellen) Raumsparsiphon DN 32 (2 Stk. bestellen)</p>	470	1700	480	WUA 3 3 1 7 0 6					
				P Z 1 3 6 7 P Z 1 4 2 3					
Hochschranke									
	300	300	1628	HNA 0 3 3 B C 1	L/R				
<p>Hochschrank 2 Türen mit Dämpfung 2 Glasfachböden (o.) 2 Glasfachböden (u.) 1 Abdeckplatte 330 mm tief</p> <p>Abdeckplattenfarbe entspricht der Frontfarbe</p>	300	400	1628	HNA 0 3 4 B C 1	L/R				

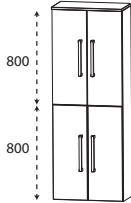
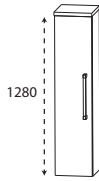
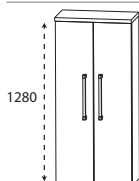
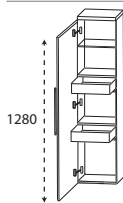
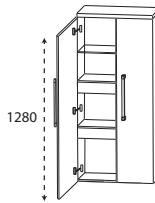

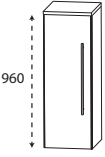
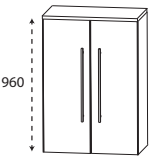
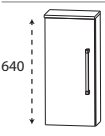
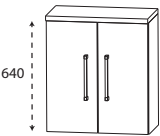

b . maxx - Typenliste

Tiefenangabe entspricht der Korpus-tiefe		Tiefe in mm	Breite in mm	Höhe in mm	Artikelnummer	Anschlag				
Hochschränke										
	Hochschrank 4 Türen mit Dämpfung 2 Glasfachböden (o.) 2 Glasfachböden (u.) 1 Abdeckplatte 330 mm tief Abdeckplattenfarbe entspricht der Frontfarbe	300	600	1628	H N A 0 3 6 B C 1					
Mittelschränke										
	Mittelschrank 1 Tür mit Dämpfung 4 Glasfachböden 1 Abdeckplatte 330 mm tief Abdeckplattenfarbe entspricht der Frontfarbe	300	300	1308	M N A 8 1 3 B C 1	L/R				
			300	400	1308	M N A 8 1 4 B C 1	L/R			
	Mittelschrank 2 Türen mit Dämpfung 4 Glasfachböden 1 Abdeckplatte 330 mm tief Abdeckplattenfarbe entspricht der Frontfarbe	300	600	1308	M N A 8 1 6 B C 1					
	Mittelschrank mit Innenschubkästen 1 Tür mit Dämpfung 1 Glasfachboden 2 Innenschubkästen mit Einzugsdämpfung 1 Abdeckplatte 330 mm tief Abdeckplattenfarbe entspricht der Frontfarbe	300	300	1308	M N A 8 4 3 B C 1	L/R				
			300	400	1308	M N A 8 4 4 B C 1	L/R			
	Mittelschrank mit Innenschubkästen 2 Türen mit Dämpfung 1 durchgängiger Glasfachboden 2 durchgängige Metall-Innenschubkästen mit Einzugsdämpfung 1 Abdeckplatte 330 mm tief Abdeckplattenfarbe entspricht der Frontfarbe	300	600	1308	M N A 8 4 6 B C 1					





b - maxx - Typenliste

Tiefenangabe entspricht der Korpus-tiefe		Tiefe in mm	Breite in mm	Höhe in mm	Artikelnummer	Anschlag				
Highboards										
 <p>960</p>	Highboard 1 Tür mit Dämpfung 3 Glasfachböden 1 Abdeckplatte 330 mm tief Abdeckplattenfarbe entspricht der Frontfarbe	300	300	988	H B A 6 1 3 B C 1	L/R				
			300	400	988	H B A 6 1 4 B C 1	L/R			
 <p>960</p>	Highboard 2 Türen mit Dämpfung 3 Glasfachböden 1 Abdeckplatte 330 mm tief Abdeckplattenfarbe entspricht der Frontfarbe	300	600	988	H B A 6 1 6 B C 1					
Oberschränke										
 <p>640</p>	Oberschrank 1 Tür mit Dämpfung 1 Glasfachboden 1 Abdeckplatte 180 mm tief Abdeckplattenfarbe entspricht der Frontfarbe	150	300	668	O G A 4 1 3 B C 1	L/R				
			150	400	668	O G A 4 1 4 B C 1	L/R			
 <p>640</p>	Oberschrank 2 Türen mit Dämpfung 1 Glasfachboden 1 Abdeckplatte 180 mm tief Abdeckplattenfarbe entspricht der Frontfarbe	150	600	668	O G A 4 1 6 B C 1					
Regale										
	Funktionsregal Ecken auf Gehrung geschnitten senkrechte oder waagerechte Montage möglich Bitte Farbvariante angeben: Nr. 501 weiß matt lackiert Nr. 547 schwarz matt lackiert	150	300	160	R G L 1 1 3 0 0 1					



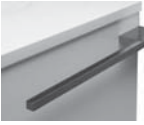





b . maxx - Typenliste

Tiefenangabe entspricht der Korpus-tiefe		Tiefe in mm	Breite in mm	Höhe in mm	Artikelnummer	Anschlag				
Regale										
	Funktionsregal Ecken auf Gehrung geschnitten senkrechte oder waagerechte Montage möglich Bitte Farbvariante angeben: Nr. 501 weiß matt lackiert Nr. 547 schwarz matt lackiert	150	600	160	R G L 1 1 6 0 0 2					
	Funktionsregal Ecken auf Gehrung geschnitten senkrechte oder waagerechte Montage möglich Bitte Farbvariante angeben: Nr. 501 weiß matt lackiert Nr. 547 schwarz matt lackiert	150	900	160	R G L 1 1 9 0 0 3					
Glas - Ablageboarde										
	Glas - Ablageboard inkl. Metallhalter 400 mm breit inkl. 2 Metallhalter 600 mm breit inkl. 2 Metallhalter 700 mm breit inkl. 2 Metallhalter 1000 mm breit inkl. 3 Metallhalter	130	400	8	A B G 1 3 4 0 0 8					
		130	600	8	A B G 1 3 6 0 0 8					
		130	700	8	A B G 1 3 7 0 0 8					
		130	1000	8	A B G 1 3 1 0 0 8					
Zubehör										
	Handtuchhalter chrom einarmig schwenkbar zur Montage an der Wand oder am Korpus Korpus-tiefe und -höhe beachten!	420	30	46	P Z 1 1 4 7 1					







b - maxx - Typenliste

Tiefenangabe entspricht der Korpusstiefe		Tiefe in mm	Breite in mm	Höhe in mm	Artikelnummer			Anschlag					
Zubehör													
	Handtuchhalter schwarz matt einarmig schwenkbar zur Montage an der Wand oder am Korpus Korpusstiefe und -höhe beachten!	420	30	46	P Z	1 1 4 7	2						
	Handtuchhalter einarmig ausziehbar chrom glänzend zur Montage an der Wand	330-567	44	44	P Z	1 1 3 7	1						
	Handtuchhalter zweiarmig ausziehbar chrom glänzend zur Montage an der Wand	322-562	87	47	P Z	1 1 3 7	2						
	Handtuchhalter chrom glänzend zur Montage am Korpus nach vorne geöffnet Korpusstiefe und -höhe beachten!	390	60		P Z	1 1 2 4	1						
	Handtuchhalter chrom glänzend einarmig nach vorne geöffnet zur Montage am Waschtischunterschrank Korpusstiefe und -höhe beachten!	390	55	30	P Z	1 1 2 8	1 1						
	Handtuchhalter chrom glänzend zweiarmig nach vorne geöffnet zur Montage am Waschtischunterschrank Korpusstiefe und -höhe beachten!	390	110	30	P Z	1 1 2 8	1						
	Emotion-Beleuchtung Sensorschalter zum Dimmen und zur Farbwechselsteuerung für alle gekennzeichneten Schränke				P Z	1 0 2 0	1						
													

b · maxx - Typenliste

Tiefenangabe entspricht der Korpus-tiefe		Tiefe in mm	Breite in mm	Höhe in mm	Artikelnummer								
Zubehör													
	Funkschalter inkl. Empfänger für LED-Beleuchtung zum Dimmen und zur Farbwechselsteuerung Reichweite bis zu 5 Meter nicht für LED-Converter über 30 Watt geeignet		85	85	P Z	1 1 4 3							
	Bewegungssensor für die LED-Beleuchtung am Waschtisch oder Waschtischunterschrank Leuchtdauer und Sensibilität einstellbar				P Z	1 1 4 1							
	USB-Steckdose 2 Steckplätze Anschluss 220 Volt mit Klemme mit Einbau in den Spiegelschrank bitte Position angeben ohne Einbau in den Spiegelschrank	45	80	64	P Z	1 1 5 1 E B							
 	LED-Waschplatzbeleuchtung Emotion 2,6 Watt 1 Schalterelement zur Montage unter dem Spiegelschrank Dieses Produkt enthält eine Lichtquelle der Energieeffizienzklasse: G LED-Emotionbeleuchtung optional möglich	16	560	7	P Z	1 1 5 0 6 0							
 	LED-Waschplatzbeleuchtung Emotion 4,0 Watt 1 Schalterelement zur Montage unter dem Spiegelschrank Dieses Produkt enthält eine Lichtquelle der Energieeffizienzklasse: G LED-Emotionbeleuchtung optional möglich	16	860	7	P Z	1 1 5 0 9 0							
	LED-Waschplatzbeleuchtung 2,4 Watt 1 Schalterelement zur Montage hinter dem Spiegelschrank Dieses Produkt enthält eine Lichtquelle der Energieeffizienzklasse: G keine Farbwechselsteuerung möglich	10	560	10	P Z	1 0 6 3 6 0							

b - maxx - Typenliste

Tiefenangabe entspricht der Korpusstiefe		Tiefe in mm	Breite in mm	Höhe in mm	Artikelnummer			Anschlag						
Zubehör														
	LED-Waschplatzbeleuchtung 3,9 Watt 1 Schalterelement zur Montage hinter dem Spiegelschrank Dieses Produkt enthält eine Lichtquelle der Energieeffizienzklasse: G keine Farbwechselsteuerung möglich	10	860	10	P Z	1	0	6	3	9	0			
	Auszugseinteilung inkl. Befestigungsstange 4 Einteilungselemente - 750 mm Schrankbreite 5 Einteilungselemente - 1000 mm Schrankbreite nicht möglich bei der Variante 560 (Glasreling)				P Z	1	2	2	4	7	5			
					P Z	1	2	2	4	1	0			
	Stauraumboxen inkl. Befestigungsstange 2 Boxen für 750 mm Schrankbreite 2 Boxen für 1000 mm Schrankbreite nicht möglich bei der Variante 560 (Glasreling)				P Z	1	2	3	6	7	5			
					P Z	1	2	3	6	1	0			
	Stauraumbox ohne Befestigungsstange	150	246	150	P Z	1	2	3	6	E	1			
	Schubkastenset für Metallschubkästen Bestehend aus: - 1 alufarbiger Kunststoffeinsatz - 2 alufarbige Fachteiler, verstellbar für 30 cm breite Schränke für 40 cm breite Schränke				P Z	1	2	2	5	3	0			
					P Z	1	2	2	5	4	0			
	Raumsparspar - Geruchsverschluss Ablauf aus Kunststoff, in weiß Nennweite: 40 mm				P Z	1	3	6	7					
	Raumsparspar - Geruchsverschluss Ablauf aus Kunststoff, in weiß Nennweite: 32 mm				P Z	1	4	2	3					

b - maxx - Planungsbeispiele

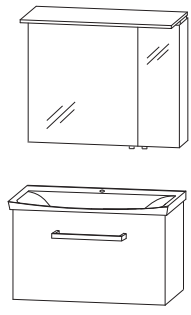
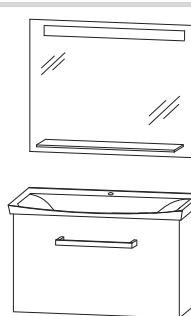
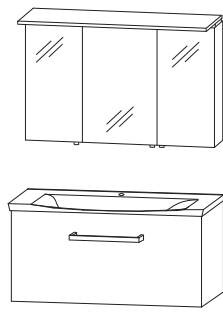
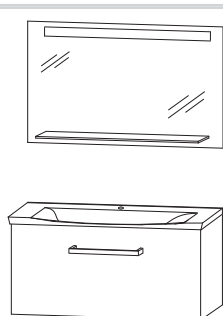
BME-0175-1			750 mm breit
1 Spiegelschrank LED	S B C 4 L 7 5 0 1		
1 Waschtischunterschrank	W U A 3 2 7 5 0 3		
1 evermite Waschtisch, 750 mm mit LED-Beleuchtung	S W M 7 5 1 2 B 2		
		Aufpreis Hochglanz Korpus Aufpreis Chromkante Auszug Aufpreis Glasreling Auszug	
BME-0175-2			750 mm breit
1 Flächenspiegel	F S B 4 5 7 5 0 2		
1 Waschtischunterschrank	W U A 3 2 7 5 0 3		
1 evermite Waschtisch, 750 mm mit LED-Beleuchtung	S W M 7 5 1 2 B 2		
		Aufpreis Hochglanz Korpus Aufpreis Chromkante Auszug Aufpreis Glasreling Auszug	
BME-0110-1			1000 mm breit
1 Spiegelschrank LED	S B C 4 1 1 0 0 1		
1 Waschtischunterschrank	W U A 3 2 1 0 0 3		
1 evermite Waschtisch, 1000 mm mit LED-Beleuchtung	S W M 1 0 1 2 B 2		
		Aufpreis Hochglanz Korpus Aufpreis Chromkante Auszug Aufpreis Glasreling Auszug	
BME-0110-2			1000 mm breit
1 Flächenspiegel	F S B 4 5 1 0 0 2		
1 Waschtischunterschrank	W U A 3 2 1 0 0 3		
1 evermite Waschtisch, 1000 mm mit LED-Beleuchtung	S W M 1 0 1 2 B 2		
		Aufpreis Hochglanz Korpus Aufpreis Chromkante Auszug Aufpreis Glasreling Auszug	

b - maxx - Planungsbeispiele

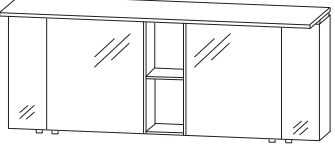
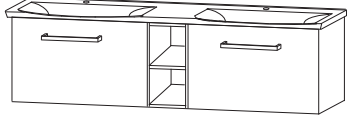
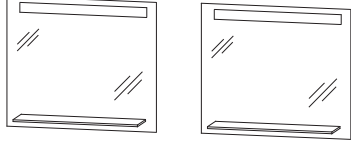
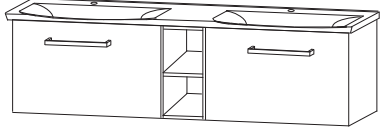
BME-0117-1			
1	Spiegelschrank LED	S B C 4 1 1 7 0 1	
1	Waschtischunterschrank	W U A 3 2 1 7 0 3	
1	evermite Waschtisch, 1700 mm mit LED-Beleuchtung	S W M 1 7 1 2 B 2	
			 <p style="text-align: right;">1700 mm breit</p>
			<p style="text-align: right;">Aufpreis Hochglanz Korpus Aufpreis Chromkante Auszug Aufpreis Glasreling Auszug</p>
BME-0117-2			
2	Flächenspiegel	F S B 4 5 7 5 0 2	
1	Waschtischunterschrank	W U A 3 2 1 7 0 3	
1	evermite Waschtisch, 1700 mm mit LED-Beleuchtung	S W M 1 7 1 2 B 2	 <p style="text-align: right;">1700 mm breit</p>
			<p style="text-align: right;">Aufpreis Hochglanz Korpus Aufpreis Chromkante Auszug Aufpreis Glasreling Auszug</p>

b . maxx - Maßskizzen

WMS / SWM 7512

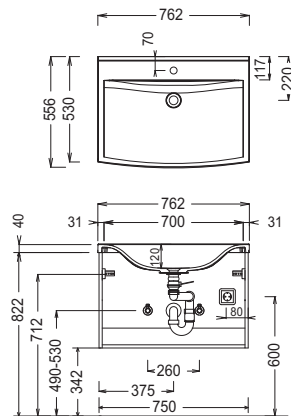

WMS / SWM 1012

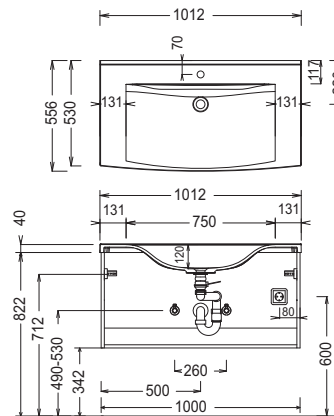

WMS / SWM 1712

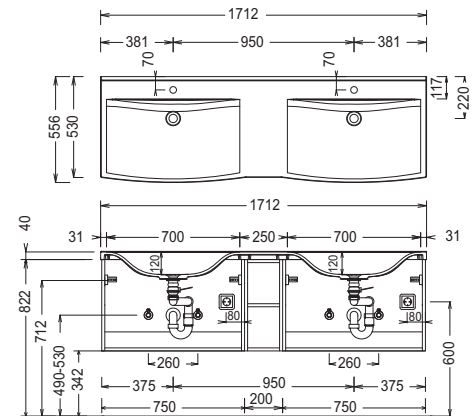

Elektroanschlüsse für Spiegelschränke

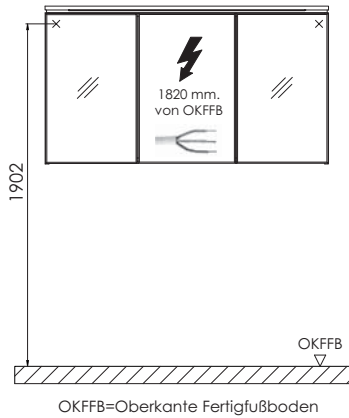

Evermite:

Die Temperatur des Gebrauchswassers darf 55° C nicht überschreiten. Haarfärbemittel müssen bei Kontakt mit der Oberfläche innerhalb weniger Sekunden entfernt werden, um Fleckenbildung zu vermeiden.

Toleranzen:

Die Maßtoleranzen (+/- 5mm) und Ebenheitstoleranzen (DIN 18202) unterliegen den üblichen materialspezifischen Toleranzen für Baustoffe, anlehnend an die DIN 18202.