



## Frontdekore



Nr. 793 Edelweiß matt



Nr. 722 Polarweiß hgl.

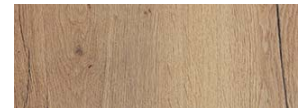

Nr. 670 Halifax Eiche

## Korpusdekore

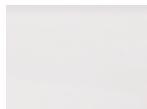

Nr. 101  
Weiß

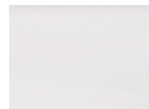

Nr. 161  
Weiß hgl.



Nr. 170  
Halifax Eiche

## Technik

Türen mit integriertem Dämpfungssystem

Nr. 554  
Premium-Technik mit Dämpfung

Optional:

Nr. 555  
Auszüge und Schubkästen mit Chromkante

Nr. 560  
Auszüge mit Glasreling und Schubkästen  
mit Chromkante

bei Waschtischunterschrank mit b-collection-Label  
bei Ergänzungsschränken ohne b-collection-Label

## Waschtischfarbe



Nr. 21  
Weiß

Möbelwaschtisch

evermite®

## Griffvariante









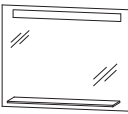

Nr. 331  
Edelstahlgriff

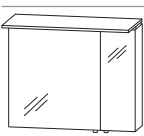

Alle Angaben unverbindlich und freibleibend. Fehler, Irrtümer und Änderungen vorbehalten.

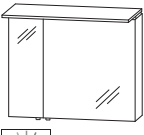
Bitte beachten Sie die Gewährleistungs-, Montage- und Pflegehinweise, sowie die Gütevereinbarungen zu Anfang des Verkaufshandbuches.

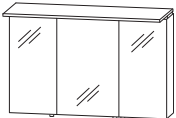
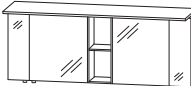

## b - maxx - Typenliste

Tiefenangabe entspricht der Korpus-tiefe	Tiefe in mm	Breite in mm	Höhe in mm	Artikelnummer	Anschlag	Aufpreis	Aufpreis	Aufpreis
						Hochglanz-Korpus	Chromkan-te Auszug	Glasreling
<b>Flächenspiegel</b>								
 	130	750	640	<b>F S B 4 5 7 5 0 2</b>				
<p><b>Flächenspiegel</b>            1 sandgestrahltes LED-Lichtfenster oben            1 beleuchtete Glasablage            13,4 Watt / Converter 15 Watt            Energieeffizienzklasse: A            Sensor für Emotion-Beleuchtung</p>								
 	130	1000	640	<b>F S B 4 5 1 0 0 2</b>				
<p><b>Flächenspiegel</b>            1 sandgestrahltes LED-Lichtfenster oben            1 beleuchtete Glasablage            18,2 Watt / Converter 30 Watt            Energieeffizienzklasse: A            Sensor für Emotion-Beleuchtung</p>								
<b>Spiegelschränke</b>								
 	150	752	668	<b>S B C 4 L 7 5 0 1</b>				
<p><b>Spiegelschrank</b>            2 Doppelspiegeltüren            1 Gesimsboden mit LED-Beleuchtung            4,3 Watt / Converter 15 Watt            Energieeffizienzklasse: A            1 Zwischenplatte            2 Glasfachböden            1 Schalter-Steckdosenelement            Türbreiten: 546 mm / 196 mm</p> <p>Emotion-Beleuchtung optional möglich</p>								
 	150	752	668	<b>S B C 4 R 7 5 0 1</b>				
<p><b>Spiegelschrank</b>            2 Doppelspiegeltüren            1 Gesimsboden mit LED-Beleuchtung            4,3 Watt / Converter 15 Watt            Energieeffizienzklasse: A            1 Zwischenplatte            2 Glasfachböden            1 Schalter-Steckdosenelement            Türbreiten: 196 mm / 546 mm</p> <p>Emotion-Beleuchtung optional möglich</p>								

## b . maxx - Typenliste

Tiefenangabe entspricht der Korpus-tiefe	Tiefe in mm	Breite in mm	Höhe in mm	Artikelnummer	Anschlag	Aufpreis Hochglanz Korpus	Aufpreis Chromkan-te Auszug	Aufpreis Glasreling
<h3>Spiegelschränke</h3>  <p><b>Spiegelschrank</b>            3 Doppelspiegeltüren            1 Gesimsboden mit LED-Beleuchtung            5,1 Watt / Converter 15 Watt            Energieeffizienzklasse: A            1 Zwischenplatte            2 Mittelwände            6 Glasfachböden            1 Schalter-Steckdosenelement            Türbreiten: 296 mm / 396 mm / 296 mm</p> <p>Emotion-Beleuchtung optional möglich</p>	150	1002	668	<b>S B C 4 1 1 0 0 1</b>				
 <p><b>Spiegelschrank-Set</b>            bestehend aus 2 Spiegelschränken je            2 Doppelspiegeltüren            2 Glasfachböden            1 Schalter-Steckdosen-Element            1 Regal            200 mm breit            1 fester Holzfachboden            Gesimsboden mit LED-Beleuchtung            2 x 4,3 Watt / 2 x Converter 15 Watt            Energieeffizienzklasse: A            1 Zwischenplatte            Türbreiten:            196 mm / 546 mm - 546 mm / 196 mm</p> <p>Emotion-Beleuchtung optional möglich</p> <p>Regal und Regalrückwand jeweils farblich absetzbar            Farbvarianten bitte angeben</p>	150	1702	668	<b>S B C 4 1 1 7 0 1</b>				
<h3>evermite - Möbelwaschtische</h3>  <p><b>Evermite - Möbelwaschtisch</b>            Farbton Weiß            inkl. verdecktem Überlaufsystem in chrom</p> <p><b>ohne LED-Beleuchtung</b>            556</p>	556	762	40	<b>W M S 7 5 1 2 2 1</b>				
<p><b>mit LED-Beleuchtung</b>            556</p>	556	762	40	<b>S W M 7 5 1 2 B 2</b>				



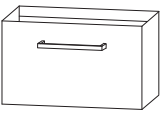
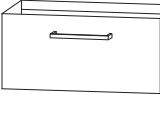

## b - maxx - Typenliste

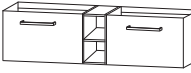
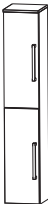
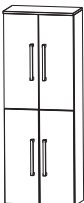
Tiefenangabe entspricht der Korpus-tiefe	Tiefe in mm	Breite in mm	Höhe in mm	Artikelnummer	Anschlag	Aufpreis	Aufpreis	Aufpreis
						Hochglanz Korpus	Chromkan-te Auszug	Glasreling
<b>evermite - Möbelwaschtische</b>								
 <p><b>Evermite - Möbelwaschtisch</b> Farbton Weiß inkl. verdecktem Überlaufsystem in chrom</p> <p><b>ohne LED-Beleuchtung</b> <b>mit LED-Beleuchtung</b> 1 LED-Converter 12 V, 15 Watt Energieeffizienzklasse: A integrierter Sensorschalter</p> <p>kombinierbar mit WUA 3210 03, WUA 3310 05</p>	556	1012	40	<b>WMS 1 0 1 2 2 1</b>				
	556	1012	40	<b>SWM 1 0 1 2 B 2</b>				
 <p><b>Evermite - Doppelwaschtisch</b> Farbton Weiß inkl. 2 verdeckten Überlaufsystemen in chrom</p> <p><b>ohne LED-Beleuchtung</b> <b>mit LED-Beleuchtung</b> 1 LED-Converter 12 V, 15 Watt Energieeffizienzklasse: A integrierter Sensorschalter</p> <p>kombinierbar mit WUA 3217 03, WUA 3317 05</p>	556	1712	40	<b>WMS 1 7 1 2 2 1</b>				
	556	1712	40	<b>SWM 1 7 1 2 B 2</b>				
<b>Waschtischunterschränke</b>								
 <p><b>Waschtischunterschrank</b> 1 Metallauszug mit Einzugsdämpfung inkl. Reling 1 Raumparsiphon</p>	470	750	480	<b>WUA 3 2 7 5 0 3</b>				
	470	750	480	<b>WUA 3 3 7 5 0 5</b>				
 <p><b>Waschtischunterschrank</b> 1 Metallauszug mit Einzugsdämpfung inkl. Reling 1 Raumparsiphon</p>	470	1000	480	<b>WUA 3 2 1 0 0 3</b>				
	470	1000	480	<b>WUA 3 3 1 0 0 5</b>				



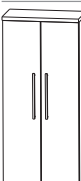

## b . maxx - Typenliste

Tiefenangabe entspricht der Korpus-tiefe		Tiefe in mm	Breite in mm	Höhe in mm	Artikelnummer	Anschlag	Aufpreis Hochglanz Korpus	Aufpreis Chromkan- te Auszug	Aufpreis Glasreling
<b>Waschtischunterschränke</b>									
	<b>Waschtischunterschrank</b> 2 Waschtischunterschränke (750 mm + 750 mm) 2 Metallauszüge mit Einzugsdämpfung inkl. Reiling 2 Raumparsiphons 1 Regal 200 mm	470	1700	480	<b>W U A 3 2 1 7 0 3</b>				
	<b>Waschtischunterschrank</b> Beschreibung wie oben, jedoch inkl. 2 Innenschubkästen mit Einzugsdämpfung und 2 Siphonausschnitten  Regal und Regalrückwand jeweils farblich absetzbar Farbvarianten bitte angeben	470	1700	480	<b>W U A 3 3 1 7 0 5</b>				
<b>Hochschränke</b>									
	<b>Hochschrank</b> 2 Türen mit Dämpfung 2 Glasfachböden (o.) 2 Glasfachböden (u.) 1 Abdeckplatte 325 mm tief	300	300	1619	<b>H N A 0 3 3 B C 1</b>	L/R			
	Abdeckplattenfarbe entspricht der Frontfarbe	300	400	1619	<b>H N A 0 3 4 B C 1</b>	L/R			
	<b>Hochschrank</b> 4 Türen mit Dämpfung 2 Glasfachböden (o.) 2 Glasfachböden (u.) 1 Abdeckplatte 325 mm tief	300	600	1619	<b>H N A 0 3 6 B C 1</b>				
Abdeckplattenfarbe entspricht der Frontfarbe									



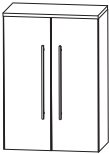



## b - maxx - Typenliste

Tiefenangabe entspricht der Korpus-tiefe		Tiefe in mm	Breite in mm	Höhe in mm	Artikelnummer		Anschlag	Aufpreis	Aufpreis	Aufpreis
								Hochglanz Korpus	Chromkan-te Auszug	Glasreling
 <p><b>Mittelschrank</b> 1 Tür mit Dämpfung 4 Glasfachböden 1 Abdeckplatte 325 mm tief</p> <p>Abdeckplattenfarbe entspricht der Frontfarbe</p>		300	300	1299	<b>M N A 8 1 3 B C 1</b>	L/R				
		300	400	1299	<b>M N A 8 1 4 B C 1</b>	L/R				
 <p><b>Mittelschrank</b> 2 Türen mit Dämpfung 4 Glasfachböden 1 Abdeckplatte 325 mm tief</p> <p>Abdeckplattenfarbe entspricht der Frontfarbe</p>		300	600	1299	<b>M N A 8 1 6 B C 1</b>					
 <p><b>Mittelschrank mit Innenschubkasten</b> 1 Tür mit Dämpfung 1 Glasfachboden 2 Innenschubkästen mit Einzugsdämpfung 1 Abdeckplatte 325 mm tief</p> <p>Abdeckplattenfarbe entspricht der Frontfarbe</p>		300	300	1299	<b>M N A 8 4 3 B C 1</b>	L/R				
		300	400	1299	<b>M N A 8 4 4 B C 1</b>	L/R				
 <p><b>Mittelschrank mit Innenschubkasten</b> 2 Türen mit Dämpfung 1 Glasfachboden 2 Innenschubkästen mit Einzugsdämpfung 1 Abdeckplatte 325 mm tief</p> <p>Abdeckplattenfarbe entspricht der Frontfarbe</p>		300	600	1299	<b>M N A 8 4 6 B C 1</b>					
 <p><b>Highboard</b> 1 Tür mit Dämpfung 3 Glasfachböden 1 Abdeckplatte 325 mm tief</p> <p>Abdeckplattenfarbe entspricht der Frontfarbe</p>		300	300	979	<b>H B A 6 1 3 B C 1</b>	L/R				
		300	400	979	<b>H B A 6 1 4 B C 1</b>	L/R				

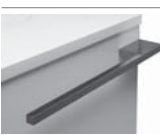
# b . maxx - Typenliste



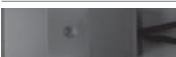

Tiefenangabe entspricht der Korpus-tiefe		Tiefe in mm	Breite in mm	Höhe in mm	Artikelnummer	Anschlag	Aufpreis Hochglanz Korpus	Aufpreis Chromkan-te Auszug	Aufpreis Glasreling
<b>Highboards</b>									
	<p><b>Highboard</b> 2 Türen mit Dämpfung 3 Glasfachböden 1 Abdeckplatte 325 mm tief</p> <p>Abdeckplattenfarbe entspricht der Front-farbe</p>	300	600	979	<b>H B A 6 1 6 B C 1</b>				
<b>Oberschränke</b>									
	<p><b>Oberschrank</b> 1 Tür mit Dämpfung 1 Glasfachboden 1 Abdeckplatte 175 mm tief</p> <p>Abdeckplattenfarbe entspricht der Front-farbe</p>	150	300	659	<b>O G A 4 1 3 B C 1</b>	L/R			
		150	400	659	<b>O G A 4 1 4 B C 1</b>	L/R			
	<p><b>Oberschrank</b> 2 Türen mit Dämpfung 1 Glasfachboden 1 Abdeckplatte 175 mm tief</p> <p>Abdeckplattenfarbe entspricht der Front-farbe</p>	150	600	659	<b>O G A 4 1 6 B C 1</b>				
<b>Regale</b>									
	<p><b>Funktionsregal</b> Ecken auf Gehrung geschnitten senkrechte oder waagerechte Montage möglich</p> <p>nur in weiß matt lackiert erhältlich</p>	150	300	160	<b>R G L 1 1 3 0 0 1</b>				
	<p><b>Funktionsregal</b> Ecken auf Gehrung geschnitten 1 fester Fachboden senkrechte oder waagerechte Montage möglich</p> <p>nur in weiß matt lackiert erhältlich</p>	150	600	160	<b>R G L 1 1 6 0 0 2</b>				

## b - maxx - Typenliste



Tiefenangabe entspricht der Korpus-tiefe		Tiefe in mm	Breite in mm	Höhe in mm	Artikelnummer			Anschlag	Aufpreis	Aufpreis	Aufpreis
									Hochglanz Korpus	Chromkan-te Auszug	Glasreling
<b>Zubehör</b>											
	<b>Armatur b-collection - Kludi</b> mit b-c Label Waschtisch-Einhandmischer mit Ablauf-garnitur Ausführung: verchromt Keramik-Kartusche mit Heißwasserbe-grenzung flexible Anschlüsse mit Schnell-Montagesystem				<b>P Z</b>	<b>1 4 4 0</b>	<b>1</b>				
	<b>Handtuchhalter</b> chrom glänzend zur Montage am Korpus nach vorne geöffnet  Korpus-tiefe beachten!	390	60		<b>P Z</b>	<b>1 1 2 4</b>	<b>1</b>				
	<b>Handtuchhalter</b> chrom glänzend zweiarmig nach vorne geöffnet zur Montage am Waschtischunterschrank  Korpus-tiefe beachten!	390	110	30	<b>P Z</b>	<b>1 1 2 8</b>	<b>1</b>				
 	<b>Emotion-Beleuchtung</b> Sensorschalter zum Dimmen und zur Farbwechselsteu-erung  für alle gekennzeichneten Schränke				<b>P Z</b>	<b>1 0 2 0</b>	<b>1</b>				
	<b>LED-Waschplatzbeleuchtung</b> 2,4 Watt Energieeffizienzklasse: A 1 Schalterelement zur Montage hinter dem Spiegelschrank SBC 4L75 01, SBC 4R75 01, SBC 4117 01 (2 Stück bestellen)		560		<b>P Z</b>	<b>1 0 6 3 6 0</b>					
	<b>LED-Waschplatzbeleuchtung</b> 3,9 Watt Energieeffizienzklasse: A 1 Schalterelement zur Montage hinter dem Spiegelschrank SBC 4110 01		860		<b>P Z</b>	<b>1 0 6 3 9 0</b>					
	<b>Touch LED-Dimmer</b> für die LED-Spiegelschränke und Aufsatz-leuchten				<b>P Z</b>	<b>1 0 5 7</b>					



## b . maxx - Typenliste

Tiefenangabe entspricht der Korpus-tiefe	Tiefe in mm	Breite in mm	Höhe in mm	Artikelnummer			Anschlag	Aufpreis Hochglanz Korpus	Aufpreis Chromkan-te Auszug	Aufpreis Glasreling
<b>Zubehör</b>				P Z	1 2 2 4 7 5					
					P Z	1 2 2 4 1 0				
										
<b>Auszugseinteilung inkl. Befestigungsstange</b>										
4 Einteilungselemente - 750 mm Schrankbreite				P Z	1 2 2 4 7 5					
5 Einteilungselemente - 1000 mm Schrankbreite				P Z	1 2 2 4 1 0					
nicht möglich bei der Variante 560 (Glasreling)										
										
<b>Stauraumboxen inkl. Befestigungsstange</b>										
2 Boxen für 750 mm Schrankbreite				P Z	1 2 3 6 7 5					
2 Boxen für 1000 mm Schrankbreite				P Z	1 2 3 6 1 0					
nicht möglich bei der Variante 560 (Glasreling)										
	150	246	150	P Z	1 2 3 6 E 1					
<b>Stauraumbox ohne Befestigungsstange</b>										
		150	150	P Z	1 2 3 3					
<b>Kosmetikspiegel</b>										
2-fache Vergrößerung										
Saugnapf und Schraubenbefestigung										
Metallhalter verchromt										

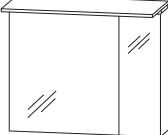
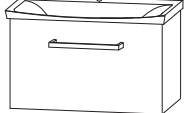
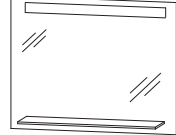
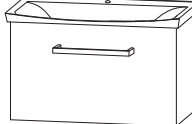
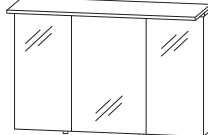
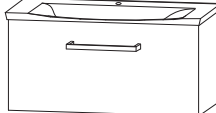
## b - maxx - Planungsbeispiele

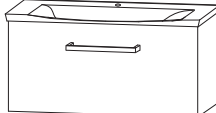
<b>BME-0175-1</b>		 	750 mm breit
1 Spiegelschrank LED	S B C 4 L 7 5 0 1		
1 Waschtischunterschrank	W U A 3 2 7 5 0 3		
1 evermite Waschtisch, 750 mm mit LED-Beleuchtung	S W M 7 5 1 2 B 2		
Summe			
		Aufpreis Hochglanz Korpus Aufpreis Chromkante Auszug Aufpreis Glasreling Auszug	
<b>BME-0175-2</b>		 	750 mm breit
1 Flächenspiegel	F S B 4 5 7 5 0 2		
1 Waschtischunterschrank	W U A 3 2 7 5 0 3		
1 evermite Waschtisch, 750 mm mit LED-Beleuchtung	S W M 7 5 1 2 B 2		
Summe			
		Aufpreis Hochglanz Korpus Aufpreis Chromkante Auszug Aufpreis Glasreling Auszug	
<b>BME-0110-1</b>		 	1000 mm breit
1 Spiegelschrank LED	S B C 4 1 1 0 0 1		
1 Waschtischunterschrank	W U A 3 2 1 0 0 3		
1 evermite Waschtisch, 1000 mm mit LED-Beleuchtung	S W M 1 0 1 2 B 2		
Summe			
		Aufpreis Hochglanz Korpus Aufpreis Chromkante Auszug Aufpreis Glasreling Auszug	
<b>BME-0110-2</b>		 	1000 mm breit
1 Flächenspiegel	F S B 4 5 1 0 0 2		
1 Waschtischunterschrank	W U A 3 2 1 0 0 3		
1 evermite Waschtisch, 1000 mm mit LED-Beleuchtung	S W M 1 0 1 2 B 2		
Summe			
		Aufpreis Hochglanz Korpus Aufpreis Chromkante Auszug Aufpreis Glasreling Auszug	

## b - maxx - Planungsbeispiele

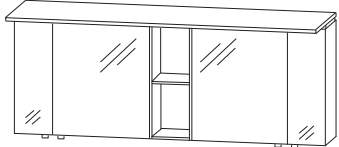
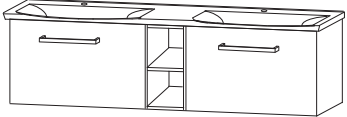
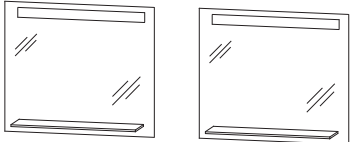
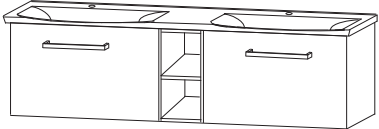
<b>BME-0117-1</b>			
1	Spiegelschrank LED	S B C 4 1 1 7 0 1	
1	Waschtischunterschrank	W U A 3 2 1 7 0 3	
1	evermite Waschtisch, 1700 mm mit LED-Beleuchtung	S W M 1 7 1 2 B 2	
Summe			 <p style="text-align: right;">1700 mm breit</p>
		Aufpreis Hochglanz Korpus Aufpreis Chromkante Auszug Aufpreis Glasreling Auszug	
<b>BME-0117-2</b>			
2	Flächenspiegel	F S B 4 5 7 5 0 2	
1	Waschtischunterschrank	W U A 3 2 1 7 0 3	
1	evermite Waschtisch, 1700 mm mit LED-Beleuchtung	S W M 1 7 1 2 B 2	 <p style="text-align: right;">1700 mm breit</p>
Summe			
		Aufpreis Hochglanz Korpus Aufpreis Chromkante Auszug Aufpreis Glasreling Auszug	

## b - maxx - Maßskizzen

WMS / SWM 7512

WMS / SWM 1012

WMS / SWM 1712

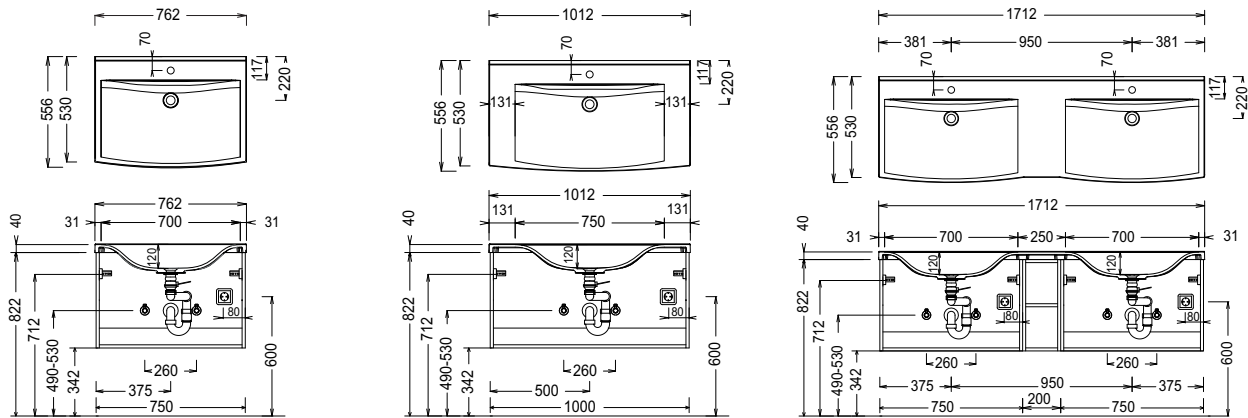

### Elektroanschlüsse für Spiegelschränke

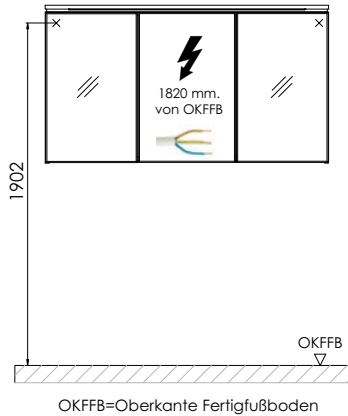

#### Evermite:

Die Temperatur des Gebrauchswassers darf 55° C nicht überschreiten. Haarfärbemittel müssen bei Kontakt mit der Oberfläche innerhalb weniger Sekunden entfernt werden, um Fleckenbildung zu vermeiden.

#### Toleranzen:

Die Maßtoleranzen (+/- 5mm) und Ebenheitstoleranzen (DIN 18202) unterliegen den üblichen materialspezifischen Toleranzen für Baustoffe, anlehnend an die DIN 18202.