



Frontdekore



Nr. 793 Edelweiß matt

*28 mm, mit ABS-Kante



Nr. 722 Polarweiß hgl.

*19 mm, foliert

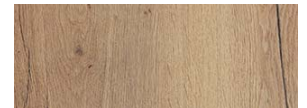

Nr. 670 Halifax Eiche

*28 mm, mit ABS-Kante

Korpusdekore

* Hochglanz Korpus gegen Aufpreis

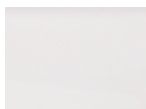

Nr. 111
Weiß matt

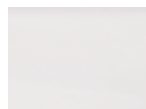

Nr. 161
Weiß hgl.



Nr. 170
Halifax Eiche

*Abdeckplatten-Ausführung

Bitte beachten Sie, dass die Höhe und Verarbeitung der Abdeckplatten je nach Dekor variieren kann.

Waschtischfarbe



Nr. 21
Weiß
evermite®
Möbelwaschtisch

Griffvariante



Nr. 331 Edelstahlgriff
Griffbohrung: 320 mm

Technik

Türen mit integriertem Dämpfungssystem

Nr. 554
Premium-Technik mit Dämpfung

Optional:

Nr. 555
Auszüge und Schubkästen mit Chromkante

Nr. 560







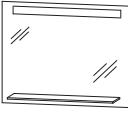

Auszüge mit Glasreling und Schubkästen mit Chromkante bei Waschtischunterschrank mit b-collection-Label bei Ergänzungsschränken ohne b-collection-Label

Alle Angaben unverbindlich und freibleibend. Fehler, Irrtümer und Änderungen vorbehalten.



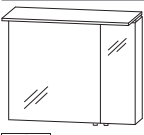

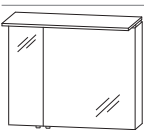
2020/2021

Bitte beachten Sie die Gewährleistungs-, Montage- und Pflegehinweise, sowie die Gütevereinbarungen zu Anfang des Verkaufshandbuches.

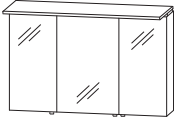

b - maxx - Typenliste

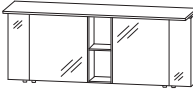
Tiefenangabe entspricht der Korpus-tiefe	Tiefe in mm	Breite in mm	Höhe in mm	Artikelnummer	Anschlag	Aufpreis Hochglanz Korpus	Aufpreis Chromkante Auszug	Aufpreis Glasreling	
Flächenspiegel									
 	130	750	640	FSB 4 5 7 5 0 2					
Flächenspiegel 1 sandgestrahltes LED-Lichtfenster oben 1 beleuchtete Glasablage 13,4 Watt / Converter 15 Watt Energieeffizienzklasse: A Sensor für Emotion-Beleuchtung									
 	130	1000	640	FSB 4 5 1 0 0 2					
Flächenspiegel 1 sandgestrahltes LED-Lichtfenster oben 1 beleuchtete Glasablage 18,2 Watt / Converter 30 Watt Energieeffizienzklasse: A Sensor für Emotion-Beleuchtung									
Spiegelschränke									
 	150	752	668	SBC 4 L 7 5 0 1					
Spiegelschrank 2 Doppelspiegeltüren 1 Gesimsboden mit LED-Beleuchtung 4,3 Watt / Converter 15 Watt Energieeffizienzklasse: A 1 Zwischenplatte 2 Glasfachböden 1 Schalter-Steckdosenelement Türbreiten: 546 mm / 196 mm Optionales Zubehör: LED-Waschplatzbeleuchtung LED-Waschplatzbeleuchtung Emotion Sensor für Emotion-Beleuchtung									
					P Z	1 0 6 3 60			
					P Z	1 1 5 0 60			
					P Z	1 0 2 0 1			
 	150	752	668	SBC 4 R 7 5 0 1					
Spiegelschrank 2 Doppelspiegeltüren 1 Gesimsboden mit LED-Beleuchtung 4,3 Watt / Converter 15 Watt Energieeffizienzklasse: A 1 Zwischenplatte 2 Glasfachböden 1 Schalter-Steckdosenelement Türbreiten: 196 mm / 546 mm Optionales Zubehör: LED-Waschplatzbeleuchtung LED-Waschplatzbeleuchtung Emotion Sensor für Emotion-Beleuchtung									
					P Z	1 0 6 3 60			
					P Z	1 1 5 0 60			
					P Z	1 0 2 0 1			

b . maxx - Typenliste

Tiefenangabe entspricht der Korpus-tiefe	Tiefe in mm	Breite in mm	Höhe in mm	Artikelnummer	Anschlag	Aufpreis Hochglanz Korpus	Aufpreis Chromkante Auszug	Aufpreis Glasreling
Spiegelschränke								
 	150	1002	668	SBC 4 1 1 0 0 1				
<p>Spiegelschrank 3 Doppelspiegeltüren 1 Gesimsboden mit LED-Beleuchtung 5,1 Watt / Converter 15 Watt Energieeffizienzklasse: A 1 Zwischenplatte 2 Mittelwände 6 Glasfachböden 1 Schalter-Steckdosenelement Türbreiten: 296 mm / 396 mm / 296 mm</p> <p>Optionales Zubehör: LED-Waschplatzbeleuchtung LED-Waschplatzbeleuchtung Emotion Sensor für Emotion-Beleuchtung</p>				P Z	1 0 6 3	9 0		
				P Z	1 1 5 0	9 0		
				P Z	1 0 2 0	1		
 	150	1702	668	SBC 4 1 1 7 0 1				
<p>Spiegelschrank-Set bestehend aus 2 Spiegelschränken je 2 Doppelspiegeltüren 2 Glasfachböden 1 Schalter-Steckdosen-Element 1 Regal 200 mm breit 1 fester Holzfachboden Gesimsboden mit LED-Beleuchtung 2 x 4,3 Watt / 2 x Converter 15 Watt Energieeffizienzklasse: A 1 Zwischenplatte Türbreiten: 196 mm / 546 mm - 546 mm / 196 mm</p> <p>Regal und Regalrückwand jeweils farblich absetzbar Farbvarianten bitte angeben</p> <p>Optionales Zubehör: LED-Waschplatzbeleuchtung (2 Stück bestellen) LED-Waschplatzbeleuchtung Emotion (2 Stk. bestellen) Sensor für Emotion-Beleuchtung (2 Stück bestellen)</p>				P Z	1 0 6 3	6 0		
				P Z	1 1 5 0	6 0		
				P Z	1 0 2 0	1		

b - maxx - Typenliste

Tiefenangabe entspricht der Korpus-tiefe	Tiefe in mm	Breite in mm	Höhe in mm	Artikelnummer	Anschlag	Aufpreis Hochglanz Korpus	Aufpreis Chromkante Auszug	Aufpreis Glasreling
evermite - Möbelwaschtische								
 <p>evermite - Möbelwaschtisch Farbton Weiß inkl. verdecktem Überlaufsystem in chrom</p> <p>ohne LED-Beleuchtung mit LED-Beleuchtung 1 LED-Converter 12 V, 15 Watt Energieeffizienzklasse: A integrierter Sensorschalter</p> <p>kombinierbar mit WUA 3275 03, WUA 3375 05</p> <p>Optionales Zubehör: Bewegungssensor für LED-Beleuchtung</p>	556	762	40	WMS 7 5 1 2 2 1				
	556	762	40	SWM 7 5 1 2 B 2				
				P Z	1 1 4 1			
 <p>evermite - Möbelwaschtisch Farbton Weiß inkl. verdecktem Überlaufsystem in chrom</p> <p>ohne LED-Beleuchtung mit LED-Beleuchtung 1 LED-Converter 12 V, 15 Watt Energieeffizienzklasse: A integrierter Sensorschalter</p> <p>kombinierbar mit WUA 3210 03, WUA 3310 05</p> <p>Optionales Zubehör: Bewegungssensor für LED-Beleuchtung</p>	556	1012	40	WMS 1 0 1 2 2 1				
	556	1012	40	SWM 1 0 1 2 B 2				
				P Z	1 1 4 1			
 <p>Evermite - Doppelwaschtisch Farbton Weiß inkl. 2 verdeckten Überlaufsystemen in chrom</p> <p>ohne LED-Beleuchtung mit LED-Beleuchtung 1 LED-Converter 12 V, 15 Watt Energieeffizienzklasse: A integrierter Sensorschalter</p> <p>kombinierbar mit WUA 3217 03, WUA 3317 05</p> <p>Optionales Zubehör: Bewegungssensor für LED-Beleuchtung</p>	556	1712	40	WMS 1 7 1 2 2 1				
	556	1712	40	SWM 1 7 1 2 B 2				
				P Z	1 1 4 1			

b . maxx - Typenliste

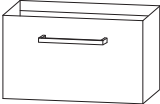
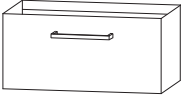
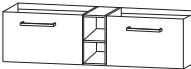
Tiefenangabe entspricht der Korpus-tiefe		Tiefe in mm	Breite in mm	Höhe in mm	Artikelnummer	Anschlag	Aufpreis Hoch- glanz Korpus	Aufpreis Chrom- kante Auszug	Aufpreis Glasre- ling
 <p>Waschtischunterschrank 1 Metallauszug mit Einzugsdämpfung inkl. Reling</p>		470	750	480	W U A 3 2 7 5 0 3				
		470	750	480	W U A 3 3 7 5 0 5				
		<p>Optional es Zubehör: Raumsparsiphon DN 40 Raumsparsiphon DN 32</p>		P Z 1 3 6 7 P Z 1 4 2 3					
 <p>Waschtischunterschrank 1 Metallauszug mit Einzugsdämpfung inkl. Reling</p>		470	1000	480	W U A 3 2 1 0 0 3				
		470	1000	480	W U A 3 3 1 0 0 5				
		<p>Optional es Zubehör: Raumsparsiphon DN 40 Raumsparsiphon DN 32</p>		P Z 1 3 6 7 P Z 1 4 2 3					
 <p>Waschtischunterschrank 2 Waschtischunterschranke (750 mm + 750 mm) 2 Metallauszüge mit Einzugsdämpfung inkl. Reling 1 Regal 200 mm</p>		470	1700	480	W U A 3 2 1 7 0 3				
		470	1700	480	W U A 3 3 1 7 0 5				
		<p>Regal und Regalrückwand jeweils farblich absetzbar Korpusvarianten bitte angeben</p> <p>Optional es Zubehör: Raumsparsiphon DN 40 (2 Stück bestellen) Raumsparsiphon DN 32 (2 Stück bestellen)</p>		P Z 1 3 6 7 P Z 1 4 2 3					



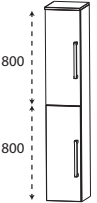
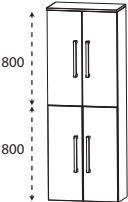
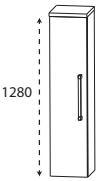
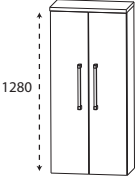
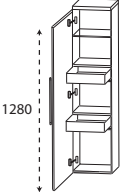

b - maxx - Typenliste

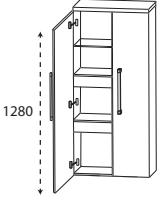
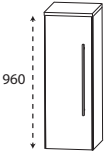
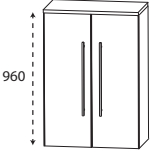
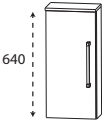
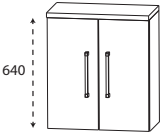
Tiefenangabe entspricht der Korpus-tiefe		Tiefe in mm	Breite in mm	Höhe in mm	Artikelnummer	Anschlag	Aufpreis Hoch- glanz Korpus	Aufpreis Chrom- kante Auszug	Aufpreis Glasre- ling
Hochschränke									
	Hochschrank 2 Türen mit Dämpfung 2 Glasfachböden (o.) 2 Glasfachböden (u.) 1 Abdeckplatte 325 mm tief	300	300	1619	HNA033BC1	L/R			
	Abdeckplattenfarbe entspricht der Frontfarbe	300	400	1619	HNA034BC1	L/R			
	Hochschrank 4 Türen mit Dämpfung 2 Glasfachböden (o.) 2 Glasfachböden (u.) 1 Abdeckplatte 325 mm tief	300	600	1619	HNA036BC1				
	Abdeckplattenfarbe entspricht der Frontfarbe								
Mittelschränke									
	Mittelschrank 1 Tür mit Dämpfung 4 Glasfachböden 1 Abdeckplatte 325 mm tief	300	300	1299	MNA813BC1	L/R			
	Abdeckplattenfarbe entspricht der Frontfarbe	300	400	1299	MNA814BC1	L/R			
	Mittelschrank 2 Türen mit Dämpfung 4 Glasfachböden 1 Abdeckplatte 325 mm tief	300	600	1299	MNA816BC1				
	Abdeckplattenfarbe entspricht der Frontfarbe								
	Mittelschrank mit Innenschubkasten 1 Tür mit Dämpfung 1 Glasfachboden 2 Innenschubkästen mit Einzugsdämpfung 1 Abdeckplatte 325 mm tief	300	300	1299	MNA843BC1	L/R			
	Abdeckplattenfarbe entspricht der Frontfarbe	300	400	1299	MNA844BC1	L/R			









b . maxx - Typenliste

Tiefenangabe entspricht der Korpus-tiefe		Tiefe in mm	Breite in mm	Höhe in mm	Artikelnummer	Anschlag	Aufpreis Hoch- glanz Korpus	Aufpreis Chrom- kante Auszug	Aufpreis Glasre- ling
Mittelschränke									
	Mittelschrank mit Innenschubkästen 2 Türen mit Dämpfung 1 durchgängiger Glasfachboden 2 durchgängige Metall-Innenschubkästen mit Einzugsdämpfung 1 Abdeckplatte 325 mm tief Abdeckplattenfarbe entspricht der Frontfarbe	300	600	1299	M N A 8 4 6 B C 1				
Highboards									
	Highboard 1 Tür mit Dämpfung 3 Glasfachböden 1 Abdeckplatte 325 mm tief Abdeckplattenfarbe entspricht der Frontfarbe	300	300	979	H B A 6 1 3 B C 1	L/R			
				300	400	979	H B A 6 1 4 B C 1	L/R	
	Highboard 2 Türen mit Dämpfung 3 Glasfachböden 1 Abdeckplatte 325 mm tief Abdeckplattenfarbe entspricht der Frontfarbe	300	600	979	H B A 6 1 6 B C 1				
Oberschränke									
	Oberschrank 1 Tür mit Dämpfung 1 Glasfachboden 1 Abdeckplatte 175 mm tief Abdeckplattenfarbe entspricht der Frontfarbe	150	300	659	O G A 4 1 3 B C 1	L/R			
				150	400	659	O G A 4 1 4 B C 1	L/R	
	Oberschrank 2 Türen mit Dämpfung 1 Glasfachboden 1 Abdeckplatte 175 mm tief Abdeckplattenfarbe entspricht der Frontfarbe	150	600	659	O G A 4 1 6 B C 1				



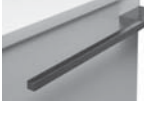





b - maxx - Typenliste

Tiefenangabe entspricht der Korpus-tiefe	Tiefe in mm	Breite in mm	Höhe in mm	Artikelnummer	Anschlag	Aufpreis Hochglanz Korpus	Aufpreis Chromkante Auszug	Aufpreis Glasreling
Glas - Ablageboarde								
 Glas - Ablageboard inkl. Metallhalter								
400 mm breit inkl. 2 Metallhalter	130	400	8	ABG 1 3 4 0 0 8				
600 mm breit inkl. 2 Metallhalter	130	600	8	ABG 1 3 6 0 0 8				
700 mm breit inkl. 2 Metallhalter	130	700	8	ABG 1 3 7 0 0 8				
1000 mm breit inkl. 3 Metallhalter	130	1000	8	ABG 1 3 1 0 0 8				
Regale								
 Funktionsregal Ecken auf Gehrung geschnitten senkrechte oder waagerechte Montage möglich Bitte Farbvariante angeben: Nr. 501 weiß matt lackiert Nr. 547 schwarz matt lackiert	150	300	160	RGL 1 1 3 0 0 1				
 Funktionsregal Ecken auf Gehrung geschnitten senkrechte oder waagerechte Montage möglich Bitte Farbvariante angeben: Nr. 501 weiß matt lackiert Nr. 547 schwarz matt lackiert	150	600	160	RGL 1 1 6 0 0 2				
 Funktionsregal Ecken auf Gehrung geschnitten senkrechte oder waagerechte Montage möglich Bitte Farbvariante angeben: Nr. 501 weiß matt lackiert Nr. 547 schwarz matt lackiert	150	900	160	RGL 1 1 9 0 0 3				







b - maxx - Typenliste

Tiefenangabe entspricht der Korпустiefe		Tiefe in mm	Breite in mm	Höhe in mm	Artikelnummer			Anschlag	Aufpreis Hoch- glanz Korpus	Aufpreis Chrom- kante Auszug	Aufpreis Glasre- ling
Zubehör											
	Handtuchhalter chrom einarmig schwenkbar zur Montage an der Wand oder am Korpus Korпустiefe und -höhe beachten!	420	30	46	P Z	1 1 4 7	1				
	Handtuchhalter schwarz matt einarmig schwenkbar zur Montage an der Wand oder am Korpus Korпустiefe und -höhe beachten!	420	30	46	P Z	1 1 4 7	2				
	Handtuchhalter einarmig ausziehbar chrom glänzend zur Montage an der Wand	330-567	44	44	P Z	1 1 3 7	1				
	Handtuchhalter zweiarmig ausziehbar chrom glänzend zur Montage an der Wand	322-562	87	47	P Z	1 1 3 7	2				
	Handtuchhalter chrom glänzend zur Montage am Korpus nach vorne geöffnet Korпустiefe und -höhe beachten!	390	60		P Z	1 1 2 4	1				
	Handtuchhalter chrom glänzend zweiarmig nach vorne geöffnet zur Montage am Waschtischunterschrank Korпустiefe und -höhe beachten!	390	110	30	P Z	1 1 2 8	1				
	Emotion-Beleuchtung Sensorschalter zum Dimmen und zur Farbwechselsteuerung für alle gekennzeichneten Schränke				P Z	1 0 2 0	1				
											

b - maxx - Typenliste

	Tiefe in mm	Breite in mm	Höhe in mm	Artikelnummer			Anschlag	Aufpreis Hoch- glanz Korpus	Aufpreis Chrom- kante Auszug	Aufpreis Glasre- ling
Tiefenangabe entspricht der Korpus-tiefe										
Zubehör										
		85	85	P Z	1	1	4	3		
Funkschalter inkl. Empfänger für LED-Beleuchtung zum Dimmen und zur Farbwechsel- steuerung Reichweite bis zu 5 Meter nicht für LED-Converter über 30 Watt geeignet										
				P Z	1	1	4	1		
Bewegungssensor für die LED-Beleuchtung am Waschtisch oder Waschtischunterschrank Leuchtdauer und Sensibilität einstellbar										
	45	80	64	P Z	1	1	5	1	E B	
USB-Steckdose 2 Steckplätze Anschluss 220 Volt mit Klemme mit Einbau in den Spiegelschrank bitte Position angeben ohne Einbau in den Spiegelschrank										
 	16	560	7	P Z	1	1	5	0	6	0
LED-Waschplatzbeleuchtung Emotion 2,4 Watt Energieeffizienzklasse: A 1 Schalterelement zur Montage unter dem Spiegelschrank LED-Emotionbeleuchtung optional möglich										
 	16	860	7	P Z	1	1	5	0	9	0
LED-Waschplatzbeleuchtung Emotion 4,0 Watt Energieeffizienzklasse: A 1 Schalterelement zur Montage unter dem Spiegelschrank LED-Emotionbeleuchtung optional möglich										
	10	560	10	P Z	1	0	6	3	6	0
LED-Waschplatzbeleuchtung 2,4 Watt Energieeffizienzklasse: A 1 Schalterelement zur Montage hinter dem Spiegelschrank keine Farbwechselsteuerung möglich										
	10	860	10	P Z	1	0	6	3	9	0
LED-Waschplatzbeleuchtung 3,9 Watt Energieeffizienzklasse: A 1 Schalterelement zur Montage hinter dem Spiegelschrank keine Farbwechselsteuerung möglich										

b . maxx - Typenliste

Tiefenangabe entspricht der Korpus-tiefe	Tiefe in mm	Breite in mm	Höhe in mm	Artikelnummer			Anschlag	Aufpreis Hochglanz Korpus	Aufpreis Chromkante Auszug	Aufpreis Glasreling
				P	Z					
Zubehör										
 Touch LED-Dimmer für die LED-Spiegelschränke und Aufsatzleuchten				P Z	1 0 5 7					
 Auszugseinteilung inkl. Befestigungsstange 4 Einteilungselemente - 750 mm Schrankbreite 5 Einteilungselemente - 1000 mm Schrankbreite nicht möglich bei der Variante 560 (Glasreling)				P Z	1 2 2 4 7 5					
 Stauraumboxen inkl. Befestigungsstange 2 Boxen für 750 mm Schrankbreite 2 Boxen für 1000 mm Schrankbreite nicht möglich bei der Variante 560 (Glasreling)				P Z	1 2 3 6 7 5					
 Stauraumbox ohne Befestigungsstange	150	246	150	P Z	1 2 3 6 E 1					
 Raumsparspar - Geruchsverschluss Ablauf aus Kunststoff, in weiß Nennweite: 40 mm				P Z	1 3 6 7					
 Raumsparspar - Geruchsverschluss Ablauf aus Kunststoff, in weiß Nennweite: 32 mm				P Z	1 4 2 3					

b - maxx - Planungsbeispiele

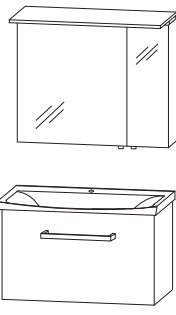
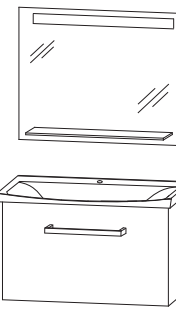
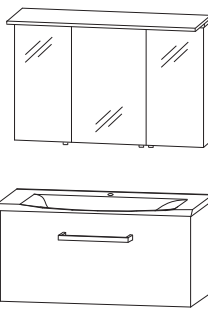
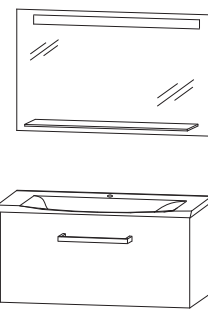
BME-0175-1			750 mm breit	
1	Spiegelschrank LED			S B C 4 L 7 5 0 1
1	Waschtischunterschrank			W U A 3 2 7 5 0 3
1	evermite Waschtisch, 750 mm mit LED-Beleuchtung			S W M 7 5 1 2 B 2
Summe				
Aufpreis Hochglanz Korpus Aufpreis Chromkante Auszug Aufpreis Glasreling Auszug				
BME-0175-2			750 mm breit	
1	Flächenspiegel			F S B 4 5 7 5 0 2
1	Waschtischunterschrank			W U A 3 2 7 5 0 3
1	evermite Waschtisch, 750 mm mit LED-Beleuchtung			S W M 7 5 1 2 B 2
Summe				
Aufpreis Hochglanz Korpus Aufpreis Chromkante Auszug Aufpreis Glasreling Auszug				
BME-0110-1			1000 mm breit	
1	Spiegelschrank LED			S B C 4 1 1 0 0 1
1	Waschtischunterschrank			W U A 3 2 1 0 0 3
1	evermite Waschtisch, 1000 mm mit LED-Beleuchtung			S W M 1 0 1 2 B 2
Summe				
Aufpreis Hochglanz Korpus Aufpreis Chromkante Auszug Aufpreis Glasreling Auszug				
BME-0110-2			1000 mm breit	
1	Flächenspiegel			F S B 4 5 1 0 0 2
1	Waschtischunterschrank			W U A 3 2 1 0 0 3
1	evermite Waschtisch, 1000 mm mit LED-Beleuchtung			S W M 1 0 1 2 B 2
Summe				
Aufpreis Hochglanz Korpus Aufpreis Chromkante Auszug Aufpreis Glasreling Auszug				

b - maxx - Planungsbeispiele

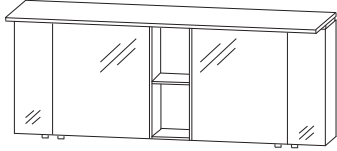
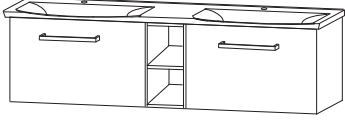
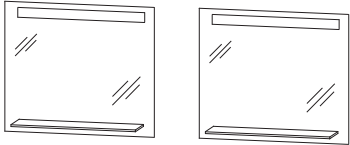
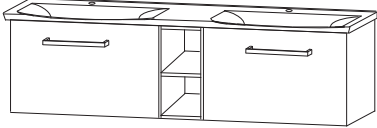
BME-0117-1				
1	Spiegelschrank LED	S B C 4 1 1 7 0 1		
1	Waschtischunterschrank	W U A 3 2 1 7 0 3		
1	evermite Waschtisch, 1700 mm mit LED-Beleuchtung	S W M 1 7 1 2 B 2		
			Summe	 <p>1700 mm breit</p>
			Aufpreis Hochglanz Korpus	
			Aufpreis Chromkante Auszug Aufpreis Glasreling Auszug	
BME-0117-2				
2	Flächenspiegel	F S B 4 5 7 5 0 2		
1	Waschtischunterschrank	W U A 3 2 1 7 0 3		
1	evermite Waschtisch, 1700 mm mit LED-Beleuchtung	S W M 1 7 1 2 B 2	 <p>1700 mm breit</p>	
				Summe
				Aufpreis Hochglanz Korpus Aufpreis Chromkante Auszug Aufpreis Glasreling Auszug

b - maxx - Maßskizzen

WMS / SWM 7512

WMS / SWM 1012

WMS / SWM 1712

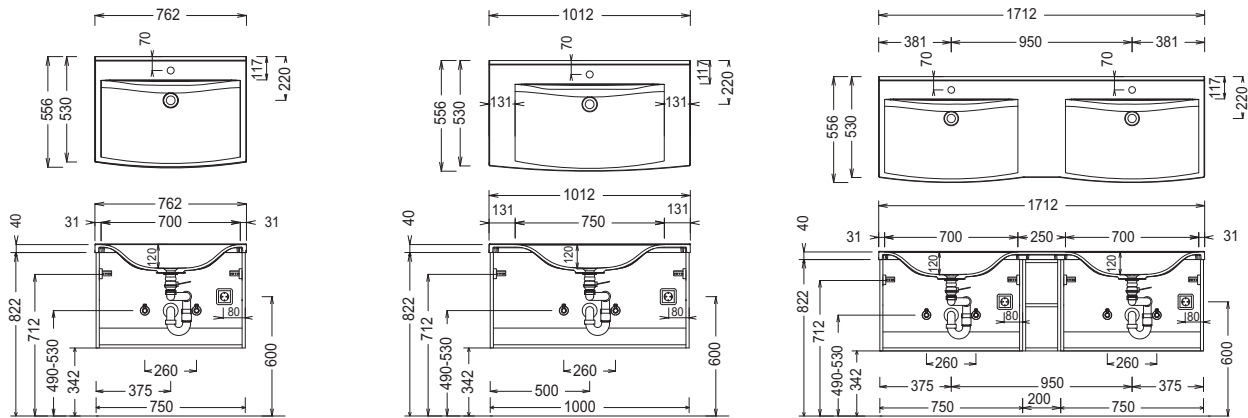

Elektroanschlüsse für Spiegelschränke

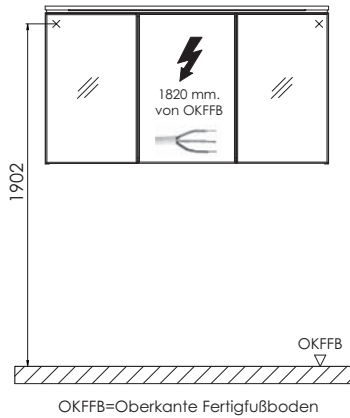

Evermite:

Die Temperatur des Gebrauchswassers darf 55° C nicht überschreiten. Haarfärbemittel müssen bei Kontakt mit der Oberfläche innerhalb weniger Sekunden entfernt werden, um Fleckenbildung zu vermeiden.

Toleranzen:

Die Maßtoleranzen (+/- 5mm) und Ebenheitstoleranzen (DIN 18202) unterliegen den üblichen materialspezifischen Toleranzen für Baustoffe, anlehnend an die DIN 18202.