



Frontdekore

F Foliierte Front



Nr. 793 Edelweiß matt



Nr. 777 Cosmos grey matt



Nr. 891 Quarzgrau matt



Nr. 722 Polarweiß hgl.

Korpusdekore

* Hochglanz Korpus gegen Aufpreis

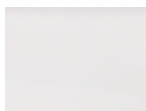

Nr. 111
Weiß matt



Nr. 177
Cosmos grey
matt



Nr. 191
Quarzgrau matt

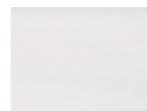

*Nr. 161
Weiß hgl.

Griffvarianten

Nr. 341 Griffprofil
in alu



Nr. 342 Griffprofil
in schwarz



Waschtischfarben

Keramik - Möbelwaschtische



„Villeroy&Boch Collaro“

Nr. 1 Weiß

Nr. 21 Weiß CeramicPlus



Technik

Türen mit integriertem Dämpfungssystem

Nr. 554
Premium-Technik mit Dämpfung

Nr. 555
Auszüge und Schubkästen mit Chromkante

Nr. 560
Auszüge mit Glasreling und Schubkästen
mit Chromkante
bei Waschtischunterschrank mit
b-collection-Label
bei Ergänzungsschränken ohne
b-collection-Label

Waschtischplatte + Abdeckplatte

Eiche massiv





Alle Angaben unverbindlich und freibleibend. Fehler, Irrtümer und Änderungen vorbehalten.

2021/2022 - ID

Bitte beachten Sie die Gewährleistungs-, Montage- und Pflegehinweise, sowie die Gütevereinbarungen zu Anfang des Verkaufshandbuchs.

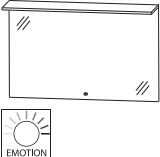
b · essence - Typenliste

| Tiefenangabe entspricht der Korpusstiefe | Tiefe in mm | Breite in mm | Höhe in mm | Artikelnummer | Anschlag |
|--|----------------|-----------------|---------------|--------------------------|----------|
| Flächenspiegel | | | | | |
|  <p>Flächenspiegel 1 LED-Flächenleuchte mit Sensor für Emotion-Beleuchtung 1 LED-Converter inkl. LED-Waschplatzbeleuchtung Dieses Produkt enthält eine Lichtquelle der Energieeffizienzklasse: F</p> <p>800 mm breit 23,3 Watt</p> <p>1000 mm breit 29,5 Watt</p> <p>1200 mm breit 35,7 Watt</p> <p>1600 mm breit 48,1 Watt</p> | 91 | 800 | 652 | F S B 4 1 8 0 0 1 | |
| | 91 | 1000 | 652 | F S B 4 1 1 0 0 1 | |
| | 91 | 1200 | 652 | F S B 4 1 1 2 0 1 | |
| | 91 | 1600 | 652 | F S B 4 1 1 6 0 1 | |
| Keramik - Aufsatzwaschtisch | | | | | |
|  <p>Keramik - Aufsatzwaschtisch Collaro Villeroy&Boch mit Hahnlochbohrung mit Überlauf</p> <p>Weiß</p> <p>Weiß Ceramic Plus*</p> | 440 | 550 | 90 | W T M 5 2 0 5 1 | |
| | 440 | 550 | 90 | W T M 5 2 0 5 2 1 | |
| Sets mit Plattenausschnitt für Waschtisch Collaro | | | | | |
|  <p>Bestehend aus: Waschtischplatte in Eiche massiv mit 1 Waschtischausschnitt mittig Ausschnittmaße B: 480 mm, T: 395 mm Waschtischunterschrank 800 mm 1 Metallschubkasten mit Einzugsdämpfung und Siphonausschnitt 1 Metallauszug mit Einzugsdämpfung</p> <p>ohne LED-Beleuchtung</p> <p>mit LED-Beleuchtung 1 beleuchtetes Griffprofil 7,2 Watt / Converter 15 Watt 1 Bewegungssensor Dieses Produkt enthält eine Lichtquelle der Energieeffizienzklasse: F</p> <p>Optionales Zubehör: Raumsparsiphon DN 40 Raumsparsiphon DN 32</p> | 495 | 812 | 480 | S E T B E 8 0 1 M | |
| | 495 | 812 | 480 | S E T B E 8 0 2 M | |
| | | | | P Z 1 3 6 7 | |
| | | | | P Z 1 4 2 3 | |

*Keramikwaschtische mit einer Spezialbeschichtung sind von der Lieferzeit ausgenommen!

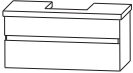
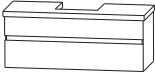

b · essence - Typenliste

| Tiefenangabe entspricht der Korpus-tiefe | Tiefe in mm | Breite in mm | Höhe in mm | Artikelnummer | Anschlag | | | | |
|---|----------------|-----------------|---------------|---------------|----------------------------|--|--|--|--|
| Sets mit Plattenausschnitt für Waschtisch Collaro | | | | | | | | | |
|  <p>Bestehend aus: Waschtischplatte in Eiche massiv mit 1 Waschtischausschnitt mittig Ausschnittmaße B: 480 mm, T: 395 mm Waschtischunterschrank 1000 mm 1 Metallschubkasten mit Einzugsdämpfung und Siphonausschnitt 1 Metallauszug mit Einzugsdämpfung</p> <p>ohne LED-Beleuchtung 495 1012 480 SETBE101M</p> <p>mit LED-Beleuchtung 495 1012 480 SETBE102M 1 beleuchtetes Griffprofil 9,1 Watt / Converter 15 Watt 1 Bewegungssensor Dieses Produkt enthält eine Lichtquelle der Energieeffizienzklasse: F</p> <p>Optionales Zubehör: Raumsparsiphon DN 40 Raumsparsiphon DN 32</p> | | | | | | | | | |
| | | | | | P Z 1 3 6 7 P Z 1 4 2 3 | | | | |
|  <p>Bestehend aus: Waschtischplatte in Eiche massiv mit 1 Waschtischausschnitt mittig Ausschnittmaße B: 480 mm, T: 395 mm Waschtischunterschrank 1200 mm 1 Metallschubkasten mit Einzugsdämpfung und Siphonausschnitt 1 Metallauszug mit Einzugsdämpfung</p> <p>ohne LED-Beleuchtung 495 1212 480 SETBE121M</p> <p>mit LED-Beleuchtung 495 1212 480 SETBE122M 1 beleuchtetes Griffprofil 11,0 Watt / Converter 15 Watt 1 Bewegungssensor Dieses Produkt enthält eine Lichtquelle der Energieeffizienzklasse: F</p> <p>Optionales Zubehör: Raumsparsiphon DN 40 Raumsparsiphon DN 32</p> | | | | | | | | | |
| | | | | | P Z 1 3 6 7 P Z 1 4 2 3 | | | | |

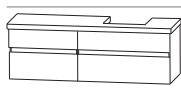
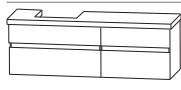
b · essence - Typenliste

| Tiefenangabe entspricht der Korpus-tiefe | Tiefe in mm | Breite in mm | Höhe in mm | Artikelnummer | Anschlag |
|--|-----------------------|-----------------|------------------|---------------|----------|
| <h2>Sets mit Plattenausschnitt für Waschtisch Collaro</h2> | | | | | |
|  | Bestehend aus: | | | | |
| Waschtischplatte in Eiche massiv mit 1 Waschtischausschnitt rechts Ausschnittmaße B: 480 mm, T: 395 mm Waschtischunterschrank 1000 mm 1 Metallschubkasten mit Einzugsdämpfung mit Siphonausschnitt 1 Metallauszug mit Einzugsdämpfung Unterschrank 600 mm 1 Metallschubkasten mit Einzugsdämpfung 1 Metallauszug mit Einzugsdämpfung | | | | | |
| ohne LED-Beleuchtung | | | | | |
| 495 | 1612 | 480 | SETBE161L | | |
| mit LED-Beleuchtung | | | | | |
| 495 | 1612 | 480 | SETBE162L | | |
| 2 beleuchtete Griffprofile 14,4 Watt / Converter 15 Watt 1 Bewegungssensor Dieses Produkt enthält eine Lichtquelle der Energieeffizienzklasse: F | | | | | |
| Optionales Zubehör: | | | | | |
| Raumsparsiphon DN 40 | | | | PZ | 1 3 6 7 |
| Raumsparsiphon DN 32 | | | | PZ | 1 4 2 3 |
|  | Bestehend aus: | | | | |
| Waschtischplatte in Eiche massiv mit 1 Waschtischausschnitt links Ausschnittmaße B: 480 mm, T: 395 mm Waschtischunterschrank 1000 mm 1 Metallschubkasten mit Einzugsdämpfung und Siphonausschnitt 1 Metallauszug mit Einzugsdämpfung Unterschrank 600 mm 1 Metallschubkasten mit Einzugsdämpfung 1 Metallauszug mit Einzugsdämpfung | | | | | |
| ohne LED-Beleuchtung | | | | | |
| 495 | 1612 | 480 | SETBE161R | | |
| mit LED-Beleuchtung | | | | | |
| 495 | 1612 | 480 | SETBE162R | | |
| 2 beleuchtete Griffprofile 14,4 Watt / Converter 15 Watt 1 Bewegungssensor Dieses Produkt enthält eine Lichtquelle der Energieeffizienzklasse: F | | | | | |
| Optionales Zubehör: | | | | | |
| Raumsparsiphon DN 40 | | | | PZ | 1 3 6 7 |
| Raumsparsiphon DN 32 | | | | PZ | 1 4 2 3 |

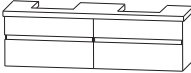
b · essence - Typenliste

| Tiefenangabe entspricht der Korpus-tiefe | Tiefe in mm | Breite in mm | Höhe in mm | Artikelnummer | Anschlag | | | | |
|--|----------------|-----------------|---------------|----------------------------|----------|--|--|--|--|
| <h3>Sets mit Plattenausschnitt für Waschtisch Collaro</h3> | | | | | | | | | |
|  <p>Bestehend aus: Waschtischplatte in Eiche massiv mit 2 Waschtischausschnitten links und rechts Ausschnittmaße je: B: 480 mm, T: 395 mm 2 Waschtischunterschranke (800 mm + 800 mm), je: 1 Metallschubkasten mit Einzugsdämpfung und Siphonausschnitt 1 Metallauszug mit Einzugsdämpfung</p> <p>ohne LED-Beleuchtung mit LED-Beleuchtung 2 beleuchtete Griffprofile 14,4 Watt / Converter 15 Watt 1 Bewegungssensor Dieses Produkt enthält eine Lichtquelle der Energieeffizienzklasse: F</p> <p>Optionales Zubehör: Raumsparsiphon DN 40 (2 Stk. bestellen) Raumsparsiphon DN 32 (2 Stk. bestellen)</p> | 495 | 1612 | 480 | SETBE161D | | | | | |
| | 495 | 1612 | 480 | SETBE162D | | | | | |
| | | | | P Z 1 3 6 7 P Z 1 4 2 3 | | | | | |
| <h3>Sets ohne Plattenausschnitt</h3> | | | | | | | | | |
|  <p>Bestehend aus: Waschtischplatte in Eiche massiv Waschtischunterschrank 800 mm 1 Metallschubkasten mit Einzugsdämpfung und Siphonausschnitt 1 Metallauszug mit Einzugsdämpfung</p> <p>ohne LED-Beleuchtung mit LED-Beleuchtung 1 beleuchtetes Griffprofil 7,2 Watt / Converter 15 Watt 1 Bewegungssensor Dieses Produkt enthält eine Lichtquelle der Energieeffizienzklasse: F</p> <p>Optionales Zubehör: Raumsparsiphon DN 40 Raumsparsiphon DN 32</p> | 495 | 812 | 480 | SETBE801O | | | | | |
| | 495 | 812 | 480 | SETBE802O | | | | | |
| | | | | P Z 1 3 6 7 P Z 1 4 2 3 | | | | | |

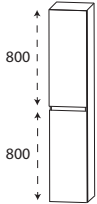
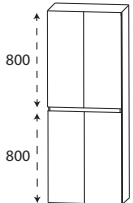

b · essence - Typenliste

| Tiefenangabe entspricht der Korpus-tiefe | Tiefe in mm | Breite in mm | Höhe in mm | Artikelnummer | Anschlag | | | | |
|--|----------------|-----------------|---------------|----------------------------|----------|--|--|--|--|
| Sets ohne Plattenausschnitt | | | | | | | | | |
|  <p>Bestehend aus: Waschtischplatte in Eiche massiv 2 Waschtischunterschranke (800 mm + 800 mm), je: 1 Metallschubkasten mit Einzugsdämpfung und Siphonausschnitt 1 Metallauszug mit Einzugsdämpfung</p> <p>ohne LED-Beleuchtung 495</p> <p>mit LED-Beleuchtung 495</p> <p>2 beleuchtete Griffprofile 14,4 Watt / Converter 15 Watt 1 Bewegungssensor Dieses Produkt enthält eine Lichtquelle der Energieeffizienzklasse: F</p> <p>Optionales Zubehör: Raumsparsiphon DN 40 (2 Stk. bestellen) Raumsparsiphon DN 32 (2 Stk. bestellen)</p> | 495 | 1612 | 480 | SETBE1630 | | | | | |
| | 495 | 1612 | 480 | SETBE1640 | | | | | |
| | | | | P Z 1 3 6 7 P Z 1 4 2 3 | | | | | |
| Hochschranke | | | | | | | | | |
|  <p>Hochschrank 2 Türen 2 Glasfachböden (o.) 2 Glasfachböden (u.)</p> | 300 | 300 | 1630 | HNA0330GL | L/R | | | | |
|  <p>Hochschrank 4 Türen 2 Glasfachböden (o.) 2 Glasfachböden (u.)</p> | 300 | 600 | 1630 | HNA0360GL | | | | | |

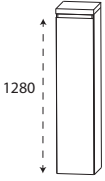
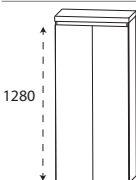
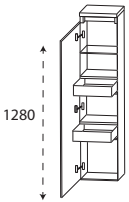
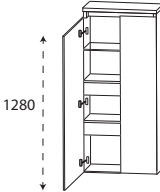
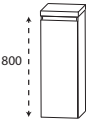
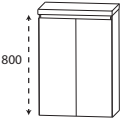



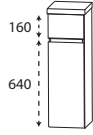
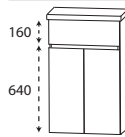
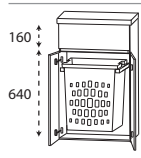

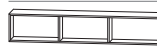
b · essence - Typenliste

| Tiefenangabe entspricht der Korpus-tiefe | | Tiefe in mm | Breite in mm | Höhe in mm | Artikelnummer | Anschlag | | | | |
|--|--|----------------|-----------------|---------------|-----------------------|----------|--|--|--|--|
| Mittelschränke | | | | | | | | | | |
|  | <p>Mittelschrank 1 Tür 4 Glasfachböden 1 Abdeckplatte 325 mm tief in Eiche massiv</p> | 300 | 300 | 1350 | MNA 8 1 3 C GM | L/R | | | | |
|  | <p>Mittelschrank 2 Türen 4 Glasfachböden 1 Abdeckplatte 325 mm tief in Eiche massiv</p> | 300 | 600 | 1350 | MNA 8 1 6 C GM | | | | | |
|  | <p>Mittelschrank mit Innenschubkästen 1 Tür 1 Glasfachboden 2 Metall-Innenschubkästen mit Einzugsdämpfung 1 Abdeckplatte 325 mm tief in Eiche massiv</p> | 300 | 300 | 1350 | MNA 8 4 3 C GM | L/R | | | | |
|  | <p>Mittelschrank mit Innenschubkästen 2 Türen 1 durchgängiger Glasfachboden 2 durchgängige Metall-Innenschubkästen mit Einzugsdämpfung 1 Abdeckplatte 325 mm tief in Eiche massiv</p> | 300 | 600 | 1350 | MNA 8 4 6 C GM | | | | | |
| Highboards | | | | | | | | | | |
|  | <p>Highboard 1 Tür 2 Glasfachböden 1 Abdeckplatte 325 mm tief in Eiche massiv</p> | 300 | 300 | 870 | HBA 5 1 3 C GM | L/R | | | | |
|  | <p>Highboard 2 Türen 2 Glasfachböden 1 Abdeckplatte 325 mm tief in Eiche massiv</p> | 300 | 600 | 870 | HBA 5 1 6 C GM | | | | | |







b · essence - Typenliste

| Tiefenangabe entspricht der Korpus-tiefe | | Tiefe in mm | Breite in mm | Höhe in mm | Artikelnummer | Anschlag | | | | |
|---|--|----------------|-----------------|---------------|------------------|----------|--|--|--|--|
| Highboards | | | | | | | | | | |
|  | Highboard 1 Metallauszug mit Einzugsdämpfung 1 Tür 1 Glasfachboden 1 Abdeckplatte 325 mm tief in Eiche massiv | 300 | 300 | 870 | HBA553CGM | L/R | | | | |
|  | Highboard 1 Metallauszug mit Einzugsdämpfung 2 Türen 1 Glasfachboden 1 Abdeckplatte 325 mm tief in Eiche massiv | 300 | 600 | 870 | HBA556CGM | | | | | |
|  | Highboard 1 Metallauszug mit Einzugsdämpfung 2 Türen 1 Wäscheauszug mit Kunststoffkorb Volumen Wäscheauszug: 40 Liter 1 Abdeckplatte 325 mm tief in Eiche massiv | 300 | 600 | 870 | HBA556CWM | | | | | |
| Regale | | | | | | | | | | |
|  | Funktionsregal Ecken auf Gehrung geschnitten senkrechte oder waagerechte Montage möglich Bitte Farbvariante angeben: Nr. 501 weiß matt lackiert Nr. 547 schwarz matt lackiert | 150 | 300 | 160 | RGL113001 | | | | | |
|  | Funktionsregal Ecken auf Gehrung geschnitten senkrechte oder waagerechte Montage möglich Bitte Farbvariante angeben: Nr. 501 weiß matt lackiert Nr. 547 schwarz matt lackiert | 150 | 600 | 160 | RGL116002 | | | | | |
|  | Funktionsregal Ecken auf Gehrung geschnitten senkrechte oder waagerechte Montage möglich Bitte Farbvariante angeben: Nr. 501 weiß matt lackiert Nr. 547 schwarz matt lackiert | 150 | 900 | 160 | RGL119003 | | | | | |

b · essence - Typenliste

| Tiefenangabe entspricht der Korpustiefe | Tiefe in mm | Breite in mm | Höhe in mm | Artikelnummer | Anschlag | | | | |
|--|--|-----------------|---------------|------------------------|----------|--|--|--|--|
| Glas - Ablageboarde | | | | | | | | | |
|  | Glas - Ablageboard inkl. Metallhalter | | | | | | | | |
| | 130 | 600 | 8 | ABG 1 3 6 0 0 8 | | | | | |
| | 600 mm breit inkl. 2 Metallhalter | | | | | | | | |
| | 130 | 800 | 8 | ABG 1 3 8 0 0 8 | | | | | |
| | 800 mm breit inkl. 2 Metallhalter | | | | | | | | |
| | 130 | 1000 | 8 | ABG 1 3 1 0 0 8 | | | | | |
| | 1000 mm breit inkl. 3 Metallhalter | | | | | | | | |
| | 130 | 1200 | 8 | ABG 1 3 1 2 0 8 | | | | | |
| | 1200 mm breit inkl. 3 Metallhalter | | | | | | | | |
| Zubehör | | | | | | | | | |
|  | 420 | 30 | 46 | P Z 1 1 4 7 1 | | | | | |
| | Handtuchhalter chrom einarmig schwenkbar zur Montage an der Wand oder am Korpus Korpustiefe und -höhe beachten! | | | | | | | | |
|  | 420 | 30 | 46 | P Z 1 1 4 7 2 | | | | | |
| | Handtuchhalter schwarz matt einarmig schwenkbar zur Montage an der Wand oder am Korpus Korpustiefe und -höhe beachten! | | | | | | | | |
|  | 330-567 | 44 | 44 | P Z 1 1 3 7 1 | | | | | |
| | Handtuchhalter einarmig ausziehbar chrom glänzend zur Montage an der Wand | | | | | | | | |
|  | 322-562 | 87 | 47 | P Z 1 1 3 7 2 | | | | | |
| | Handtuchhalter zweiarmig ausziehbar chrom glänzend zur Montage an der Wand | | | | | | | | |
|  | 390 | 55 | 30 | P Z 1 1 2 8 1 1 | | | | | |
| | Handtuchhalter chrom glänzend einarmig nach vorne geöffnet zur Montage am Waschtischunterschrank Korpustiefe und -höhe beachten! | | | | | | | | |

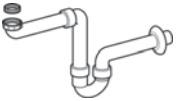
b · essence - Typenliste

| Tiefenangabe entspricht der Korpus-tiefe | | Tiefe in mm | Breite in mm | Höhe in mm | Artikelnummer | | | Anschlag | | | | |
|---|--|----------------|-----------------|---------------|---------------|---|---|----------|---|---|---|--|
| Zubehör | | | | | | | | | | | | |
|  | Handtuchhalter chrom glänzend zweiarmig nach vorne geöffnet zur Montage am Waschtischunterschrank Korpus-tiefe und -höhe beachten! | 390 | 110 | 30 | P Z | 1 | 1 | 2 | 8 | 1 | | |
|  | Auszugseinteilung inkl. Befestigungsstange nicht möglich bei der Variante 560 (Glasreling) 4 Einteilungselemente - 600 mm Schrankbreite 4 Einteilungselemente - 800 mm Schrankbreite 5 Einteilungselemente - 1000 mm Schrankbreite 6 Einteilungselemente - 1200 mm Schrankbreite | | | | P Z | 1 | 2 | 2 | 4 | 6 | 1 | |
| | | | | | P Z | 1 | 2 | 2 | 4 | 8 | 0 | |
| | | | | | P Z | 1 | 2 | 2 | 4 | 1 | 0 | |
| | | | | | P Z | 1 | 2 | 2 | 4 | 1 | 2 | |
|  | Stauraumboxen inkl. Befestigungsstange nicht möglich bei der Variante 560 (Glasreling) 2 Boxen für 600 mm Schrankbreite 2 Boxen für 800 mm Schrankbreite 2 Boxen für 1000 mm Schrankbreite 2 Boxen für 1200 mm Schrankbreite | | | | P Z | 1 | 2 | 3 | 6 | 6 | 0 | |
| | | | | | P Z | 1 | 2 | 3 | 6 | 8 | 0 | |
| | | | | | P Z | 1 | 2 | 3 | 6 | 1 | 0 | |
| | | | | | P Z | 1 | 2 | 3 | 6 | 1 | 2 | |
|  | Stauraumbox ohne Befestigungsstange | 150 | 246 | 150 | P Z | 1 | 2 | 3 | 6 | E | 1 | |
|  | Raumsparspar - Geruchsverschluss Ablauf aus Kunststoff, in weiß Nennweite: 40 mm | | | | P Z | 1 | 3 | 6 | 7 | | | |
|  | Raumsparspar - Geruchsverschluss Ablauf aus Kunststoff, in weiß Nennweite: 32 mm | | | | P Z | 1 | 4 | 2 | 3 | | | |

b · essence - Planungsbeispiele

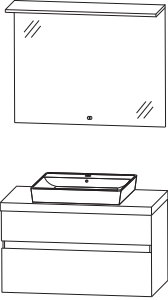
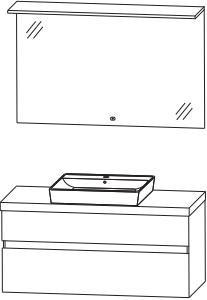
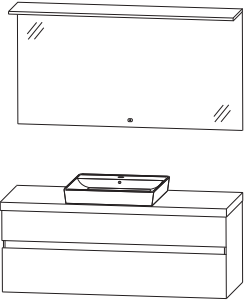
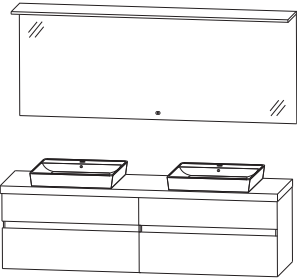
| | | | |
|-------------------|---------------------------------|--|-------------------|
| BEK-0180-1 | |  <p style="text-align: right;">812 mm breit</p> | |
| 1 | Flächenspiegel | | F S B 4 1 8 0 0 1 |
| 1 | Keramik Waschtisch, weiß | | W T M 5 2 0 5 1 |
| 1 | Waschtischplatte & Unterschrank | | S E T B E 8 0 1 M |
| BEK-0110-1 | |  <p style="text-align: right;">1012 mm breit</p> | |
| 1 | Flächenspiegel | | F S B 4 1 1 0 0 1 |
| 1 | Keramik Waschtisch, weiß | | W T M 5 2 0 5 1 |
| 1 | Waschtischplatte & Unterschrank | | S E T B E 1 0 1 M |
| BEK-0112-1 | |  <p style="text-align: right;">1212 mm breit</p> | |
| 1 | Flächenspiegel | | F S B 4 1 1 2 0 1 |
| 1 | Keramik Waschtisch, weiß | | W T M 5 2 0 5 1 |
| 1 | Waschtischplatte & Unterschrank | | S E T B E 1 2 1 M |
| BEK-0116-1 | |  <p style="text-align: right;">1612 mm breit</p> | |
| 1 | Flächenspiegel | | F S B 4 1 1 6 0 1 |
| 2 | Keramik Waschtisch, weiß | | W T M 5 2 0 5 1 |
| 1 | Waschtischplatte & Unterschrank | | S E T B E 1 6 1 D |

b · essence - Maßskizzen

SET BE80 + WTM 5205

SET BE10 + WTM 5205

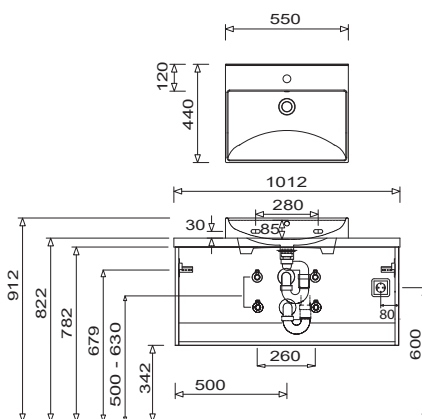
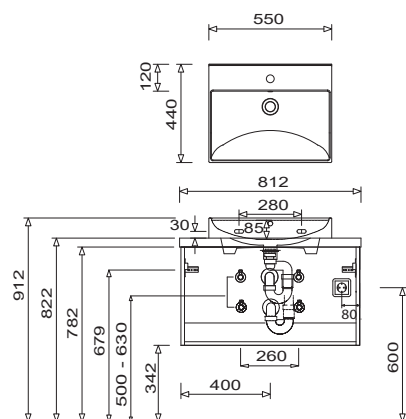

SET BE12 + WTM 5205

SET BE16 + 2 x WTM 5205

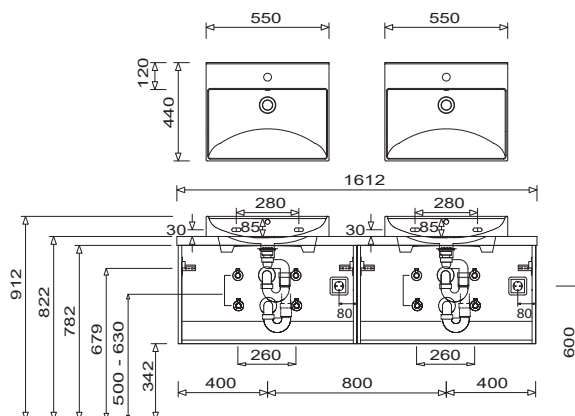
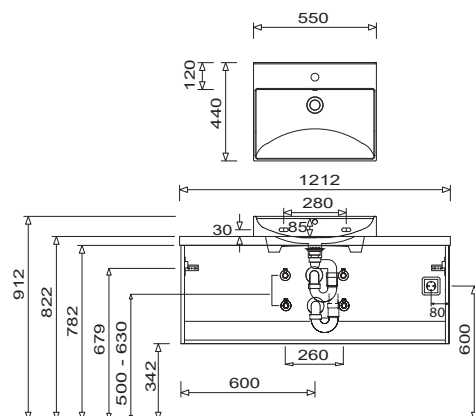

Bei Waschtischanlagen mit Befestigungsschrauben müssen die Maße zum Bohren vor Ort, nach dem Auflegen des Waschtisches auf den Unterschrank, angezeichnet werden. Die Befestigungsschrauben müssen verschraubt werden.

Toleranzen:

Die Maßtoleranzen (+/- 5mm) und Ebenheitstoleranzen (DIN 18202) unterliegen den üblichen materialspezifischen Toleranzen für Baustoffe, anlehnd an die DIN 18202.