



## Frontdekore



Nr. 793 Edelweiß matt



Nr. 777 Cosmos grey matt



Nr. 891 Quarzgrau matt



Nr. 722 Polarweiß hgl.

## Korpusdekore

\* Hochglanz Korpus gegen Aufpreis

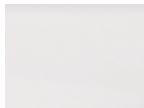

Nr. 111  
Weiß matt



Nr. 177  
Cosmos grey  
matt



Nr. 191  
Quarzgrau matt

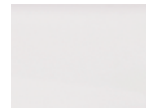

\*Nr. 161  
Weiß hgl.

## Griffvarianten

Nr. 341 Griffprofil  
in alu



Nr. 342 Griffprofil  
in schwarz



## Waschtischfarben

Keramik - Möbelwaschtische



„Villeroy&Boch Collaro“

Nr. 1 Weiß

Nr. 21 Weiß CeramicPlus



## Technik

Türen mit integriertem Dämpfungssystem

Nr. 554  
Premium-Technik mit Dämpfung

Nr. 555  
Auszüge und Schubkästen mit Chromkante

Nr. 560  
Auszüge mit Glasreling und Schubkästen  
mit Chromkante  
bei Waschtischunterschrank mit  
b-collection-Label  
bei Ergänzungsschränken ohne  
b-collection-Label

## Waschtischplatte + Abdeckplatte

Eiche massiv





Alle Angaben unverbindlich und freibleibend. Fehler, Irrtümer und Änderungen vorbehalten.

2020/2021

Bitte beachten Sie die Gewährleistungs-, Montage- und Pflegehinweise, sowie die Gütevereinbarungen zu Anfang des Verkaufshandbuchs.

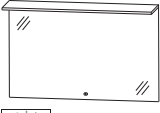
## b - essence - Typenliste

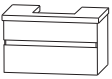
Tiefenangabe entspricht der Korpusstärke	Tiefe in mm	Breite in mm	Höhe in mm	Artikelnummer	Anschlag	Aufpreis Hoch- glanz Korpus	Aufpreis Chrom- kante Auszug	Aufpreis Glasre- ling
<b>Flächenspiegel</b>								
  <p><b>Flächenspiegel</b> 1 LED-Flächenleuchte mit Sensor für Emotion-Beleuchtung 1 LED-Converter inkl. LED-Waschplatzbeleuchtung Energieeffizienzklasse: A</p>								
	<b>800 mm breit</b> 23,3 Watt	91	800	652	<b>F S B 4 1 8 0 0 1</b>			
	<b>1000 mm breit</b> 29,5 Watt	91	1000	652	<b>F S B 4 1 1 0 0 1</b>			
	<b>1200 mm breit</b> 35,7 Watt	91	1200	652	<b>F S B 4 1 1 2 0 1</b>			
	<b>1600 mm breit</b> 48,1 Watt	91	1600	652	<b>F S B 4 1 1 6 0 1</b>			
<b>Keramik - Aufsatzwaschtisch</b>								
 <p><b>Keramik - Aufsatzwaschtisch Collaro</b> Villeroy&amp;Boch mit Hahnlochbohrung mit Überlauf</p>								
	<b>Weiß</b>	440	550	90	<b>W T M 5 2 0 5 1</b>			
	<b>Weiß Ceramic Plus</b>	440	550	90	<b>W T M 5 2 0 5 2 1</b>			
<b>Sets mit Plattenausschnitt für Waschtisch Collaro</b>								
 <p><b>Bestehend aus:</b> Waschtischplatte in Eiche massiv mit 1 Waschtischausschnitt mittig Ausschnittmaße B: 480 mm, T: 395 mm Waschtischunterschrank 800 mm 1 Metallschubkasten mit Einzugsdämpfung und Siphonausschnitt 1 Metallauszug mit Einzugsdämpfung</p>								
	<b>ohne LED-Beleuchtung</b>	495	812	480	<b>S E T B E 8 0 1 M</b>			
	<b>mit LED-Beleuchtung</b>	495	812	480	<b>S E T B E 8 0 2 M</b>			
	1 beleuchtetes Griffprofil 7,2 Watt / Converter 15 Watt 1 Bewegungssensor							
	Optionales Zubehör: Raumsparsiphon DN 40 Raumsparsiphon DN 32				P Z 1 3 6 7 P Z 1 4 2 3			

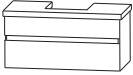
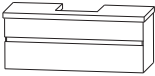
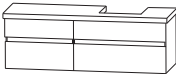

## b - essence - Typenliste

Tiefenangabe entspricht der Korpusstärke	Tiefe in mm	Breite in mm	Höhe in mm	Artikelnummer	Anschlag	Aufpreis Hoch- glanz Korpus	Aufpreis Chrom- kante Auszug	Aufpreis Glasre- ling
<h3>Sets mit Plattenausschnitt für Waschtisch Collaro</h3>								
 <p><b>Bestehend aus:</b> Waschtischplatte in Eiche massiv mit 1 Waschtischausschnitt mittig Ausschnittmaße B: 480 mm, T: 395 mm Waschtischunterschrank 1000 mm 1 Metallschubkasten mit Einzugsdämpfung und Siphonausschnitt 1 Metallauszug mit Einzugsdämpfung</p> <p><b>ohne LED-Beleuchtung</b> <b>mit LED-Beleuchtung</b> 1 beleuchtetes Griffprofil 9,1 Watt / Converter 15 Watt 1 Bewegungssensor</p> <p>Optionales Zubehör: Raumsparsiphon DN 40 Raumsparsiphon DN 32</p>	495	1012	480	<b>SETBE101M</b>				
	495	1012	480	<b>SETBE102M</b>				
 <p><b>Bestehend aus:</b> Waschtischplatte in Eiche massiv mit 1 Waschtischausschnitt mittig Ausschnittmaße B: 480 mm, T: 395 mm Waschtischunterschrank 1200 mm 1 Metallschubkasten mit Einzugsdämpfung und Siphonausschnitt 1 Metallauszug mit Einzugsdämpfung</p> <p><b>ohne LED-Beleuchtung</b> <b>mit LED-Beleuchtung</b> 1 beleuchtetes Griffprofil 11,0 Watt / Converter 15 Watt 1 Bewegungssensor</p> <p>Optionales Zubehör: Raumsparsiphon DN 40 Raumsparsiphon DN 32</p>	495	1212	480	<b>SETBE121M</b>				
	495	1212	480	<b>SETBE122M</b>				
 <p><b>Bestehend aus:</b> Waschtischplatte in Eiche massiv mit 1 Waschtischausschnitt rechts Ausschnittmaße B: 480 mm, T: 395 mm Waschtischunterschrank 1000 mm 1 Metallschubkasten mit Einzugsdämpfung mit Siphonausschnitt 1 Metallauszug mit Einzugsdämpfung Unterschrank 600 mm 1 Metallschubkasten mit Einzugsdämpfung 1 Metallauszug mit Einzugsdämpfung</p> <p><b>ohne LED-Beleuchtung</b> <b>mit LED-Beleuchtung</b> 2 beleuchtete Griffprofile 14,4 Watt / Converter 15 Watt 1 Bewegungssensor</p> <p>Optionales Zubehör: Raumsparsiphon DN 40 Raumsparsiphon DN 32</p>	495	1612	480	<b>SETBE161L</b>				
	495	1612	480	<b>SETBE162L</b>				
				P Z 1 3 6 7 P Z 1 4 2 3				
				P Z 1 3 6 7 P Z 1 4 2 3				
				P Z 1 3 6 7 P Z 1 4 2 3				

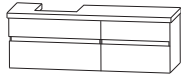
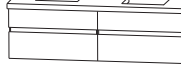

## b - essence - Typenliste

Tiefenangabe entspricht der Korpus-tiefe	Tiefe in mm	Breite in mm	Höhe in mm	Artikelnummer	Anschlag	Aufpreis Hochglanz Korpus	Aufpreis Chromkante Auszug	Aufpreis Glasreling
<h3>Sets mit Plattenausschnitt für Waschtisch Collaro</h3>								
 <p><b>Bestehend aus:</b>            Waschtischplatte in Eiche massiv mit 1 Waschtischausschnitt links            Ausschnittmaße B: 480 mm, T: 395 mm            Waschtischunterschrank 1000 mm            1 Metallschubkasten mit Einzugsdämpfung und Siphonausschnitt            1 Metallauszug mit Einzugsdämpfung            Unterschrank 600 mm            1 Metallschubkasten mit Einzugsdämpfung            1 Metallauszug mit Einzugsdämpfung</p> <p><b>ohne LED-Beleuchtung</b>            495</p> <p><b>mit LED-Beleuchtung</b>            495            2 beleuchtete Griffprofile            14,4 Watt / Converter 15 Watt            1 Bewegungssensor</p> <p>Optionales Zubehör:            Raumparsiphon DN 40            Raumparsiphon DN 32</p>	495 495	1612 1612	480 480	<b>SET BE 1 6 1 R</b> <b>SET BE 1 6 2 R</b>  P Z 1 3 6 7 P Z 1 4 2 3				
 <p><b>Bestehend aus:</b>            Waschtischplatte in Eiche massiv mit 2 Waschtischausschnitten links und rechts            Ausschnittmaße je B: 480 mm, T: 395 mm            2 Waschtischunterschränke (800 mm + 800 mm), je:            1 Metallschubkasten mit Einzugsdämpfung und Siphonausschnitt            1 Metallauszug mit Einzugsdämpfung</p> <p><b>ohne LED-Beleuchtung</b>            495</p> <p><b>mit LED-Beleuchtung</b>            495            2 beleuchtete Griffprofile            14,4 Watt / Converter 15 Watt            1 Bewegungssensor</p> <p>Optionales Zubehör:            Raumparsiphon DN 40 (2 Stück bestellen)            Raumparsiphon DN 32 (2 Stück bestellen)</p>	495 495	1612 1612	480 480	<b>SET BE 1 6 1 D</b> <b>SET BE 1 6 2 D</b>  P Z 1 3 6 7 P Z 1 4 2 3				

## b - essence - Typenliste

Tiefenangabe entspricht der Korpus-tiefe	Tiefe in mm	Breite in mm	Höhe in mm	Artikelnummer	Anschlag	Aufpreis Hochglanz Korpus	Aufpreis Chromkante Auszug	Aufpreis Glasreling
<b>Sets ohne Plattenausschnitt</b>								
 <p><b>Bestehend aus:</b> Waschtischplatte in Eiche massiv Waschtischunterschrank 800 mm 1 Metallschubkasten mit Einzugsdämpfung und Siphonausschnitt 1 Metallauszug mit Einzugsdämpfung</p> <p><b>ohne LED-Beleuchtung</b> <b>mit LED-Beleuchtung</b> 1 beleuchtetes Griffprofil 7,2 Watt / Converter 15 Watt 1 Bewegungssensor</p> <p>Optionales Zubehör: Raumsparsiphon DN 40 Raumsparsiphon DN 32</p>	495	812	480	<b>SETBE8010</b>				
	495	812	480	<b>SETBE8020</b>				
 <p><b>Bestehend aus:</b> Waschtischplatte in Eiche massiv Waschtischunterschrank 1000 mm 1 Metallschubkasten mit Einzugsdämpfung und Siphonausschnitt 1 Metallauszug mit Einzugsdämpfung</p> <p><b>ohne LED-Beleuchtung</b> <b>mit LED-Beleuchtung</b> 1 beleuchtetes Griffprofil 9,1 Watt / Converter 15 Watt 1 Bewegungssensor</p> <p>Optionales Zubehör: Raumsparsiphon DN 40 Raumsparsiphon DN 32</p>	495	1012	480	<b>SETBE1010</b>				
	495	1012	480	<b>SETBE1020</b>				
 <p><b>Bestehend aus:</b> Waschtischplatte in Eiche massiv Waschtischunterschrank 1200 mm 1 Metallschubkasten mit Einzugsdämpfung und Siphonausschnitt 1 Metallauszug mit Einzugsdämpfung</p> <p><b>ohne LED-Beleuchtung</b> <b>mit LED-Beleuchtung</b> 1 beleuchtetes Griffprofil 11,0 Watt / Converter 15 Watt 1 Bewegungssensor</p> <p>Optionales Zubehör: Raumsparsiphon DN 40 Raumsparsiphon DN 32</p>	495	1212	480	<b>SETBE1210</b>				
	495	1212	480	<b>SETBE1220</b>				
				P Z 1 3 6 7 P Z 1 4 2 3				
				P Z 1 3 6 7 P Z 1 4 2 3				
				P Z 1 3 6 7 P Z 1 4 2 3				



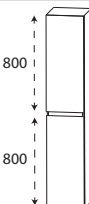

## b - essence - Typenliste

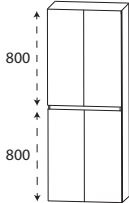
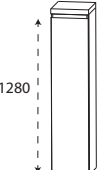
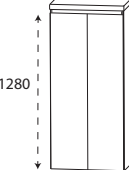
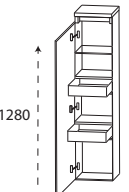
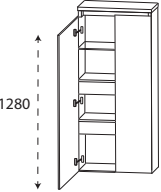
	Tiefe in mm	Breite in mm	Höhe in mm	Artikelnummer	Anschlag	Aufpreis Hoch- glanz Korpus	Aufpreis Chrom- kante Auszug	Aufpreis Glasre- ling
Tiefenangabe entspricht der Korpus-tiefe								
<b>Sets ohne Plattenausschnitt</b>								
 Unterschränke tauschbar	<b>Bestehend aus:</b> Waschtischplatte in Eiche massiv Waschtischunterschrank 1000 mm 1 Metallschubkasten mit Einzugsdämpfung mit Siphonausschnitt 1 Metallauszug mit Einzugsdämpfung Unterschrank 600 mm 1 Metallschubkasten mit Einzugsdämpfung 1 Metallauszug mit Einzugsdämpfung							
	495	1612	480	<b>SET BE 1 6 1 0</b>				
	495	1612	480	<b>SET BE 1 6 2 0</b>				
				Optionales Zubehör: Raumsparsiphon DN 40 Raumsparsiphon DN 32	P Z 1 3 6 7 P Z 1 4 2 3			
	<b>Bestehend aus:</b> Waschtischplatte in Eiche massiv 2 Waschtischunterschränke (800 mm + 800 mm), je: 1 Metallschubkasten mit Einzugsdämpfung und Siphonausschnitt 1 Metallauszug mit Einzugsdämpfung							
	495	1612	480	<b>SET BE 1 6 3 0</b>				
	495	1612	480	<b>SET BE 1 6 4 0</b>				
				Optionales Zubehör: Raumsparsiphon DN 40 (2 Stück bestellen) Raumsparsiphon DN 32 (2 Stück bestellen)	P Z 1 3 6 7 P Z 1 4 2 3			
<b>Hochschränke</b>								
	<b>Hochschrank</b> 2 Türen 2 Glasfachböden (o.) 2 Glasfachböden (u.)							
	300	300	1630	<b>H N A 0 3 3 0 G L</b>	L/R			

## b - essence - Typenliste

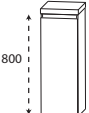
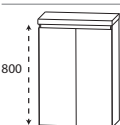

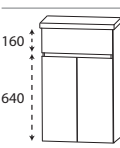
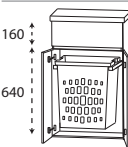

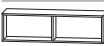
Tiefenangabe entspricht der Korpus-tiefe		Tiefe in mm	Breite in mm	Höhe in mm	Artikelnummer	Anschlag	Aufpreis Hoch- glanz Korpus	Aufpreis Chrom- kante Auszug	Aufpreis Glasre- ling
<b>Hochschränke</b>									
	<p><b>Hochschrank</b> 4 Türen 2 Glasfachböden (o.) 2 Glasfachböden (u.)</p>	300	600	1630	<b>H N A 0 3 6 0 G L</b>				
<b>Mittelschränke</b>									
	<p><b>Mittelschrank</b> 1 Tür 4 Glasfachböden 1 Abdeckplatte 325 mm tief in Eiche massiv</p>	300	302	1350	<b>M N A 8 1 3 C G M</b>	L/R			
	<p><b>Mittelschrank</b> 2 Türen 4 Glasfachböden 1 Abdeckplatte 325 mm tief in Eiche massiv</p>	300	602	1350	<b>M N A 8 1 6 C G M</b>				
	<p><b>Mittelschrank mit Innenschubkästen</b> 1 Tür 1 Glasfachboden 2 Metall-Innenschubkästen mit Einzugsdämpfung 1 Abdeckplatte 325 mm tief in Eiche massiv</p>	300	302	1350	<b>M N A 8 4 3 C G M</b>	L/R			
	<p><b>Mittelschrank mit Innenschubkästen</b> 2 Türen 1 durchgängiger Glasfachboden 2 durchgängige Metall-Innenschubkästen mit Einzugsdämpfung 1 Abdeckplatte 325 mm tief in Eiche massiv</p>	300	602	1350	<b>M N A 8 4 6 C G M</b>				

## b - essence - Typenliste







Tiefenangabe entspricht der Korpus-tiefe		Tiefe in mm	Breite in mm	Höhe in mm	Artikelnummer	Anschlag	Aufpreis Hoch- glanz Korpus	Aufpreis Chrom- kante Auszug	Aufpreis Glasre- ling
<b>Highboards</b>									
	<b>Highboard</b> 1 Tür 2 Glasfachböden 1 Abdeckplatte 325 mm tief in Eiche massiv	300	302	870	<b>H B A 5 1 3 C G M</b>	L/R			
	<b>Highboard</b> 2 Türen 2 Glasfachböden 1 Abdeckplatte 325 mm tief in Eiche massiv	300	602	870	<b>H B A 5 1 6 C G M</b>				
	<b>Highboard</b> 1 Metallauszug mit Einzugsdämpfung 1 Tür 1 Glasfachboden 1 Abdeckplatte 325 mm tief in Eiche massiv	300	302	870	<b>H B A 5 5 3 C G M</b>	L/R			
	<b>Highboard</b> 1 Metallauszug mit Einzugsdämpfung 2 Türen 1 Glasfachboden 1 Abdeckplatte 325 mm tief in Eiche massiv	300	602	870	<b>H B A 5 5 6 C G M</b>				
	<b>Highboard</b> 1 Metallauszug mit Einzugsdämpfung 2 Türen 1 Wäscheauszug mit Kunststoffkorb Volumen Wäscheauszug: 40 Liter 1 Abdeckplatte 325 mm tief in Eiche massiv	300	602	870	<b>H B A 5 5 6 C W M</b>				
<b>Regale</b>									
	<b>Funktionsregal</b> Ecken auf Gehrung geschnitten senkrechte oder waagerechte Montage möglich  Bitte Farbvariante angeben: Nr. 501 weiß matt lackiert Nr. 547 schwarz matt lackiert	150	300	160	<b>R G L 1 1 3 0 0 1</b>				
	<b>Funktionsregal</b> Ecken auf Gehrung geschnitten senkrechte oder waagerechte Montage möglich  Bitte Farbvariante angeben: Nr. 501 weiß matt lackiert Nr. 547 schwarz matt lackiert	150	600	160	<b>R G L 1 1 6 0 0 2</b>				

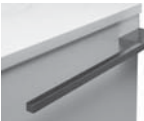

## b - essence - Typenliste

Tiefenangabe entspricht der Korpus-tiefe		Tiefe in mm	Breite in mm	Höhe in mm	Artikelnummer	Anschlag	Aufpreis Hoch- glanz Korpus	Aufpreis Chrom- kante Auszug	Aufpreis Glasre- ling
<b>Regale</b>									
	<b>Funktionsregal</b> Ecken auf Gehrung geschnitten senkrechte oder waagerechte Montage möglich  Bitte Farbvariante angeben: Nr. 501 weiß matt lackiert Nr. 547 schwarz matt lackiert	150	900	160	<b>R G L 1 1 9 0 0 3</b>				
<b>Glas - Ablageboarde</b>									
	<b>Glas - Ablageboard</b> inkl. Metallhalter  <b>600 mm breit</b> inkl. 2 Metallhalter  <b>800 mm breit</b> inkl. 2 Metallhalter  <b>1000 mm breit</b> inkl. 3 Metallhalter  <b>1200 mm breit</b> inkl. 3 Metallhalter	130	600	8	<b>A B G 1 3 6 0 0 8</b>				
		130	800	8	<b>A B G 1 3 8 0 0 8</b>				
		130	1000	8	<b>A B G 1 3 1 0 0 8</b>				
		130	1200	8	<b>A B G 1 3 1 2 0 8</b>				
<b>Zubehör</b>									
	<b>Handtuchhalter</b> chrom einarmig schwenkbar zur Montage an der Wand oder am Korpus  Korpus-tiefe und -höhe beachten!	420	30	46	<b>P Z 1 1 4 7 1</b>				
	<b>Handtuchhalter</b> schwarz matt einarmig schwenkbar zur Montage an der Wand oder am Korpus  Korpus-tiefe und -höhe beachten!	420	30	46	<b>P Z 1 1 4 7 2</b>				
	<b>Handtuchhalter</b> einarmig ausziehbar chrom glänzend zur Montage an der Wand	330-567	44	44	<b>P Z 1 1 3 7 1</b>				

## b - essence - Typenliste

Tiefenangabe entspricht der Korpus­tiefe		Tiefe in mm	Breite in mm	Höhe in mm	Artikelnummer			Anschlag	Aufpreis Hoch- glanz Korpus	Aufpreis Chrom- kante Auszug	Aufpreis Glasre- ling
<b>Zubehör</b>											
	<b>Handtuchhalter</b> zweiarmig ausziehbar chrom glänzend zur Montage an der Wand	322-562	87	47	P Z	1	1	3	7	2	
	<b>Handtuchhalter</b> chrom glänzend zur Montage am Korpus nach vorne geöffnet  Korpustiefe und -höhe beachten!	390	60		P Z	1	1	2	4	1	
	<b>Handtuchhalter</b> chrom glänzend zweiarmig nach vorne geöffnet zur Montage am Waschtischunterschrank  Korpustiefe und -höhe beachten!	390	110	30	P Z	1	1	2	8	1	
	<b>Auszugseinteilung inkl. Befestigungs- stange</b> nicht möglich bei der Variante 560 (Glas- reling)  4 Einteilungselemente - 600 mm Schrank- breite  4 Einteilungselemente - 800 mm Schrank- breite  5 Einteilungselemente - 1000 mm Schrankbreite  6 Einteilungselemente - 1200 mm Schrankbreite				P Z	1	2	2	4	6	1
					P Z	1	2	2	4	8	0
					P Z	1	2	2	4	1	0
					P Z	1	2	2	4	1	2
	<b>Stauraumboxen inkl. Befestigungs- stange</b> nicht möglich bei der Variante 560 (Glas- reling)  2 Boxen für 600 mm Schrankbreite 2 Boxen für 800 mm Schrankbreite 2 Boxen für 1000 mm Schrankbreite 2 Boxen für 1200 mm Schrankbreite				P Z	1	2	3	6	6	0
					P Z	1	2	3	6	8	0
					P Z	1	2	3	6	1	0
					P Z	1	2	3	6	1	2
	<b>Stauraumbox</b> ohne Befestigungsstange	150	246	150	P Z	1	2	3	6	E	1
	<b>Raumspars - Geruchsverschluss Ablauf</b> aus Kunststoff, in weiß Nennweite: 40 mm				P Z	1	3	6	7		
	<b>Raumspars - Geruchsverschluss Ablauf</b> aus Kunststoff, in weiß Nennweite: 32 mm				P Z	1	4	2	3		

## b - essence - Planungsbeispiele

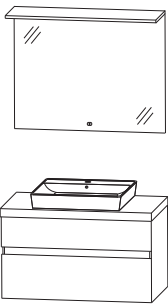
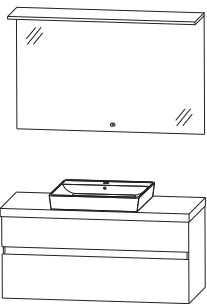
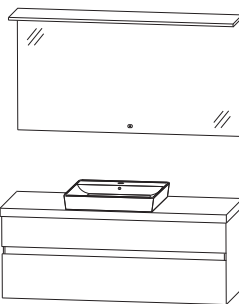
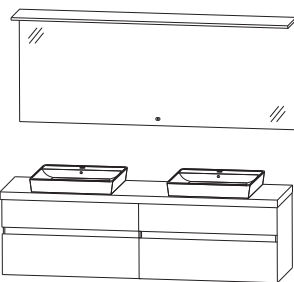
<b>BEK-0180-1</b>			
1	Flächenspiegel		F S B 4 1 8 0 0 1
1	Keramik Waschtisch, weiß		W T M 5 2 0 5 1
1	Waschtischplatte & Unterschrank	S E T B E 8 0 1 M	
Summe			
Aufpreis Hochglanz Korpus Aufpreis Chromkante Auszug Aufpreis Glasreling Auszug		812 mm breit	
<b>BEK-0110-1</b>			
1	Flächenspiegel		F S B 4 1 1 0 0 1
1	Keramik Waschtisch, weiß		W T M 5 2 0 5 1
1	Waschtischplatte & Unterschrank	S E T B E 1 0 1 M	
Summe			
Aufpreis Hochglanz Korpus Aufpreis Chromkante Auszug Aufpreis Glasreling Auszug		1012 mm breit	
<b>BEK-0112-1</b>			
1	Flächenspiegel		F S B 4 1 1 2 0 1
1	Keramik Waschtisch, weiß		W T M 5 2 0 5 1
1	Waschtischplatte & Unterschrank	S E T B E 1 2 1 M	
Summe			
Aufpreis Hochglanz Korpus Aufpreis Chromkante Auszug Aufpreis Glasreling Auszug		1212 mm breit	
<b>BEK-0116-1</b>			
1	Flächenspiegel		F S B 4 1 1 6 0 1
2	Keramik Waschtisch, weiß		W T M 5 2 0 5 1
1	Waschtischplatte & Unterschrank	S E T B E 1 6 1 D	
Summe			
Aufpreis Hochglanz Korpus Aufpreis Chromkante Auszug Aufpreis Glasreling Auszug		1612 mm breit	

## b - essence - Maßskizzen

SET BE80 + WTM 5205

SET BE10 + WTM 5205

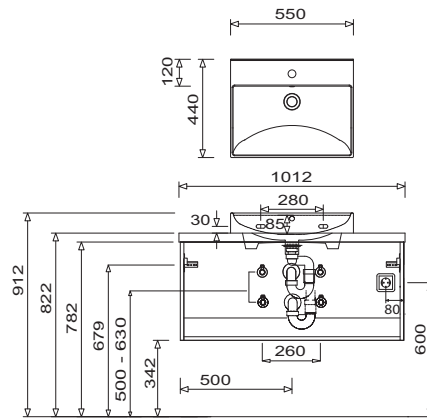
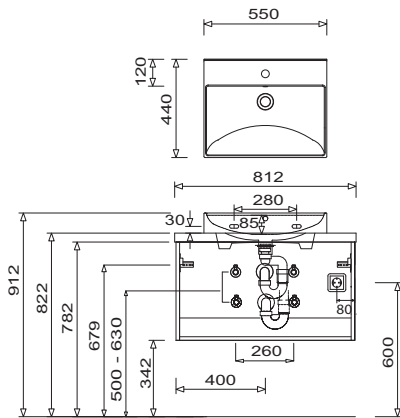

SET BE12 + WTM 5205

SET BE16 + 2 x WTM 5205

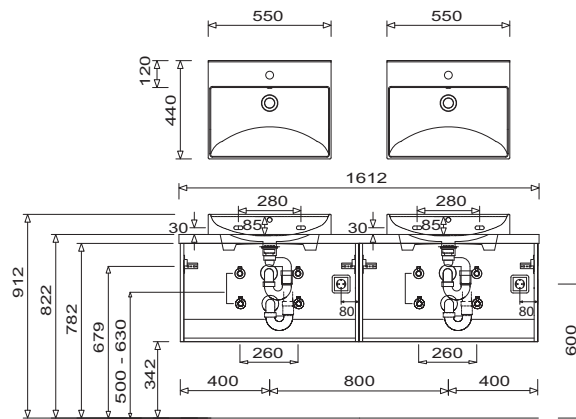
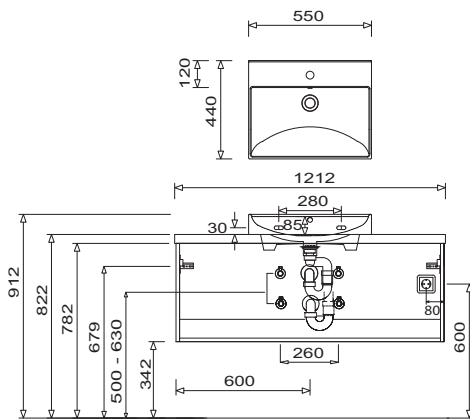

Bei Waschtischanlagen mit Befestigungsschrauben müssen die Maße zum Bohren vor Ort, nach dem Auflegen des Waschtisches auf den Unterschrank, angezeichnet werden.

Die Befestigungsschrauben müssen verschraubt werden.

Toleranzen:

Die Maßtoleranzen (+/- 5mm) und Ebenheitstoleranzen (DIN 18202) unterliegen den üblichen materialspezifischen Toleranzen für Bauwerkstoffe, anlehnend an die DIN 18202.