



Frontdekore



Nr. 722 Polarweiß hgl.

*19 mm, foliert



Nr. 686 Anthrazit hgl.

*28 mm, mit ABS-Kante



Nr. 785 Eiche natur
Nachbildung

*28 mm, mit ABS-Kante



Nr. 776 Charleston Eiche
dunkel

*28 mm, mit ABS-Kante

Korpusdekore

* Hochglanz Korpus gegen Aufpreis

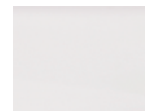

*Nr. 161
Weiß hgl.



*Nr. 121
Anthrazit hgl.



Nr. 185
Eiche natur
Nachbildung



Nr. 176
Charleston Eiche
dunkel

Waschtischfarben

STONEPLUS - Möbelwaschtische



Nr. 61
Weiß

STONEPLUS®

Griffvariante

Nr. 322 Stangengriff chrom



Griffbohrung: 96 mm / 384 mm

Technik

Türen mit integriertem Dämpfungssystem

Nr. 554
Premium-Technik mit Dämpfung

Nr. 555
Auszüge und Schubkästen mit Chromkante

Nr. 560
Auszüge mit Glasreling und Schubkästen
mit Chromkante



bei Waschtischunterschrank mit b-collection-Label
bei Ergänzungsschränken ohne b-collection-Label

Alle Angaben unverbindlich und freibleibend. Fehler, Irrtümer und Änderungen vorbehalten.

2020/2021

Bitte beachten Sie die Gewährleistungs-, Montage- und Pflegehinweise, sowie die Gütevereinbarungen zu Anfang des Verkaufshandbuches.

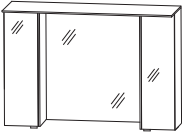
b - day - Typenliste

Tiefenangabe entspricht der Korpus-tiefe	Tiefe in mm	Breite in mm	Höhe in mm	Artikelnummer	Anschlag	Aufpreis Hochglanz Korpus	Aufpreis Chromkante Auszug	Aufpreis Glasreling
Spiegelschränke								
  <p>Spiegelschrank-Set 1 Flächenspiegel 780 mm breit 2 senkrechte LED-Flächenleuchten innen links und rechts 2 x 14,73 Watt 2 Spiegelschränke je 1 Doppelspiegeltür je 300 mm breit je 3 Glasfachböden 1 Schalter-Steckdosenelement rechts 1 LED-Flächenleuchte oben 21,6 Watt 1 LED-Converter 60 Watt mit Sensor für Emotion-Beleuchtung</p>	150	1400	970	SET 6 2 1 4 B 1				
Sets								
 <p>Bestehend aus: Waschtisch, STONEPLUS, weiß, 1429 mm inkl. CLOU Ab- und Überlaufsystem Waschtischunterschrank, 1400 mm 1 Metallauszug mit Einzugsdämpfung und Siphonausschnitt 1 Metallauszug mit Einzugsdämpfung inkl. Reling 2 Türen je 300 mm breit je 1 Glasfachboden</p> <p>ohne LED-Beleuchtung</p> <p>mit LED-Beleuchtung eingefasste LED-Beleuchtung 6,5 Watt / Converter 15 Watt Energieeffizienzklasse: A 1 Bewegungssensor</p> <p>Optionales Zubehör: Raumspar-siphon DN 40 Raumspar-siphon DN 32</p>								
	545	1429	510	SWT 3 2 1 4 6 1				
	545	1429	510	SWT 3 2 1 4 B 6				
				P Z 1 3 6 7 P Z 1 4 2 3				

b . day - Typenliste

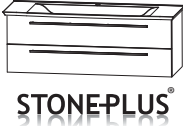
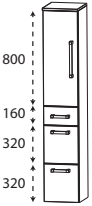
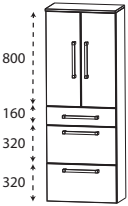
Tiefenangabe entspricht der Korpus-tiefe	Tiefe in mm	Breite in mm	Höhe in mm	Artikelnummer	Anschlag	Aufpreis Hochglanz Korpus	Aufpreis Chromkante Auszug	Aufpreis Glasreling
Sets								
 <p>Bestehend aus: Waschtisch, STONEPLUS, weiß, 1429 mm inkl. CLOU Ab- und Überlaufsystem Waschtischunterschrank, 1400 mm 1 Metallauszug mit Einzugsdämpfung und Siphonausschnitt 1 Metallauszug mit Einzugsdämpfung inkl. Reling</p> <p>ohne LED-Beleuchtung</p> <p>mit LED-Beleuchtung eingefasste LED-Beleuchtung 6,5 Watt / Converter 15 Watt Energieeffizienzklasse: A 1 Bewegungssensor</p> <p>Optionales Zubehör: Raumsparsiphon DN 40 Raumsparsiphon DN 32</p>	545	1429	510	SWT 3 3 1 4 6 1				
	545	1429	510	SWT 3 3 1 4 B 6				
				P Z 1 3 6 7 P Z 1 4 2 3				
Hochschränke								
 <p>Hochschrank 1 Tür mit Dämpfung 2 Glasfachböden (o.) 1 Metallschubkasten mit Einzugsdämpfung 2 Metallauszüge mit Einzugsdämpfung 1 Abdeckplatte 325 mm tief</p>	300	300	1619	H N A 0 9 3 0 2 E	L/R			
	300	400	1619	H N A 0 9 4 0 2 E	L/R			
 <p>Hochschrank 2 Türen mit Dämpfung 2 Glasfachböden (o.) 1 Metallschubkasten mit Einzugsdämpfung 2 Metallauszüge mit Einzugsdämpfung 1 Abdeckplatte 325 mm tief</p>	300	600	1619	H N A 0 9 6 0 2 E				

b - day - Typenliste

Ident Nummern - keine Preise

Tiefenangabe entspricht der Korpus-tiefe		Tiefe in mm	Breite in mm	Höhe in mm	Artikelnummer	Anschlag	Aufpreis Hochglanz Korpus	Aufpreis Chromkante Auszug	Aufpreis Glasreling
	Hochschrank 1 Alu Rahmentür mit satiniertem Glas 2 Glasfachböden (o.) 1 Metallschubkasten mit Einzugsdämpfung 2 Metallauszüge mit Einzugsdämpfung 1 Abdeckplatte 325 mm tief	300	300	1619	HNA09303E	L/R			
	Hochschrank 2 Alu Rahmentüren mit satiniertem Glas 2 Glasfachböden (o.) 1 Metallschubkasten mit Einzugsdämpfung 2 Metallauszüge mit Einzugsdämpfung 1 Abdeckplatte 325 mm tief	300	600	1619	HNA09603E				
	Hochschrank 2 Türen mit Dämpfung 2 Glasfachböden (o.) 2 Glasfachböden (u.) 1 Abdeckplatte 325 mm tief	300	300	1619	HNA03302E	L/R			
	Maßvariabel: Bitte die Korpus-tiefe angeben. Ablageplatte wird der Schranktiefe angepasst.	300	400	1619	HNA03402E	L/R			
	Maßvariabel: Bitte die Korpus-tiefe angeben. Ablageplatte wird der Schranktiefe angepasst.	150-299	300	1619	HVA0330	L/R			
		150-299	400	1619	HVA0340	L/R			
	Hochschrank 4 Türen mit Dämpfung 2 Glasfachböden (o.) 2 Glasfachböden (u.) 1 Abdeckplatte 325 mm tief	300	600	1619	HNA03602E				
	Maßvariabel: Bitte die Korpus-tiefe angeben. Ablageplatte wird der Schranktiefe angepasst.	150-299	600	1619	HVA0360				
	Hochschrank 1 Alu Rahmentür mit satiniertem Glas 2 Glasfachböden (o.) 1 Tür mit Dämpfung 2 Glasfachböden (u.) 1 Abdeckplatte 325 mm tief	300	300	1619	HNA03303E	L/R			
	Maßvariabel: Bitte die Korpus-tiefe angeben. Ablageplatte wird der Schranktiefe angepasst.	150-299	300	1619	HVA0331	L/R			

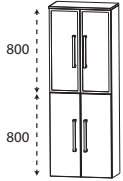
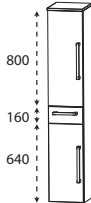
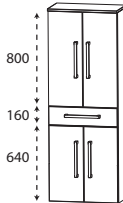
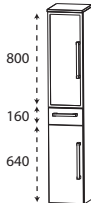
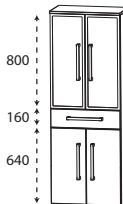

b . day - Typenliste

Tiefenangabe entspricht der Korpus-tiefe		Tiefe in mm	Breite in mm	Höhe in mm	Artikelnummer	Anschlag	Aufpreis Hochglanz Korpus	Aufpreis Chromkante Auszug	Aufpreis Glasreling
Hochschränke									
	Hochschrank 2 Alu Rahmentüren mit satiniertem Glas 2 Glasfachböden (o.) 2 Türen mit Dämpfung 2 Glasfachböden (u.) 1 Abdeckplatte 325 mm tief	300	600	1619	H N A 0 3 6 0 3 E				
	Maßvariabel: Bitte die Korpus-tiefe angeben. Ablageplatte wird der Schranktiefe angepasst.	150-299	600	1619	H V A 0 3 6 1				
	Hochschrank 1 Tür mit Dämpfung 2 Glasfachböden (o.) 1 Metallschubkasten mit Einzugsdämpfung 1 Tür mit Dämpfung 1 Glasfachboden (u.) 1 Abdeckplatte 325 mm tief	300 300	300 400	1619 1619	H N A 0 5 3 0 2 E L/R H N A 0 5 4 0 2 E L/R				
	Hochschrank 2 Türen mit Dämpfung 2 Glasfachböden (o.) 1 Metallschubkasten mit Einzugsdämpfung 2 Türen mit Dämpfung 1 Glasfachboden (u.) 1 Abdeckplatte 325 mm tief	300	600	1619	H N A 0 5 6 0 2 E				
	Hochschrank 1 Alu Rahmentür mit Dämpfung 2 Glasfachböden (o.) 1 Metallschubkasten mit Einzugsdämpfung 1 Tür mit Dämpfung 1 Glasfachboden (u.) 1 Abdeckplatte 325 mm tief	300	300	1619	H N A 0 5 3 0 3 E L/R				
	Hochschrank 2 Alu Rahmentüren mit Dämpfung 2 Glasfachböden (o.) 1 Metallschubkasten mit Einzugsdämpfung 2 Türen mit Dämpfung 1 Glasfachboden (u.) 1 Abdeckplatte 325 mm tief	300	600	1619	H N A 0 5 6 0 3 E				

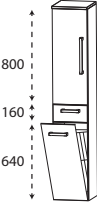
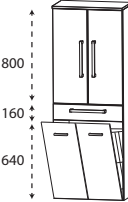
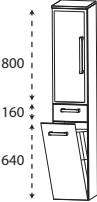
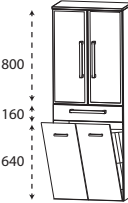
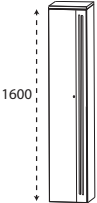

b - day - Typenliste

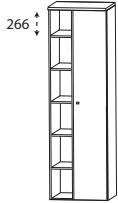
Tiefenangabe entspricht der Korpus-tiefe		Tiefe in mm	Breite in mm	Höhe in mm	Artikelnummer	Anschlag	Aufpreis Hoch- glanz Korpus	Aufpreis Chrom- kante Auszug	Aufpreis Glasre- ling
Hochschränke									
	Hochschrank mit Wäschekippe 1 Tür mit Dämpfung 2 Glasfachböden 1 Metallschubkasten mit Einzugsdämpfung 1 Wäschekippe mit Drahtkorb 1 Abdeckplatte 325 mm tief	300	300	1619	H N A 0 5 3 0 2 W	L/R			
	Volumen Wäschekippe: 25 Liter Volumen Wäschekippe: 35 Liter	300	400	1619	H N A 0 5 4 0 2 W	L/R			
	Hochschrank mit Wäschekippe 2 Türen mit Dämpfung 2 Glasfachböden 1 Metallschubkasten mit Einzugsdämpfung 1 Wäschekippe mit Drahtkorb 1 Abdeckplatte 325 mm tief	300	600	1619	H N A 0 5 6 0 2 W				
	Volumen Wäschekippe: 55 Liter								
	Hochschrank mit Wäschekippe 1 Alu Rahmentür mit satiniertem Glas 2 Glasfachböden 1 Metallschubkasten mit Einzugsdämpfung 1 Wäschekippe mit Drahtkorb 1 Abdeckplatte 325 mm tief	300	300	1619	H N A 0 5 3 0 3 W	L/R			
	Volumen Wäschekippe: 25 Liter								
	Hochschrank mit Wäschekippe 2 Alu Rahmentüren mit satiniertem Glas 2 Glasfachböden 1 Metallschubkasten mit Einzugsdämpfung 1 Wäschekippe mit Drahtkorb 1 Abdeckplatte 325 mm tief	300	600	1619	H N A 0 5 6 0 3 W				
	Volumen Wäschekippe: 55 Liter								
	Hochschrank 1 Doppelspiegeltür mit Dämpfung 1 Spiegelblende inkl. LED-Beleuchtung 14,4 Watt 4 Glasfachböden 1 fester Fachboden 1 Abdeckplatte 310 mm tief inkl. Converter 15 Watt und Sensorschalter	300	400	1619	H N A 0 1 4 A 1 E	L/R			
	Maßvariabel: Bitte die Korpus-tiefe angeben. Ablageplatte wird der Schranktiefe angepasst.	150-299	400	1619	H V A 0 1 4 0	1	L/R		

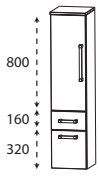
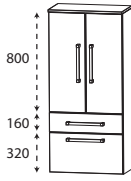
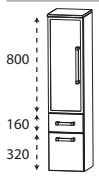
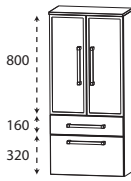
b . day - Typenliste

Tiefenangabe entspricht der Korpus-tiefe		Tiefe in mm	Breite in mm	Höhe in mm	Artikelnummer	Anschlag	Aufpreis Hoch- glanz Korpus	Aufpreis Chrom- kante Auszug	Aufpreis Glasre- ling
Hochschränke									
  Abb. = rechts	Hochschrank 1 Doppelspiegeltür 6 Glasfachböden 1 Regal 5 Fachböden beleuchtete Rückwand mit Sensor für LED-Emotionbeleuchtung 26,9 Watt / Converter 30 Watt Energieeffizienzklasse: A 1 Abdeckplatte 310 mm tief	300	500	1619	R H N 0 1 5 0 2 E	L/R			
Mittelschränke									
	Mittelschrank 1 Tür mit Dämpfung 2 Glasfachböden (o.) 1 Metallschubkasten mit Einzugsdämpfung 1 Metallauszug mit Einzugsdämpfung 1 Abdeckplatte 325 mm tief	300	300	1299	M N A 8 8 3 0 2 E	L/R			
			300	400	1299	M N A 8 8 4 0 2 E	L/R		
	Mittelschrank 2 Türen mit Dämpfung 2 Glasfachböden (o.) 1 Metallschubkasten mit Einzugsdämpfung 1 Metallauszug mit Einzugsdämpfung 1 Abdeckplatte 325 mm tief	300	600	1299	M N A 8 8 6 0 2 E				
	Mittelschrank 1 Alu Rahmentür mit satiniertem Glas 2 Glasfachböden (o.) 1 Metallschubkasten mit Einzugsdämpfung 1 Metallauszug mit Einzugsdämpfung 1 Abdeckplatte 325 mm tief	300	300	1299	M N A 8 8 3 0 3 E	L/R			
	Mittelschrank 2 Alu Rahmentüren mit satiniertem Glas 2 Glasfachböden (o.) 1 Metallschubkasten mit Einzugsdämpfung 1 Metallauszug mit Einzugsdämpfung 1 Abdeckplatte 325 mm tief	300	600	1299	M N A 8 8 6 0 3 E				

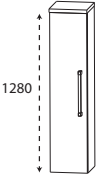
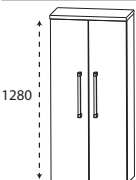
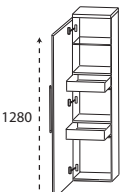
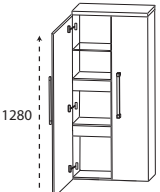
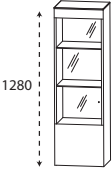



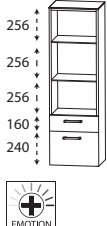
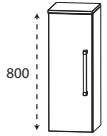
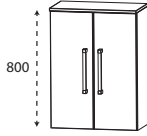
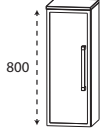

b - day - Typenliste

Tiefenangabe entspricht der Korpus-tiefe		Tiefe in mm	Breite in mm	Höhe in mm	Artikelnummer	Anschlag	Aufpreis Hoch- glanz Korpus	Aufpreis Chrom- kante Auszug	Aufpreis Glasre- ling
Mittelschränke									
	Mittelschrank 1 Tür mit Dämpfung 4 Glasfachböden 1 Abdeckplatte 325 mm tief	300	300	1299	MNA 8 1 3 0 2 E	L/R			
		300	400	1299	MNA 8 1 4 0 2 E	L/R			
	Maßvariabel: Bitte die Korpus-tiefe angeben.	150-299	300	1299	MVA 8 1 3 0	L/R			
	Ablageplatte wird der Schranktiefe angepasst.	150-299	400	1299	MVA 8 1 4 0	L/R			
	Mittelschrank 2 Türen mit Dämpfung 4 Glasfachböden 1 Abdeckplatte 325 mm tief	300	600	1299	MNA 8 1 6 0 2 E				
	Maßvariabel: Bitte die Korpus-tiefe angeben. Ablageplatte wird der Schranktiefe angepasst.	150-299	600	1299	MVA 8 1 6 0				
	Mittelschrank mit Innenschubkasten 1 Tür mit Dämpfung 2 Metall-Innenschubkästen mit Einzugsdämpfung 1 Glasfachboden 1 Abdeckplatte 325 mm tief	300	300	1299	MNA 8 4 3 0 2 E	L/R			
		300	400	1299	MNA 8 4 4 0 2 E	L/R			
	Mittelschrank mit Innenschubkasten 2 Türen mit Dämpfung 1 durchgängiger Glasfachboden 2 durchgängige Metall-Innenschubkästen mit Einzugsdämpfung 1 Abdeckplatte 325 mm tief	300	600	1299	MNA 8 4 6 0 2 E				
 	Mittelschrank - Vitrine 1 Glastür, weiß bedruckt mit Dämpfung 2 LED-Glasfachböden (o.) 2 X 1,44 Watt 1 fester Fachboden 1 Glasfachboden (u.) inkl. Sensorschalter inkl. Converter 15 Watt Energieeffizienzklasse: A 1 Abdeckplatte 310 mm tief	300	400	1299	MNA 8 1 4 A 8 E	L/R			
	Optionales Zubehör: Sensor für Emotion-Beleuchtung				PZ 1 0 2 0 1				

b . day - Typenliste

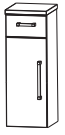
Tiefenangabe entspricht der Korpus-tiefe		Tiefe in mm	Breite in mm	Höhe in mm	Artikelnummer	Anschlag	Aufpreis Hoch- glanz Korpus	Aufpreis Chrom- kante Auszug	Aufpreis Glasre- ling
Mittelschränke									
 <p>Mittelschrank-Regal 2 LED-Glasfachböden 2 X 1,44 Watt 1 Metallschubkasten mit Einzugsdämpfung 1 Metallauszug mit Einzugsdämpfung und Reling inkl. Converter 15 Watt inkl. Sensorschalter 1 Abdeckplatte 310 mm tief</p> <p>Optionales Zubehör: Sensor für Emotion-Beleuchtung</p>	300	400	1299	M N A 8 8 4 A 8 E					
					P Z 1 0 2 0 1				
Highboards									
 <p>Highboard 1 Tür mit Dämpfung 2 Glasfachböden 1 Abdeckplatte 325 mm tief</p> <p>Maßvariabel: Bitte die Korpus-tiefe angeben. Ablageplatte wird der Schranktiefe angepasst.</p>	300	300	819	H B A 5 1 3 0 2 E	L/R				
		300	400	819	H B A 5 1 4 0 2 E	L/R			
		150-299	300	819	H B V A 5 1 3	L/R			
		150-299	400	819	H B V A 5 1 4	L/R			
 <p>Highboard 2 Türen mit Dämpfung 2 Glasfachböden 1 Abdeckplatte 325 mm tief</p> <p>Maßvariabel: Bitte die Korpus-tiefe angeben. Ablageplatte wird der Schranktiefe angepasst.</p>	300	600	819	H B A 5 1 6 0 2 E					
		150-299	600	819	H B V A 5 1 6				
 <p>Highboard 1 Alu Rahmentür mit satiniertem Glas 2 Glasfachböden 1 Abdeckplatte 325 mm tief</p> <p>Maßvariabel: Bitte die Korpus-tiefe angeben. Ablageplatte wird der Schranktiefe angepasst.</p>	300	300	819	H B A 5 1 3 0 3 E	L/R				
		150-299	300	819	H B V A 5 1 3	1 L/R			

b - day - Typenliste

Tiefenangabe entspricht der Korpus-tiefe		Tiefe in mm	Breite in mm	Höhe in mm	Artikelnummer	Anschlag	Aufpreis Hoch- glanz Korpus	Aufpreis Chrom- kante Auszug	Aufpreis Glasre- ling
Highboards									
 800	Highboard 2 Alu Rahmentüren mit satiniertem Glas 2 Glasfachböden 1 Abdeckplatte 325 mm tief	300	600	819	HBA 5 1 6 0 3 E				
	Maßvariabel: Bitte die Korpus-tiefe angeben. Ablageplatte wird der Schranktiefe angepasst.	150-299	600	819	HBVA 5 1 6 1				
 160 320 320	Highboard 1 Metallschubkasten mit Einzugsdämpfung 2 Metallauszüge mit Einzugsdämpfung 1 Abdeckplatte 325 mm tief	300 300	300 400	819 819	HBA 5 6 3 0 2 E HBA 5 6 4 0 2 E				
 160 320 320	Highboard 1 Metallschubkasten mit Einzugsdämpfung 2 Metallauszüge mit Einzugsdämpfung 1 Abdeckplatte 325 mm tief	300	600	819	HBA 5 6 6 0 2 E				
 160 640	Highboard 1 Metallschubkasten mit Einzugsdämpfung 1 Tür mit Dämpfung 1 Glasfachboden 1 Abdeckplatte 325 mm tief	300 300	300 400	819 819	HBA 5 5 3 0 2 E HBA 5 5 4 0 2 E	L/R L/R			
 160 640	Highboard 1 Metallschubkasten mit Einzugsdämpfung 2 Türen mit Dämpfung 1 Glasfachboden 1 Abdeckplatte 325 mm tief	300	600	819	HBA 5 5 6 0 2 E				
 160 640	Highboard mit Wäschekippe 1 Metallschubkasten mit Einzugsdämpfung 1 Wäschekippe mit Drahtkorb 1 Abdeckplatte 325 mm tief								
	Volumen Wäschekippe: 25 Liter Volumen Wäschekippe: 35 Liter	300 300	300 400	819 819	HBA 5 5 3 0 2 W HBA 5 5 4 0 2 W				
 160 640	Highboard mit Wäschekippe 1 Metallschubkasten mit Einzugsdämpfung 1 Wäschekippe mit Drahtkorb 1 Abdeckplatte 325 mm tief								
	Volumen Wäschekippe: 55 Liter	300	600	819	HBA 5 5 6 0 2 W				



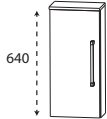
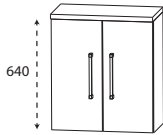
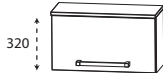
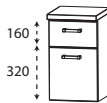
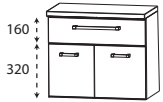
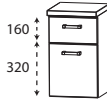
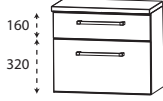

b . day - Typenliste

Tiefenangabe entspricht der Korpus-tiefe		Tiefe in mm	Breite in mm	Höhe in mm	Artikelnummer	Anschlag	Aufpreis Hoch- glanz Korpus	Aufpreis Chrom- kante Auszug	Aufpreis Glasre- ling
Oberschränke									
	Oberschrank 1 Tür mit Dämpfung 1 Glasfachboden 1 Abdeckplatte 175 mm tief	150	300	659	O G A 4 1 3 0 2 E	L/R			
		150	400	659	O G A 4 1 4 0 2 E	L/R			
	Maßvariabel: Bitte die Korpus-tiefe angeben. Ablageplatte wird der Schranktiefe angepasst.	151-300	300	659	O V A 4 1 3 0	L/R			
		151-300	400	659	O V A 4 1 4 0	L/R			
	Oberschrank 2 Türen mit Dämpfung 1 Glasfachboden 1 Abdeckplatte 175 mm tief	150	600	659	O G A 4 1 6 0 2 E				
	Maßvariabel: Bitte die Korpus-tiefe angeben. Ablageplatte wird der Schranktiefe angepasst.	151-300	600	659	O V A 4 1 6 0				
	Oberschrank 1 Klapptür 1 Abdeckplatte 255 mm tief	230	600	339	O M A 2 1 6 0 K E				
Unterschränke									
	Unterschrank 1 Metallschubkasten mit Einzugsdämpfung 1 Tür mit Dämpfung 1 Abdeckplatte 325 mm tief	300	300	499	U N A 3 2 3 0 2 E	L/R			
		300	400	499	U N A 3 2 4 0 2 E	L/R			
	Unterschrank 1 Metallschubkasten mit Einzugsdämpfung 2 Türen mit Dämpfung 1 Abdeckplatte 325 mm tief	300	600	499	U N A 3 2 6 0 2 E				
	Unterschrank 1 Metallschubkasten mit Einzugsdämpfung 1 Metallauszug mit Einzugsdämpfung 1 Abdeckplatte 325 mm tief	300	300	499	U N A 3 4 3 0 2 E				
		300	400	499	U N A 3 4 4 0 2 E				
	Unterschrank 1 Metallschubkasten mit Einzugsdämpfung 1 Metallauszug mit Einzugsdämpfung 1 Abdeckplatte 325 mm tief	300	600	499	U N A 3 4 6 0 2 E				

b - day - Typenliste

Tiefenangabe entspricht der Korpus-tiefe		Tiefe in mm	Breite in mm	Höhe in mm	Artikelnummer	Anschlag	Aufpreis Hoch- glanz Korpus	Aufpreis Chrom- kante Auszug	Aufpreis Glasre- ling
Unterschranke									
	Unterschrank 1 Klapptür 1 Abdeckplatte 255 mm tief	230	600	339	UMA 2 1 6 0 KE				
Regale									
	Funktionsregal Ecken auf Gehrung geschnitten senkrechte oder waagerechte Montage möglich Bitte Farbvariante angeben: Nr. 501 weiß matt lackiert Nr. 547 schwarz matt lackiert	150	300	160	RGL 1 1 3 0 0 1				
	Funktionsregal Ecken auf Gehrung geschnitten senkrechte oder waagerechte Montage möglich Bitte Farbvariante angeben: Nr. 501 weiß matt lackiert Nr. 547 schwarz matt lackiert	150	600	160	RGL 1 1 6 0 0 2				
	Funktionsregal Ecken auf Gehrung geschnitten senkrechte oder waagerechte Montage möglich Bitte Farbvariante angeben: Nr. 501 weiß matt lackiert Nr. 547 schwarz matt lackiert	150	900	160	RGL 1 1 9 0 0 3				
Wäscherolli									
	Wäscherolli 1 Klappdeckel, inkl. Dämpfung 1 herausnehmbarer Wäschesack, waschbar 4 Rollen (2 feststellbar) Farbvariante entspricht der Korpusfarbe Höhenangabe inkl. Rollen (100 mm)	470	470	756	WRS 4 0 4 7				







b - day - Typenliste

Tiefenangabe entspricht der Korpus-tiefe		Tiefe in mm	Breite in mm	Höhe in mm	Artikelnummer	Anschlag	Aufpreis Hoch- glanz Korpus	Aufpreis Chrom- kante Auszug	Aufpreis Glasre- ling
Glas - Ablageboarde									
	Glas - Ablageboard inkl. Metallhalter 400 mm breit inkl. 2 Metallhalter 600 mm breit inkl. 2 Metallhalter 1400 mm breit inkl. 4 Metallhalter	130	400	8	ABG 1 3 4 0 0 8				
		130	600	8	ABG 1 3 6 0 0 8				
		130	1400	8	ABG 1 3 1 4 0 8				
Steckboarde									
	Steckboarde rundum mit ABS-Dickkante inkl. Steckboardträger 300 mm breit inkl. 2 Steckboardträger 400 mm breit inkl. 2 Steckboardträger 600 mm breit inkl. 2 Steckboardträger 1400 mm breit inkl. 3 Steckboardträger	150	300	28	SBG 6 0 3 0				
		150	400	28	SBG 6 0 4 0				
		150	600	28	SBG 6 0 6 0				
		150	1400	28	SBG 6 0 1 4				
Zubehör									
	Handtuchhalter chrom einarmig schwenkbar zur Montage an der Wand oder am Korpus Korpus-tiefe und -höhe beachten!	420	30	46	P Z 1 1 4 7 1				
	Handtuchhalter schwarz matt einarmig schwenkbar zur Montage an der Wand oder am Korpus Korpus-tiefe und -höhe beachten!	420	30	46	P Z 1 1 4 7 2				

b - day - Typenliste

Tiefenangabe entspricht der Korpus­tiefe	Tiefe in mm	Breite in mm	Höhe in mm	Artikelnummer			Anschlag	Aufpreis Hoch- glanz Korpus	Aufpreis Chrom- kante Auszug	Aufpreis Glasre- ling
				P	Z					
Zubehör										
	330-567	44	44	P	Z	1 1 3 7	1			
Handtuchhalter einarmig ausziehbar chrom glänzend zur Montage an der Wand										
	322-562	87	47	P	Z	1 1 3 7	2			
Handtuchhalter zweiarmig ausziehbar chrom glänzend zur Montage an der Wand										
	390	60		P	Z	1 1 2 4	1			
Handtuchhalter chrom glänzend zur Montage am Korpus nach vorne geöffnet Korpustiefe und -höhe beachten!										
	390	110	30	P	Z	1 1 2 8	1			
Handtuchhalter chrom glänzend zweiarmig nach vorne geöffnet zur Montage am Waschtischunterschrank Korpustiefe und -höhe beachten!										
				P	Z	1 0 2 0	1			
Emotion-Beleuchtung Sensorschalter zum Dimmen und zur Farbwechselsteu- erung für alle gekennzeichneten Schränke										
										
USB-Steckdose 2 Steckplätze Anschluss 220 Volt mit Klemme mit Einbau in den Spiegelschrank bitte Position angeben	45	80	64	P	Z	1 1 5 1	E B			
ohne Einbau in den Spiegelschrank	45	80	64	P	Z	1 1 5 1	1			
				P	Z	1 1 4 1				
Bewegungssensor für die LED-Beleuchtung am Waschtisch oder Waschtischunterschrank Leuchtdauer und Sensibilität einstellbar										

b . day - Typenliste

Tiefenangabe entspricht der Korpus-tiefe	Tiefe in mm	Breite in mm	Höhe in mm	Artikelnummer	Anschlag	Aufpreis Hochglanz Korpus	Aufpreis Chromkante Auszug	Aufpreis Glasreling
Zubehör								
 <p>Auszugseinteilung inkl. Befestigungsstange</p> <p>2 Einteilungselemente - 300 mm Schrankbreite 3 Einteilungselemente - 400 mm Schrankbreite 4 Einteilungselemente - 600 mm Schrankbreite 4 Einteilungselemente - 800 mm Schrankbreite 7 Einteilungselemente - 1400 mm Schrankbreite</p> <p>nicht möglich bei der Variante 560 (Glasreling)</p>				P Z 1 2 2 4 3 0 P Z 1 2 2 4 4 0 P Z 1 2 2 4 6 1 P Z 1 2 2 4 8 0 P Z 1 2 2 4 1 4				
 <p>Stauraumbox ohne Befestigungsstange</p>	150	246	150	P Z 1 2 3 6 E 1				
 <p>Stauraumboxen inkl. Befestigungsstange</p> <p>2 Boxen für 600 mm Schrankbreite 2 Boxen für 800 mm Schrankbreite 2 Boxen für 1400 mm Schrankbreite</p> <p>nicht möglich bei der Variante 560 (Glasreling)</p>				P Z 1 2 3 6 6 0 P Z 1 2 3 6 8 0 P Z 1 2 3 6 1 4				
 <p>Schubkastenset für Metallschubkästen</p> <p>für 30 cm breite Schränke für 40 cm breite Schränke</p> <p>Bestehend aus: - 1 alufarbiger Kunststoffeinsatz - 2 alufarbige Fachteiler, verstellbar</p>				P Z 1 2 2 5 3 0 P Z 1 2 2 5 4 0				
 <p>Raumspar - Geruchsverschluss Ablauf aus Kunststoff, in weiß Nennweite: 40 mm</p>				P Z 1 3 6 7				
 <p>Raumspar - Geruchsverschluss Ablauf aus Kunststoff, in weiß Nennweite: 32 mm</p>				P Z 1 4 2 3				

b - day - Maßskizzen

SWT 3214

SWT 3314

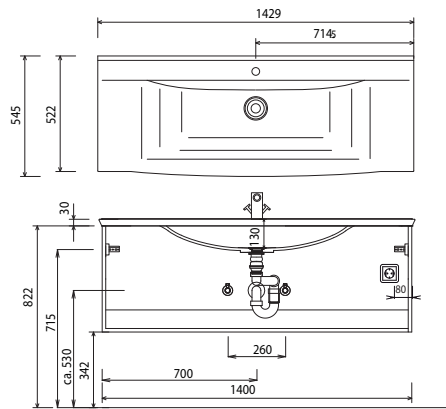
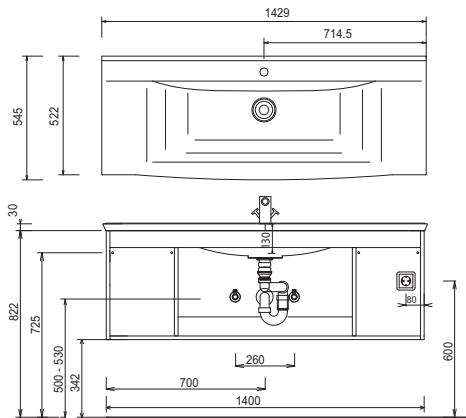

Elektroanschlüsse für Spiegelschränke

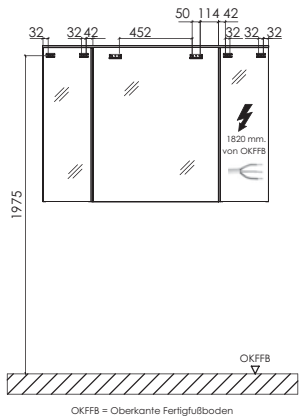

STONEPLUS:

Die Temperatur des Gebrauchswassers darf 55° C nicht überschreiten. Haarfärbemittel müssen bei Kontakt mit der Oberfläche innerhalb weniger Sekunden entfernt werden, um Fleckenbildung zu vermeiden.

Toleranzen:

Die Maßtoleranzen (+/- 5mm) und Ebenheitstoleranzen (DIN 18202) unterliegen den üblichen materialspezifischen Toleranzen für Baustoffe, anlehnend an die DIN 18202.