



Frontdekore



Nr. 777 Cosmos Grey matt



Nr. 893 Titangrau matt



Nr. 722 Polarweiß hgl.



Nr. 686 Anthrazit hgl.



Nr. 670 Halifax Eiche



Nr. 750 Cardiff Eiche



Nr. 785 Eiche Natur
Nachbildung



Nr. 776 Charleston Eiche
Dunkel

F Folierte Front

M Melaminharzbeschichtete Front mit ABS-Kante

Korpusdekore

* Hochglanz Korpus gegen Aufpreis



Nr. 177
Cosmos Grey
matt



Nr. 193
Titangrau matt

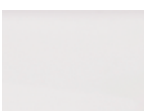

*Nr. 161
Weiß hgl.



*Nr. 121
Anthrazit hgl.



Nr. 170
Halifax Eiche



Nr. 150
Cardiff Eiche



Nr. 185
Eiche Natur
Nachbildung



Nr. 176
Charleston
Eiche Dunkel

Griffvariante



Nr. 690 Stangengriff chrom

Griffbohrung: 96 mm / 384 mm /
560 mm / 3x 320 mm

Waschtischfarbe

STONEPLUS - Möbelwaschtische



Nr. 61
Weiß

Technik

Türen mit integriertem Dämpfungssystem

Nr. 554
Premium-Technik mit Dämpfung

Nr. 555
Auszüge und Schubkästen mit Chromkante







Nr. 560
Auszüge mit Glasreling und Schubkästen
mit Chromkante
bei Waschtischunterschrank mit
b-collection-Label
bei Ergänzungsschränken ohne
b-collection-Label

Alle Angaben unverbindlich und freibleibend. Fehler, Irrtümer und Änderungen vorbehalten.

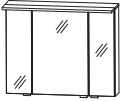



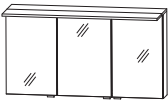

2021/2022 - ID

Bitte beachten Sie die Gewährleistungs-, Montage- und Pflegehinweise, sowie die Gütevereinbarungen zu Anfang des Verkaufshandbuchs.

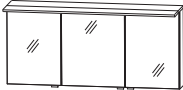



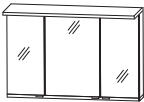

b - cube - Typenliste

Tiefenangabe entspricht der Korpus-tiefe		Tiefe in mm	Breite in mm	Höhe in mm	Artikelnummer	Anschlag				
Spiegelschränke Serie A										
  inkl. Griffblöcke	Spiegelschrank 3 Doppelspiegeltüren 2 Mittelwände 6 Glasfachböden 1 LED-Flächenleuchte rechteckig 11,63 Watt / Converter 15 Watt 1 Schalter-Steckdosen-Element Türbreiten: 196 mm / 396 mm / 196 mm Dieses Produkt enthält eine Lichtquelle der Energieeffizienzklasse: F Optionales Zubehör: LED-Waschplatzbeleuchtung LED-Waschplatzbeleuchtung Emotion Sensor für Emotion-Beleuchtung	150	800	660	S 2 A 4 3 8 0 8 8					
					P Z 1 0 6 3 60					
					P Z 1 1 5 0 60					
					P Z 1 0 2 0 1					
  inkl. Griffblöcke	Spiegelschrank 3 Doppelspiegeltüren 2 Mittelwände 6 Glasfachböden 1 LED-Flächenleuchte rechteckig 14,73 Watt / Converter 30 Watt 1 Schalter-Steckdosen-Element Türbreiten: 296 mm / 396 mm / 296 mm Dieses Produkt enthält eine Lichtquelle der Energieeffizienzklasse: F Optionales Zubehör: LED-Waschplatzbeleuchtung LED-Waschplatzbeleuchtung Emotion Sensor für Emotion-Beleuchtung	150	1000	660	S 2 A 4 3 1 0 8 8					
					P Z 1 0 6 3 90					
					P Z 1 1 5 0 90					
					P Z 1 0 2 0 1					
  inkl. Griffblöcke	Spiegelschrank 3 Doppelspiegeltüren 2 Mittelwände 6 Glasfachböden 1 LED-Flächenleuchte rechteckig 17,8 Watt / Converter 30 Watt 1 Schalter-Steckdosen-Element Türbreiten: 388 mm / 412 mm / 388 mm Dieses Produkt enthält eine Lichtquelle der Energieeffizienzklasse: F Optionales Zubehör: LED-Waschplatzbeleuchtung LED-Waschplatzbeleuchtung Emotion Sensor für Emotion-Beleuchtung	150	1200	660	S 2 A 4 3 1 2 8 8					
					P Z 1 0 6 3 12					
					P Z 1 1 5 0 12					
					P Z 1 0 2 0 1					

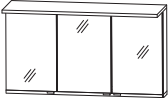
b - cube - Typenliste

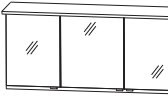
Tiefenangabe entspricht der Korpus-tiefe		Tiefe in mm	Breite in mm	Höhe in mm	Artikelnummer	Anschlag				
Spiegelschränke Serie A										
  inkl. Griffblöcke	Spiegelschrank 3 Doppelspiegeltüren 2 Mittelwände 6 Glasfachböden 1 LED-Flächenleuchte rechteckig 20,9 Watt / Converter 30 Watt 1 Schalter-Steckdosen-Element Türbreiten: 446 mm / 496 mm / 446 mm Dieses Produkt enthält eine Lichtquelle der Energieeffizienzklasse: F Optionales Zubehör: LED-Waschplatzbeleuchtung LED-Waschplatzbeleuchtung Emotion Sensor für Emotion-Beleuchtung	150	1400	660	S 2 A 4 3 1 4 8 8					
Spiegelschränke Serie B										
  inkl. Griffblöcke	Spiegelschrank 3 Doppelspiegeltüren 2 Mittelwände 6 Glasfachböden 1 LED-Flächenleuchte oben 230 mm tief 1 LED-Flächenleuchte unten 150 mm tief je 11,6 Watt 1 LED-Converter 30 Watt Sensor für Emotion-Beleuchtung 1 Schalter-Steckdosen-Element Türbreiten: 196 mm / 396 mm / 196 mm Dieses Produkt enthält eine Lichtquelle der Energieeffizienzklasse: F	150	800	660	S E T 4 3 8 0 B 1					
  inkl. Griffblöcke	Spiegelschrank 3 Doppelspiegeltüren 2 Mittelwände 6 Glasfachböden 1 LED-Flächenleuchte oben 230 mm tief 1 LED-Flächenleuchte unten 150 mm tief je 14,7 Watt 1 LED-Converter 30 Watt Sensor für Emotion-Beleuchtung 1 Schalter-Steckdosen-Element Türbreiten: 296 mm / 396 mm / 296 mm Dieses Produkt enthält eine Lichtquelle der Energieeffizienzklasse: F	150	1000	660	S E T 4 3 1 0 B 1					

b - cube - Typenliste

Tiefenangabe entspricht der Korpus-tiefe	Tiefe in mm	Breite in mm	Höhe in mm	Artikelnummer	Anschlag				
Spiegelschränke Serie B									
  inkl. Griffblöcke	150	1200	660	SET 4 3 1 2 B 1					
Spiegelschrank 3 Doppelspiegeltüren 2 Mittelwände 6 Glasfachböden 1 LED-Flächenleuchte oben 230 mm tief 1 LED-Flächenleuchte unten 150 mm tief je 17,8 Watt 1 LED-Converter 60 Watt Sensor für Emotion-Beleuchtung 1 Schalter-Steckdosen-Element Türbreiten: 388 mm / 412 mm / 388 mm Dieses Produkt enthält eine Lichtquelle der Energieeffizienzklasse: F									
  inkl. Griffblöcke	150	1400	660	SET 4 3 1 4 B 1					
Spiegelschrank 3 Doppelspiegeltüren 2 Mittelwände 6 Glasfachböden 1 LED-Flächenleuchte oben 230 mm tief 1 LED-Flächenleuchte unten 150 mm tief je 20,9 Watt 1 LED-Converter 60 Watt Sensor für Emotion-Beleuchtung 1 Schalter-Steckdosen-Element Türbreiten: 446 mm / 496 mm / 446 mm Dieses Produkt enthält eine Lichtquelle der Energieeffizienzklasse: F									
Sets									
 									
Bestehend aus: STONEPLUS - Waschtisch weiß inkl. CLOU Ab- und Überlaufsystem in chrom Waschtischunterschrank 800 mm 1 Metallauszug mit Einzugsdämpfung und Siphonausschnitt 1 Metallauszug mit Einzugsdämpfung und Reling									
	545	829	510	SET BG 8 0 6 1					
	545	829	510	SET BG 8 0 B 6					
ohne LED-Beleuchtung mit LED-Beleuchtung 3,6 Watt / Converter 15 Watt 1 Bewegungssensor Dieses Produkt enthält eine Lichtquelle der Energieeffizienzklasse: F									
Optionales Zubehör: Raumspar-siphon DN 40 Raumspar-siphon DN 32									
				PZ 1 3 6 7					
				PZ 1 4 2 3					

b - cube - Typenliste

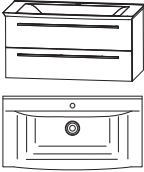
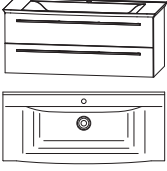
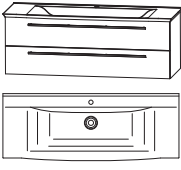
Tiefenangabe entspricht der Korpus-tiefe	Tiefe in mm	Breite in mm	Höhe in mm	Artikelnummer	Anschlag				
Sets									
 <p>Bestehend aus: STONEPLUS - Waschtisch weiß inkl. CLOU Ab- und Überlaufsystem in chrom Waschtischunterschrank 1000 mm 1 Metallauszug mit Einzugsdämpfung und Siphonausschnitt 1 Metallauszug mit Einzugsdämpfung und Reling</p> <p>ohne LED-Beleuchtung 545</p> <p>mit LED-Beleuchtung 545 4,6 Watt / Converter 15 Watt 1 Bewegungssensor Dieses Produkt enthält eine Lichtquelle der Energieeffizienzklasse: F</p> <p>Optionales Zubehör: Raumsparsiphon DN 40 Raumsparsiphon DN 32</p>	545	1029	510	SETBG1061					
		545	1029	510	SETBG10B6				
 <p>Bestehend aus: STONEPLUS - Waschtisch weiß inkl. CLOU Ab- und Überlaufsystem in chrom Waschtischunterschrank 1200 mm 1 Metallauszug mit Einzugsdämpfung und Siphonausschnitt 1 Metallauszug mit Einzugsdämpfung und Reling</p> <p>ohne LED-Beleuchtung 545</p> <p>mit LED-Beleuchtung 545 5,5 Watt / Converter 15 Watt 1 Bewegungssensor Dieses Produkt enthält eine Lichtquelle der Energieeffizienzklasse: F</p> <p>Optionales Zubehör: Raumsparsiphon DN 40 Raumsparsiphon DN 32</p>	545	1229	510	SETBG1261					
		545	1229	510	SETBG12B6				
 <p>Bestehend aus: STONEPLUS - Waschtisch weiß inkl. CLOU Ab- und Überlaufsystem in chrom Waschtischunterschrank 1400 mm 1 Metallauszug mit Einzugsdämpfung und Siphonausschnitt 1 Metallauszug mit Einzugsdämpfung und Reling</p> <p>ohne LED-Beleuchtung 545</p> <p>mit LED-Beleuchtung 545 6,5 Watt / Converter 15 Watt 1 Bewegungssensor Dieses Produkt enthält eine Lichtquelle der Energieeffizienzklasse: F</p> <p>Optionales Zubehör: Raumsparsiphon DN 40 Raumsparsiphon DN 32</p>	545	1429	510	SETBG1461					
		545	1429	510	SETBG14B6				
				P Z 1 3 6 7 P Z 1 4 2 3					
				P Z 1 3 6 7 P Z 1 4 2 3					
				P Z 1 3 6 7 P Z 1 4 2 3					

b - cube - Typenliste

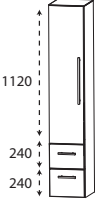
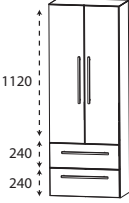
Tiefenangabe entspricht der Korpus-tiefe	Tiefe in mm	Breite in mm	Höhe in mm	Artikelnummer	Anschlag				
Sets									
 <p>Bestehend aus: STONEPLUS - Doppelwaschtisch weiß inkl. 2 CLOU Ab- und Überlaufsysteme in chrom Waschtischunterschrank 2 x 700 mm 2 Metallauszüge mit Einzugsdämpfung und Siphonausschnitten 2 Metallauszüge mit Einzugsdämpfung und Reling</p>									
	<p>ohne LED-Beleuchtung</p> <p>545</p>	1429	510	SETBG4D61					
<p>mit LED-Beleuchtung 6,5 Watt / Converter 15 Watt 1 Bewegungssensor Dieses Produkt enthält eine Lichtquelle der Energieeffizienzklasse: F</p> <p>Optionales Zubehör: Raumsparsiphon DN 40 (2 Stk. bestellen) Raumsparsiphon DN 32 (2 Stk. bestellen)</p>	545	1429	510	SETBG4DB6					
				PZ 1 3 6 7					
				PZ 1 4 2 3					
Hochschränke									
Ablageplatte bitte separat bestellen									
	300	300	1600	HNA0830	4	L/R			
		300	400	1600	HNA0840	4	L/R		
<p>Hochschrank 1 Tür mit Dämpfung 4 Glasfachböden 2 Metallauszüge mit Einzugsdämpfung</p>									
	300	600	1600	HNA0860	4				
	<p>Hochschrank 2 Türen mit Dämpfung 4 Glasfachböden 2 Metallauszüge mit Einzugsdämpfung</p>								

b . cube - Typenliste

Tiefenangabe entspricht der Korpus-tiefe

Hochschränke

Ablageplatte bitte separat bestellen

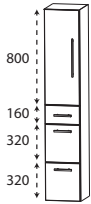
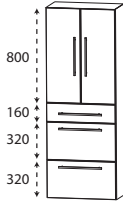
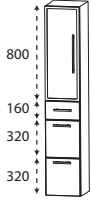
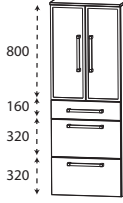
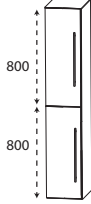
	Tiefe in mm	Breite in mm	Höhe in mm	Artikelnummer	Anschlag				
	300	300	1600	H N A 0 9 3 0	L/R				
	300	400	1600	H N A 0 9 4 0	L/R				
	300	600	1600	H N A 0 9 6 0					
	300	300	1600	H N A 0 9 3 1 5 M	L/R				
	300	600	1600	H N A 0 9 6 1 5 M					
	300	300	1600	H N A 0 3 3 0	L/R				
	300	400	1600	H N A 0 3 4 0	L/R				
	150-299	300	1600	H V A 0 3 3 0	L/R				
	150-299	400	1600	H V A 0 3 4 0	L/R				

Hochschrank
1 Tür mit Dämpfung
2 Glasfachböden (o.)
1 Metallschubkasten mit Einzugsdämpfung
2 Metallauszüge mit Einzugsdämpfung

Hochschrank
2 Türen mit Dämpfung
2 Glasfachböden (o.)
1 Metallschubkasten mit Einzugsdämpfung
2 Metallauszüge mit Einzugsdämpfung

Hochschrank
1 Alu Rahmentür mit satiniertem Glas
2 Glasfachböden (o.)
1 Metallschubkasten mit Einzugsdämpfung
2 Metallauszüge mit Einzugsdämpfung

Hochschrank
2 Alu Rahmentüren mit satiniertem Glas
2 Glasfachböden (o.)
1 Metallschubkasten mit Einzugsdämpfung
2 Metallauszüge mit Einzugsdämpfung

Hochschrank
2 Türen mit Dämpfung
2 Glasfachböden (o.)
2 Glasfachböden (u.)

Maßvariabel:
Bitte die Korpus-tiefe angeben.

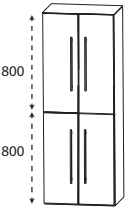
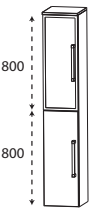
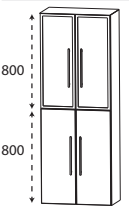
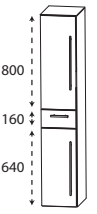
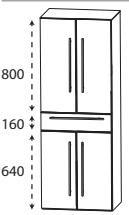

b - cube - Typenliste

Tiefenangabe entspricht der Korpus-tiefe		Tiefe in mm	Breite in mm	Höhe in mm	Artikelnummer		Anschlag						
Hochschrank Ablageplatte bitte separat bestellen													
	Hochschrank 4 Türen mit Dämpfung 2 Glasfachböden (o.) 2 Glasfachböden (u.)	300	600	1600	H N A 0 3 6 0								
	Maßvariabel: Bitte die Korpus-tiefe angeben.	150-299	600	1600	H V A 0 3 6 0								
	Hochschrank 1 Alu Rahmentür mit satiniertem Glas 2 Glasfachböden (o.) 1 Tür mit Dämpfung 2 Glasfachböden (u.)	300	300	1600	H N A 0 3 3 1	5	L/R						
	Maßvariabel: Bitte die Korpus-tiefe angeben.	150-299	300	1628	H V A 0 3 3 1		L/R						
	Hochschrank 2 Alu Rahmentüren mit satiniertem Glas 2 Glasfachböden (o.) 2 Türen mit Dämpfung 2 Glasfachböden (u.)	300	600	1600	H N A 0 3 6 1	5							
	Maßvariabel: Bitte die Korpus-tiefe angeben.	150-299	600	1628	H V A 0 3 6 1								
	Hochschrank 1 Tür mit Dämpfung 2 Glasfachböden (o.) 1 Metallschubkasten mit Einzugsdämpfung 1 Tür mit Dämpfung 1 Glasfachboden (u.)	300	300	1600	H N A 0 5 3 0		L/R						
		300	400	1600	H N A 0 5 4 0		L/R						
	Hochschrank 2 Türen mit Dämpfung 2 Glasfachböden (o.) 1 Metallschubkasten mit Einzugsdämpfung 2 Türen mit Dämpfung 1 Glasfachboden (u.)	300	600	1600	H N A 0 5 6 0								

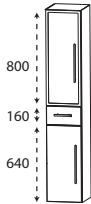
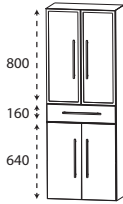
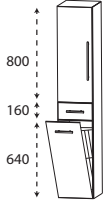
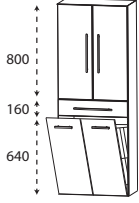
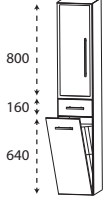
b - cube - Typenliste

Tiefenangabe entspricht der Korpus-tiefe		Tiefe in mm	Breite in mm	Höhe in mm	Artikelnummer	Anschlag				
Hochschränke Ablageplatte bitte separat bestellen										
	Hochschrank 1 Alu Rahmentür mit Dämpfung 2 Glasfachböden (o.) 1 Metallschubkasten mit Einzugsdämpfung 1 Tür mit Dämpfung 1 Glasfachboden (u.)	300	300	1600	H N A 0 5 3 1	L/R				
	Hochschrank 2 Alu Rahmentüren mit Dämpfung 2 Glasfachböden (o.) 1 Metallschubkasten mit Einzugsdämpfung 2 Türen mit Dämpfung 1 Glasfachboden (u.)	300	600	1600	H N A 0 5 6 1					
	Hochschrank mit Wäschekippe 1 Tür mit Dämpfung 2 Glasfachböden 1 Metallschubkasten mit Einzugsdämpfung 1 Wäschekippe mit Drahtkorb									
		Volumen Wäschekippe: 25 Liter	300	300	1600	H N A 0 5 3 0	W L/R			
	Volumen Wäschekippe: 35 Liter	300	400	1600	H N A 0 5 4 0	W L/R				
	Hochschrank mit Wäschekippe 2 Türen mit Dämpfung 2 Glasfachböden 1 Metallschubkasten mit Einzugsdämpfung 1 Wäschekippe mit Drahtkorb									
	Volumen Wäschekippe: 55 Liter	300	600	1600	H N A 0 5 6 0	W				
	Hochschrank mit Wäschekippe 1 Alu Rahmentür mit satiniertem Glas 2 Glasfachböden 1 Metallschubkasten mit Einzugsdämpfung 1 Wäschekippe mit Drahtkorb									
	Volumen Wäschekippe: 25 Liter	300	300	1600	H N A 0 5 3 1	W L/R				

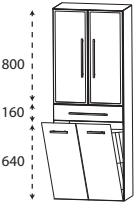
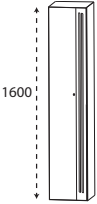
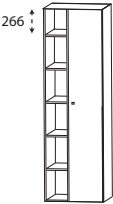
b - cube - Typenliste

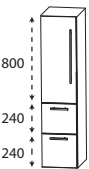
	Tiefe in mm	Breite in mm	Höhe in mm	Artikelnummer	Anschlag					
Tiefenangabe entspricht der Korpus-tiefe										
Hochschränke Ablageplatte bitte separat bestellen										
				Hochschrank mit Wäschekippe 2 Alu Rahmentüren mit satiniertem Glas 2 Glasfachböden 1 Metallschubkasten mit Einzugsdämpfung 1 Wäschekippe mit Drahtkorb Volumen Wäschekippe: 55 Liter	300	600	1600	HNA0561W		
	300	400	1600	Hochschrank 1 Doppelspiegeltür mit Dämpfung 1 Spiegelblende inkl. LED-Beleuchtung 14,4 Watt 4 Glasfachböden 1 fester Fachboden inkl. Converter 15 Watt und Sensorschalter Dieses Produkt enthält eine Lichtquelle der Energieeffizienzklasse: F				HNA0140	1	L/R
	150-299	400	1600	Maßvariabel: Bitte die Korpus-tiefe angeben.				HVA0140	1	L/R
 	300	500	1600	Hochschrank 1 Doppelspiegeltür 6 Glasfachböden 1 Regal 5 Fachböden beleuchtete Rückwand 26,9 Watt / Converter 30 Watt mit Sensor für LED-Emotionbeleuchtung Dieses Produkt enthält eine Lichtquelle der Energieeffizienzklasse: F				RHN015001		L/R
Abb. = rechts										
Mittelschränke Ablageplatte bitte separat bestellen										
	300	300	1280	Mittelschrank 1 Tür mit Dämpfung 2 Glasfachböden 2 Metallauszüge mit Einzugsdämpfung				MNA8730	4	L/R
	300	400	1280					MNA8740	4	L/R

b - cube - Typenliste



Tiefenangabe entspricht der Korpus-tiefe

Mittelschränke

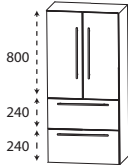
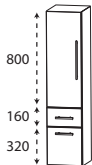
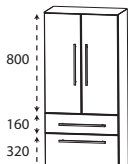
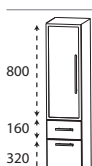
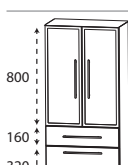
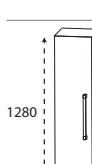
Ablageplatte bitte separat bestellen

	Tiefe in mm	Breite in mm	Höhe in mm	Artikelnummer	Anschlag				
 <p>Mittelschrank 2 Türen mit Dämpfung 2 Glasfachböden 2 Metallauszüge mit Einzugsdämpfung</p>	300	600	1280	M N A 8 7 6 0	4				
 <p>Mittelschrank 1 Tür mit Dämpfung 2 Glasfachböden (o.) 1 Metallschubkasten mit Einzugsdämpfung 1 Metallauszug mit Einzugsdämpfung</p>	300 300	300 400	1280 1280	M N A 8 8 3 0 M N A 8 8 4 0	L/R L/R				
 <p>Mittelschrank 2 Türen mit Dämpfung 2 Glasfachböden (o.) 1 Metallschubkasten mit Einzugsdämpfung 1 Metallauszug mit Einzugsdämpfung</p>	300	600	1280	M N A 8 8 6 0					
 <p>Mittelschrank 1 Alu Rahmentür mit satiniertem Glas 2 Glasfachböden (o.) 1 Metallschubkasten mit Einzugsdämpfung 1 Metallauszug mit Einzugsdämpfung</p>	300	300	1280	M N A 8 8 3 1	5 M L/R				
 <p>Mittelschrank 2 Alu Rahmentüren mit satiniertem Glas 2 Glasfachböden (o.) 1 Metallschubkasten mit Einzugsdämpfung 1 Metallauszug mit Einzugsdämpfung</p>	300	600	1280	M N A 8 8 6 1	5 M				
 <p>Mittelschrank 1 Tür mit Dämpfung 4 Glasfachböden</p> <p>Maßvariabel: Bitte die Korpus-tiefe angeben.</p>	300 300 150-299 150-299	300 400 300 400	1280 1280 1280 1280	M N A 8 1 3 0 M N A 8 1 4 0 M V A 8 1 3 0 M V A 8 1 4 0	7 L/R 7 L/R L/R L/R				

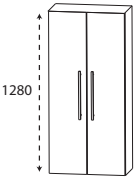
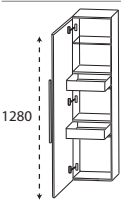
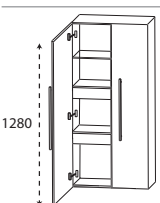
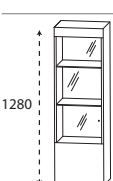
b - cube - Typenliste

Tiefenangabe entspricht der Korpus-tiefe		Tiefe in mm	Breite in mm	Höhe in mm	Artikelnummer	Anschlag				
Mittelschränke Ablageplatte bitte separat bestellen										
	Mittelschrank 2 Türen mit Dämpfung 4 Glasfachböden Maßvariabel: Bitte die Korpus-tiefe angeben.	300	600	1280	M N A 8 1 6 0 7					
		150-299	600	1280	M V A 8 1 6 0					
	Mittelschrank mit Innenschubkästen 1 Tür mit Dämpfung 2 Metall-Innenschubkästen mit Einzugsdämpfung 1 Glasfachboden	300	300	1280	M N A 8 4 3 0	L/R				
		300	400	1280	M N A 8 4 4 0	L/R				
	Mittelschrank mit Innenschubkästen 2 Türen mit Dämpfung 1 durchgängiger Glasfachboden 2 durchgängige Metall-Innenschubkästen mit Einzugsdämpfung	300	600	1280	M N A 8 4 6 0					
 	Mittelschrank - Vitrine 1 Glas-tür, weiß bedruckt mit Dämpfung 2 LED-Glasfachböden (o.) 2 x 0,8 Watt 1 fester Fachboden 1 Glasfachboden (u.) inkl. Sensorschalter inkl. Converter 15 Watt Dieses Produkt enthält eine Lichtquelle der Energieeffizienzklasse: F Optionales Zubehör: Sensor für Emotion-Beleuchtung	300	400	1280	M N A 8 1 4 0 8 G	L/R				
					P Z 1 0 2 0 1					

b - cube - Typenliste

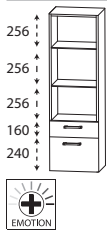
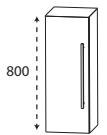
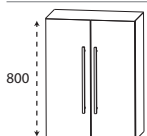
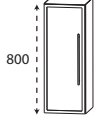
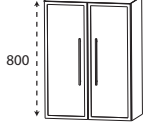
Tiefenangabe entspricht der Korpus-tiefe		Tiefe in mm	Breite in mm	Höhe in mm	Artikelnummer	Anschlag				
<h3>Mittelschränke</h3> <p>Ablageplatte bitte separat bestellen</p>										
	<p>Mittelschrank-Regal 2 LED-Glasfachböden 2 x 0,8 Watt 1 Metallschubkasten mit Einzugsdämpfung 1 Metallauszug mit Einzugsdämpfung und Reling inkl. Converter 15 Watt inkl. Sensorschalter Dieses Produkt enthält eine Lichtquelle der Energieeffizienzklasse: F</p> <p>Optionales Zubehör: Sensor für Emotion-Beleuchtung</p>	300	400	1280	M N A 8 8 4 0 8					
					P Z 1 0 2 0 1					
<h3>Highboards</h3> <p>Ablageplatte bitte separat bestellen</p>										
	<p>Highboard 1 Tür mit Dämpfung 2 Glasfachböden</p> <p>Maßvariabel: Bitte die Korpus-tiefe angeben.</p>	300 300	300 400	800 800	H B A 5 1 3 0 H B A 5 1 4 0	L/R L/R				
		150-299	300	800	H B V A 5 1 3	L/R				
		150-299	400	800	H B V A 5 1 4	L/R				
	<p>Highboard 2 Türen mit Dämpfung 2 Glasfachböden</p> <p>Maßvariabel: Bitte die Korpus-tiefe angeben.</p>	300	600	800	H B A 5 1 6 0					
		150-299	600	800	H B V A 5 1 6	1				
	<p>Highboard 1 Alu Rahmentür mit satiniertem Glas 2 Glasfachböden</p> <p>Maßvariabel: Bitte die Korpus-tiefe angeben.</p>	300	300	800	H B A 5 1 3 1	L/R				
		150-299	300	800	H B V A 5 1 3	1 L/R				
	<p>Highboard 2 Alu Rahmentüren mit satiniertem Glas 2 Glasfachböden</p> <p>Maßvariabel: Bitte die Korpus-tiefe angeben.</p>	300	600	800	H B A 5 1 6 1					
		150-299	600	800	H B V A 5 1 6	1				

b - cube - Typenliste

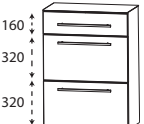
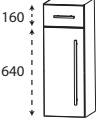
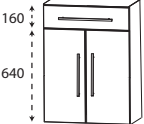
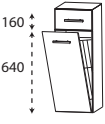
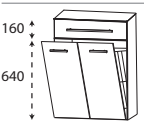



Tiefenangabe entspricht der Korpusstiefe		Tiefe in mm	Breite in mm	Höhe in mm	Artikelnummer	Anschlag					
Highboards Ablageplatte bitte separat bestellen											
	Highboard 1 Metallschubkasten mit Einzugsdämpfung 2 Metallauszüge mit Einzugsdämpfung	300	300	800	H B A 5 6 3 0						
		300	400	800	H B A 5 6 4 0						
	Highboard 1 Metallschubkasten mit Einzugsdämpfung 2 Metallauszüge mit Einzugsdämpfung	300	600	800	H B A 5 6 6 0						
	Highboard 1 Metallschubkasten mit Einzugsdämpfung 1 Tür mit Dämpfung 1 Glasfachboden	300	300	800	H B A 5 5 3 0	L/R					
		300	400	800	H B A 5 5 4 0	L/R					
	Highboard 1 Metallschubkasten mit Einzugsdämpfung 2 Türen mit Dämpfung 1 Glasfachboden	300	600	800	H B A 5 5 6 0						
	Highboard mit Wäschekippe 1 Metallschubkasten mit Einzugsdämpfung 1 Wäschekippe mit Drahtkorb Volumen Wäschekippe: 25 Liter Volumen Wäschekippe: 35 Liter	300	300	800	H B A 5 5 3 0	W					
		300	400	800	H B A 5 5 4 0	W					
	Highboard mit Wäschekippe 1 Metallschubkasten mit Einzugsdämpfung 1 Wäschekippe mit Drahtkorb Volumen Wäschekippe: 55 Liter	300	600	800	H B A 5 5 6 0	W					

b - cube - Typenliste

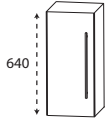
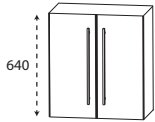
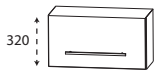

Tiefenangabe entspricht der Korpus­tiefe

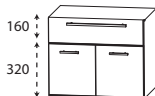
Oberschränke

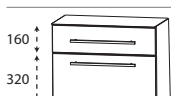

Ablageplatte bitte separat bestellen

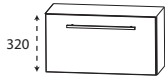
	Tiefe in mm	Breite in mm	Höhe in mm	Artikelnummer	Anschlag					
 <p>Oberschrank 1 Tür mit Dämpfung 1 Glasfachboden</p> <p>Maßvariabel: Bitte die Korpus­tiefe angeben.</p>	150	300	640	O G A 4 1 3 0	L/R					
	150	400	640	O G A 4 1 4 0	L/R					
	151-300	300	640	O V A 4 1 3 0	L/R					
	151-300	400	640	O V A 4 1 4 0	L/R					
 <p>Oberschrank 2 Türen mit Dämpfung 1 Glasfachboden</p> <p>Maßvariabel: Bitte die Korpus­tiefe angeben.</p>	150	600	640	O G A 4 1 6 0						
	151-300	600	640	O V A 4 1 6 0						
 <p>Oberschrank 1 Klapptür</p>	230	600	320	O M A 2 1 6 0	K					
<h3>Unterschränke</h3> <p>Ablageplatte bitte separat bestellen</p>										
 <p>Unterschrank 1 Metallschubkasten mit Einzugsdämpfung 1 Tür mit Dämpfung</p>	300	300	480	U N A 3 2 3 0	L/R					
	300	400	480	U N A 3 2 4 0	L/R					
 <p>Unterschrank 1 Metallschubkasten mit Einzugsdämpfung 2 Türen mit Dämpfung</p>	300	600	480	U N A 3 2 6 0						
 <p>Unterschrank 1 Metallschubkasten mit Einzugsdämpfung 1 Metallauszug mit Einzugsdämpfung</p>	300	300	480	U N A 3 4 3 0						
	300	400	480	U N A 3 4 4 0						
 <p>Unterschrank 1 Metallschubkasten mit Einzugsdämpfung 1 Metallauszug mit Einzugsdämpfung 1 Abdeckplatte 325 mm tief</p>	300	600	480	U N A 3 4 6 0						



b - cube - Typenliste

Tiefenangabe entspricht der Korpus­tiefe		Tiefe in mm	Breite in mm	Höhe in mm	Artikelnummer	Anschlag				
Unterschränke Ablageplatte bitte separat bestellen										
	Unterschrank 1 Klapptür	230	600	320	U M A 2 1 6 0 K					
Ablageplatten										
	Ablageplatte mit ABS-Kante in Korpusdekor									
	302 mm breit Standardtiefe	330	302	28	A P A 3 3 3 0 2 8					
	402 mm breit Standardtiefe	330	402	28	A P A 3 3 4 0 2 8					
	602 mm breit Standardtiefe	330	602	28	A P A 3 3 6 0 2 8					
	302 mm breit Standardtiefe Ober- schrank	180	302	28	A P A 1 8 3 0 2 8					
	402 mm breit Standardtiefe Ober- schrank	180	402	28	A P A 1 8 4 0 2 8					
	602 mm breit Standardtiefe Ober- schrank	180	602	28	A P A 1 8 6 0 2 8					
	402 mm breit Standardtiefe HNA 0140 1 / MNA 8140 8G / MNA 8840 8	310	302	28	A P A 3 1 4 0 2 8					
	502 mm breit RHN 0150 01	310	402	28	A P A 3 1 5 0 2 8					
	602 mm breit Klappenschrank	260	602	28	A P A 2 6 6 0 2 8					
	tiefen- und breitenvariabel Preis je lfm.	145-495	300-2600	28	A P N 6 0 V 2 8					
Regale										
	Funktionsregal Ecken auf Gehrung geschnitten senkrechte oder waagerechte Montage möglich Bitte Farbvariante angeben: Nr. 501 weiß matt lackiert Nr. 547 schwarz matt lackiert	150	300	160	R G L 1 1 3 0 0 1					

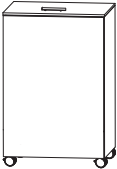





b - cube - Typenliste

Tiefenangabe entspricht der Korpusstärke		Tiefe in mm	Breite in mm	Höhe in mm	Artikelnummer	Anschlag				
Regale										
	<p>Funktionsregal Ecken auf Gehrung geschnitten senkrechte oder waagerechte Montage möglich</p> <p>Bitte Farbvariante angeben: Nr. 501 weiß matt lackiert Nr. 547 schwarz matt lackiert</p>	150	600	160	R G L 1 1 6 0 0 2					
	<p>Funktionsregal Ecken auf Gehrung geschnitten senkrechte oder waagerechte Montage möglich</p> <p>Bitte Farbvariante angeben: Nr. 501 weiß matt lackiert Nr. 547 schwarz matt lackiert</p>	150	900	160	R G L 1 1 9 0 0 3					
Wäscherolli										
	<p>Wäscherolli 1 Klappdeckel, inkl. Dämpfung 1 herausnehmbarer Wäschesack, wasch- bar 4 Rollen (2 feststellbar) Farbvariante entspricht der Korpusfarbe</p> <p>Höhenangabe inkl. Rollen (100 mm)</p>	470	470	756	W R S 4 0 4 7					





b - cube - Typenliste

Tiefenangabe entspricht der Korpus­tiefe	Tiefe in mm	Breite in mm	Höhe in mm	Artikelnummer	Anschlag				
Glas - Ablageboarde									
 Glas - Ablageboard inkl. Metallhalter									
400 mm breit inkl. 2 Metallhalter	130	400	8	ABG 1 3 4 0 0 8					
600 mm breit inkl. 2 Metallhalter	130	600	8	ABG 1 3 6 0 0 8					
800 mm breit inkl. 2 Metallhalter	130	800	8	ABG 1 3 8 0 0 8					
1000 mm breit inkl. 3 Metallhalter	130	1000	8	ABG 1 3 1 0 0 8					
1200 mm breit inkl. 3 Metallhalter	130	1200	8	ABG 1 3 1 2 0 8					
1400 mm breit inkl. 4 Metallhalter	130	1400	8	ABG 1 3 1 4 0 8					
Steckboarde									
 Steckboarde rundum mit ABS-Dickkante inkl. Steckboardträger									
300 mm breit inkl. 2 Steckboardträger	150	300	28	SBG 6 0 3 0					
400 mm breit inkl. 2 Steckboardträger	150	400	28	SBG 6 0 4 0					
600 mm breit inkl. 2 Steckboardträger	150	600	28	SBG 6 0 6 0					
800 mm breit inkl. 3 Steckboardträger	150	800	28	SBG 6 0 8 0					
1000 mm breit inkl. 3 Steckboardträger	150	1000	28	SBG 6 0 1 0					
1200 mm breit inkl. 3 Steckboardträger	150	1200	28	SBG 6 0 1 2					
1400 mm breit inkl. 3 Steckboardträger	150	1400	28	SBG 6 0 1 4					







b - cube - Typenliste

Tiefenangabe entspricht der Korpus­tiefe		Tiefe in mm	Breite in mm	Höhe in mm	Artikelnummer			Anschlag				
Zubehör												
	Dekorplatte mit Chromkante eckig zur Montage unter Waschtischunter­ schränke: SET BG80 61/B6 SET BG10 61/B6 SET BG12 61/B6 SET BG14 61/B6, SET BG4D 61/B6	487 487 487 487	794 994 1194 1394	12 12 12 12	DB DB DB DB	4 9 8 0 1 2 4 9 1 0 1 2 4 9 1 2 1 2 4 9 1 4 1 2						
	Dekorplatte mit Chromkante eckig zur Montage unter Ergänzungsschränke 300 mm breit 400 mm breit 400 mm breit HNA 0140 1 + MNA 8140 8G 500 mm breit RHN 0150 01 600 mm breit	317 317 300 297 317	294 394 394 494 594	12 12 12 12 12	DB DB DB DB DB	3 1 3 0 1 2 3 1 4 0 1 2 3 0 4 0 1 2 2 9 5 0 1 2 3 1 6 0 1 2						
	Handtuchhalter chrom einarmig schwenkbar zur Montage an der Wand oder am Korpus Korpus­tiefe und -höhe beachten!	420	30	46	P Z	1 1 4 7 1						
	Handtuchhalter schwarz matt einarmig schwenkbar zur Montage an der Wand oder am Korpus Korpus­tiefe und -höhe beachten!	420	30	46	P Z	1 1 4 7 2						
	Handtuchhalter einarmig ausziehbar chrom glänzend zur Montage an der Wand	330-567	44	44	P Z	1 1 3 7 1						
	Handtuchhalter zweiarmig ausziehbar chrom glänzend zur Montage an der Wand	322-562	87	47	P Z	1 1 3 7 2						









b - cube - Typenliste

Tiefenangabe entspricht der Korpus-tiefe		Tiefe in mm	Breite in mm	Höhe in mm	Artikelnummer			Anschlag					
Zubehör													
	Handtuchhalter chrom glänzend zur Montage am Korpus nach vorne geöffnet Korpus-tiefe und -höhe beachten!	390	60		P Z	1 1 2 4	1						
	Handtuchhalter chrom glänzend einarmig nach vorne geöffnet zur Montage am Waschtischunterschrank Korpus-tiefe und -höhe beachten!	390	55	30	P Z	1 1 2 8	1 1						
	Handtuchhalter chrom glänzend zweiarmig nach vorne geöffnet zur Montage am Waschtischunterschrank Korpus-tiefe und -höhe beachten!	390	110	30	P Z	1 1 2 8	1						
	Griffblock für Spiegelschranktür chrom zum Aufkleben an Doppelspiegeltüren Bitte pro Tür einen Spiegelgriff mitbestel- len!				P Z	1 1 2 5							
	Auszugseinteilung inkl. Befestigungs- stange nicht möglich bei der Variante 560 (Glasreling) 2 Einteilungselemente - 300 mm Schrankbreite 3 Einteilungselemente - 400 mm Schrankbreite 4 Einteilungselemente - 600 mm Schrankbreite 4 Einteilungselemente - 700 mm Schrankbreite 4 Einteilungselemente - 800 mm Schrankbreite 5 Einteilungselemente - 1000 mm Schrankbreite 6 Einteilungselemente - 1200 mm Schrankbreite 7 Einteilungselemente - 1400 mm Schrankbreite												
					P Z	1 2 2 4	3 0						
					P Z	1 2 2 4	4 0						
					P Z	1 2 2 4	6 1						
					P Z	1 2 2 4	7 0						
					P Z	1 2 2 4	8 0						
					P Z	1 2 2 4	1 0						
					P Z	1 2 2 4	1 2						
					P Z	1 2 2 4	1 4						



b - cube - Typenliste

Tiefenangabe entspricht der Korpus­tiefe		Tiefe in mm	Breite in mm	Höhe in mm	Artikelnummer			Anschlag				
Zubehör												
	Stauraumbox ohne Befestigungsstange	150	246	150	P Z	1	2	3	6	E	1	
	Stauraumboxen inkl. Befestigungsstange nicht möglich bei der Variante 560 (Glasreling) 2 Boxen für 600 mm Schrankbreite 2 Boxen für 700 mm Schrankbreite 2 Boxen für 800 mm Schrankbreite 2 Boxen für 1000 mm Schrankbreite 2 Boxen für 1200 mm Schrankbreite 2 Boxen für 1400 mm Schrankbreite				P Z	1	2	3	6	6	0	
					P Z	1	2	3	6	7	0	
					P Z	1	2	3	6	8	0	
					P Z	1	2	3	6	1	0	
					P Z	1	2	3	6	1	2	
					P Z	1	2	3	6	1	4	
	Schubkastenset für Metallschubkästen Bestehend aus: - 1 alufarbiger Kunststoffeinsatz - 2 alufarbige Fachteiler, verstellbar für 30 cm breite Schränke für 40 cm breite Schränke				P Z	1	2	2	5	3	0	
					P Z	1	2	2	5	4	0	
	USB-Steckdose 2 Steckplätze Anschluss 220 Volt mit Klemme mit Einbau in den Spiegelschrank bitte Position angeben ohne Einbau in den Spiegelschrank	45	80	64	P Z	1	1	5	1	E	B	
		45	80	64	P Z	1	1	5	1	1		
	LED-Waschplatzbeleuchtung Emotion 2,6 Watt 1 Schalterelement zur Montage unter dem Spiegelschrank Dieses Produkt enthält eine Lichtquelle der Energieeffizienzklasse: G LED-Emotionbeleuchtung optional möglich	16	560	7	P Z	1	1	5	0	6	0	
	LED-Waschplatzbeleuchtung Emotion 4,0 Watt 1 Schalterelement zur Montage unter dem Spiegelschrank Dieses Produkt enthält eine Lichtquelle der Energieeffizienzklasse: G LED-Emotionbeleuchtung optional möglich	16	860	7	P Z	1	1	5	0	9	0	

b - cube - Typenliste

Tiefenangabe entspricht der Korpus-tiefe		Tiefe in mm	Breite in mm	Höhe in mm	Artikelnummer			Anschlag						
Zubehör														
	<p>LED-Waschplatzbeleuchtung Emotion 5,4 Watt 1 Schalterelement zur Montage unter dem Spiegelschrank Dieses Produkt enthält eine Lichtquelle der Energieeffizienzklasse: G</p> <p>LED-Emotionbeleuchtung optional möglich</p>	16	1160	7	P Z	1	1	5	0	1	2			
														
	<p>LED-Waschplatzbeleuchtung 2,4 Watt 1 Schalterelement zur Montage hinter dem Spiegelschrank Dieses Produkt enthält eine Lichtquelle der Energieeffizienzklasse: G</p> <p>keine Farbwechselsteuerung möglich</p>	10	560	10	P Z	1	0	6	3	6	0			
	<p>LED-Waschplatzbeleuchtung 3,9 Watt 1 Schalterelement zur Montage hinter dem Spiegelschrank Dieses Produkt enthält eine Lichtquelle der Energieeffizienzklasse: G</p> <p>keine Farbwechselsteuerung möglich</p>	10	860	10	P Z	1	0	6	3	9	0			
	<p>LED-Waschplatzbeleuchtung 5,3 Watt 1 Schalterelement zur Montage hinter dem Spiegelschrank Dieses Produkt enthält eine Lichtquelle der Energieeffizienzklasse: G</p> <p>keine Farbwechselsteuerung möglich</p>	10	1160	10	P Z	1	0	6	3	1	2			
	<p>Emotion-Beleuchtung Sensorschalter zum Dimmen und zur Farbwechselsteuerung</p> <p>für alle gekennzeichneten Schränke</p>				P Z	1	0	2	0	1				
														
	<p>Bewegungssensor für die LED-Beleuchtung am Waschtisch oder Waschtischunterschrank Leuchtdauer und Sensibilität einstellbar</p>				P Z	1	1	4	1					
	<p>Funkschalter inkl. Empfänger für LED-Beleuchtung zum Dimmen und zur Farbwechselsteuerung Reichweite bis zu 5 Meter</p> <p>nicht für LED-Converter über 30 Watt geeignet</p>		85	85	P Z	1	1	4	3					

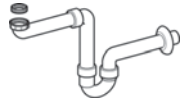
b - cube - Typenliste

Tiefenangabe entspricht der Korpus-tiefe	Tiefe in mm	Breite in mm	Höhe in mm	Artikelnummer			Anschlag			
Zubehör										
 <p data-bbox="392 501 767 573">Raumsparspar - Geruchsverschluss Ablauf aus Kunststoff, in weiß Nennweite: 40 mm</p>				P Z	1 3 6 7					
 <p data-bbox="392 680 767 752">Raumsparspar - Geruchsverschluss Ablauf aus Kunststoff, in weiß Nennweite: 32 mm</p>				P Z	1 4 2 3					

b - cube - Maßskizzen

SET BG80 61/B6

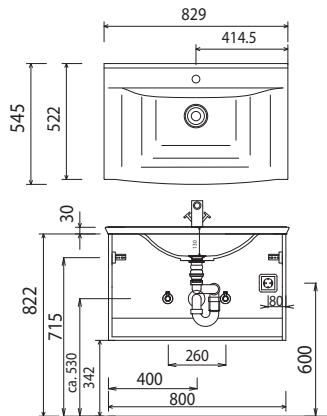

SET BG10 61/B6

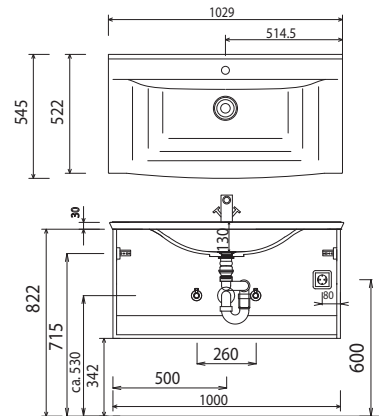

SET BG12 61/B6

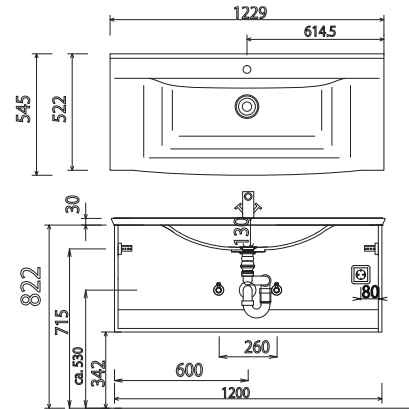

SET BG14 61/B6

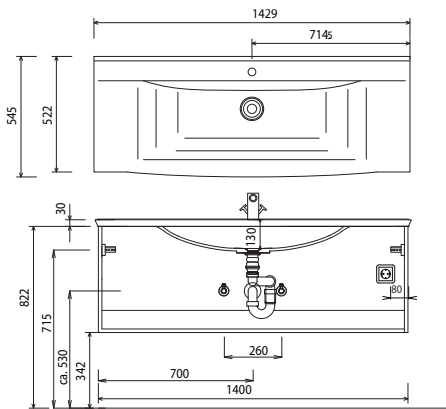

SET BG4D 61/B6

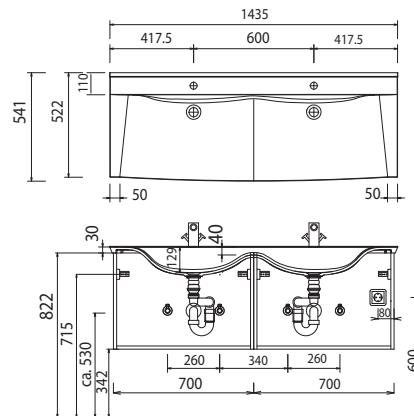

Elektroanschlüsse für Spiegelschränke

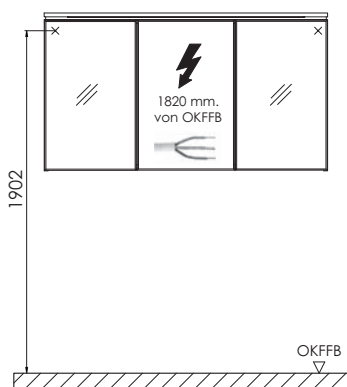

OKFFB=Oberkante Fertigfußboden

Waschtische ohne Befestigungskonsolen werden mit Silikon an der Wand und auf den Möbelseiten befestigt!

STONEPLUS:

Die Temperatur des Gebrauchswassers darf 55° C nicht überschreiten. Haarfärbemittel müssen bei Kontakt mit der Oberfläche innerhalb weniger Sekunden entfernt werden, um Fleckenbildung zu vermeiden.

Toleranzen:

Die Maßtoleranzen (+/- 5mm) und Ebenheitstoleranzen (DIN 18202) unterliegen den üblichen materialspezifischen Toleranzen für Baustoffe, anlehnend an die DIN 18202.