



## Frontdekore



Nr. 777 Cosmos Grey matt



Nr. 893 Titangrau matt



Nr. 722 Polarweiß hgl.



Nr. 686 Anthrazit hgl.



Nr. 785 Eiche Natur Nachbildung



Nr. 776 Charleston Eiche Dunkel

**F** Folierte Front

## Korpusdekore

\* Hochglanz Korpus gegen Aufpreis



Nr. 177 Cosmos Grey matt



Nr. 193 Titangrau matt

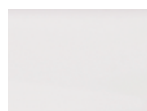

\*Nr. 161 Weiß hgl.



\*Nr. 121 Anthrazit hgl.



Nr. 185 Eiche Natur Nachbildung



Nr. 176 Charleston Eiche Dunkel

## Griffvariante



Nr. 690 Stangengriff chrom

Griffbohrung: 96 mm / 384 mm / 560 mm / 3x 320 mm

## Waschtischfarbe

STONEPLUS - Möbelwaschtische



Nr. 61 Weiß

**STONEPLUS®**

## Technik

Türen mit integriertem Dämpfungssystem

Nr. 554 Premium-Technik mit Dämpfung

Optional:

Nr. 555 Auszüge und Schubkästen mit Chromkante

Alle Angaben unverbindlich und freibleibend. Fehler, Irrtümer und Änderungen vorbehalten.

2021/2022 - ID

Bitte beachten Sie die Gewährleistungs-, Montage- und Pflegehinweise, sowie die Gütevereinbarungen zu Anfang des Verkaufshandbuches.













## b - bright - Typenliste

Tiefenangabe entspricht der Korpus-tiefe		Tiefe in mm	Breite in mm	Höhe in mm	Artikelnummer	Anschlag			
<b>Hochschrank</b> 1 Alu Rahmentür mit satiniertem Glas 2 Glasfachböden (o.) 1 Tür mit Dämpfung 2 Glasfachböden (u.) 1 Abdeckplatte 330 mm tief		300	300	1628	<b>H N A 0 3 3 0 3 E</b>	L/R			
Maßvariabel: Bitte die Korpus-tiefe angeben. Ablageplatte wird der Schranktiefe angepasst.		150-299	300	1628	<b>H V A 0 3 3 1</b>	L/R			
<b>Hochschrank</b> 2 Alu Rahmentüren mit satiniertem Glas 2 Glasfachböden (o.) 2 Türen mit Dämpfung 2 Glasfachböden (u.) 1 Abdeckplatte 330 mm tief		300	600	1628	<b>H N A 0 3 6 0 3 E</b>				
Maßvariabel: Bitte die Korpus-tiefe angeben. Ablageplatte wird der Schranktiefe angepasst.		150-299	600	1628	<b>H V A 0 3 6 1</b>				
<b>Hochschrank</b> 1 Tür mit Dämpfung 2 Glasfachböden (o.) 1 Metallschubkasten mit Einzugsdämpfung 1 Tür mit Dämpfung 1 Glasfachboden (u.) 1 Abdeckplatte 330 mm tief		300 300	300 400	1628 1628	<b>H N A 0 5 3 0 2 E</b> <b>H N A 0 5 4 0 2 E</b>	L/R L/R			
<b>Hochschrank</b> 2 Türen mit Dämpfung 2 Glasfachböden (o.) 1 Metallschubkasten mit Einzugsdämpfung 2 Türen mit Dämpfung 1 Glasfachboden (u.) 1 Abdeckplatte 330 mm tief		300	600	1628	<b>H N A 0 5 6 0 2 E</b>				
<b>Hochschrank</b> 1 Alu Rahmentür mit Dämpfung 2 Glasfachböden (o.) 1 Metallschubkasten mit Einzugsdämpfung 1 Tür mit Dämpfung 1 Glasfachboden (u.) 1 Abdeckplatte 330 mm tief		300	300	1628	<b>H N A 0 5 3 0 3 E</b>	L/R			



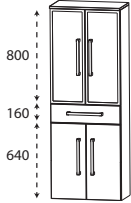
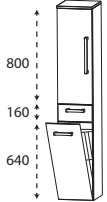
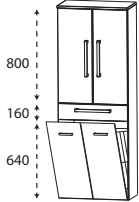
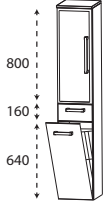
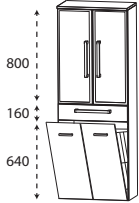

## b - bright - Typenliste

Tiefenangabe entspricht der Korpus-tiefe		Tiefe in mm	Breite in mm	Höhe in mm	Artikelnummer	Anschlag			
<b>Hochschränke</b>									
	<p><b>Hochschrank</b>                  2 Alu Rahmentüren mit Dämpfung                  2 Glasfachböden (o.)                  1 Metallschubkasten mit Einzugsdämpfung                  2 Türen mit Dämpfung                  1 Glasfachboden (u.)                  1 Abdeckplatte 330 mm tief</p>	300	600	1628	<b>HNA05603E</b>				
	<p><b>Hochschrank mit Wäschekippe</b>                  1 Tür mit Dämpfung                  2 Glasfachböden                  1 Metallschubkasten mit Einzugsdämpfung                  1 Wäschekippe mit Drahtkorb                  1 Abdeckplatte 330 mm tief</p> <p>Volumen Wäschekippe: 25 Liter                  Volumen Wäschekippe: 35 Liter</p>	300 300	300 400	1628 1628	<b>HNA05302W</b> L/R <b>HNA05402W</b> L/R				
	<p><b>Hochschrank mit Wäschekippe</b>                  2 Türen mit Dämpfung                  2 Glasfachböden                  1 Metallschubkasten mit Einzugsdämpfung                  1 Wäschekippe mit Drahtkorb                  1 Abdeckplatte 330 mm tief</p> <p>Volumen Wäschekippe: 55 Liter</p>	300	600	1628	<b>HNA05602W</b>				
	<p><b>Hochschrank mit Wäschekippe</b>                  1 Alu Rahmentür mit satiniertem Glas                  2 Glasfachböden                  1 Metallschubkasten mit Einzugsdämpfung                  1 Wäschekippe mit Drahtkorb                  1 Abdeckplatte 330 mm tief</p> <p>Volumen Wäschekippe: 25 Liter</p>	300	300	1628	<b>HNA05303W</b> L/R				
	<p><b>Hochschrank mit Wäschekippe</b>                  2 Alu Rahmentüren mit satiniertem Glas                  2 Glasfachböden                  1 Metallschubkasten mit Einzugsdämpfung                  1 Wäschekippe mit Drahtkorb                  1 Abdeckplatte 330 mm tief</p> <p>Volumen Wäschekippe: 55 Liter</p>	300	600	1628	<b>HNA05603W</b>				

# b - bright - Typenliste

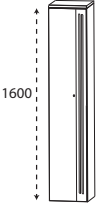
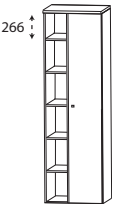

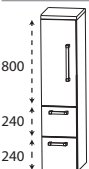
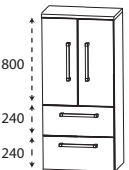

Tiefenangabe entspricht der Korpus-tiefe

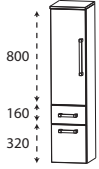
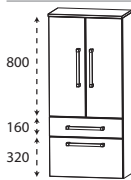
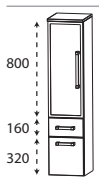
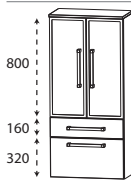
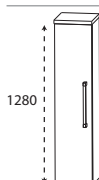
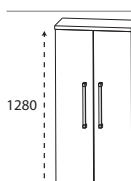
	Tiefe in mm	Breite in mm	Höhe in mm	Artikelnummer	Anschlag			
<b>Hochschränke</b>								
	300	400	1628	<b>H N A 0 1 4 A 1 E</b>	L/R			
	<b>Hochschrank</b> 1 Doppelspiegeltür mit Dämpfung 1 Spiegelblende inkl. LED-Beleuchtung 14,4 Watt 4 Glasfachböden 1 fester Fachboden 1 Abdeckplatte 310 mm tief inkl. Converter 15 Watt und Sensorschalter Dieses Produkt enthält eine Lichtquelle der Energieeffizienzklasse: F  Maßvariabel: Bitte die Korpus-tiefe angeben. Ablageplatte wird der Schranktiefe angepasst.		150-299	400	1628	<b>H V A 0 1 4 0 1</b>	L/R	
  Abb. = rechts	300	500	1628	<b>R H N 0 1 5 0 2 E</b>	L/R			
<b>Mittelschränke</b>								
	300	300	1308	<b>M N A 8 7 3 0 2 E</b>	L/R			
	300	400	1308	<b>M N A 8 7 4 0 2 E</b>	L/R			
<b>Mittelschrank</b> 1 Tür mit Dämpfung 2 Glasfachböden 2 Metallauszüge mit Einzugsdämpfung 1 Abdeckplatte 330 mm tief								
	300	600	1308	<b>M N A 8 7 6 0 2 E</b>				
<b>Mittelschrank</b> 2 Türen mit Dämpfung 2 Glasfachböden 2 Metallauszüge mit Einzugsdämpfung 1 Abdeckplatte 330 mm tief								

## b - bright - Typenliste

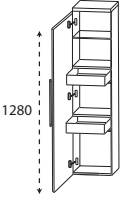
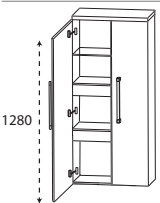
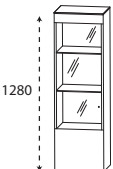
Tiefenangabe entspricht der Korpus-tiefe		Tiefe in mm	Breite in mm	Höhe in mm	Artikelnummer	Anschlag			
	<b>Mittelschrank</b> 1 Tür mit Dämpfung 2 Glasfachböden (o.) 1 Metallschubkasten mit Einzugsdämpfung 1 Metallauszug mit Einzugsdämpfung 1 Abdeckplatte 330 mm tief	300	300	1308	<b>M N A 8 8 3 0 2 E</b>	L/R			
		300	400	1308	<b>M N A 8 8 4 0 2 E</b>	L/R			
	<b>Mittelschrank</b> 2 Türen mit Dämpfung 2 Glasfachböden (o.) 1 Metallschubkasten mit Einzugsdämpfung 1 Metallauszug mit Einzugsdämpfung 1 Abdeckplatte 330 mm tief	300	600	1308	<b>M N A 8 8 6 0 2 E</b>				
	<b>Mittelschrank</b> 1 Alu Rahmentür mit satiniertem Glas 2 Glasfachböden (o.) 1 Metallschubkasten mit Einzugsdämpfung 1 Metallauszug mit Einzugsdämpfung 1 Abdeckplatte 330 mm tief	300	300	1308	<b>M N A 8 8 3 0 3 E</b>	L/R			
	<b>Mittelschrank</b> 2 Alu Rahmentüren mit satiniertem Glas 2 Glasfachböden (o.) 1 Metallschubkasten mit Einzugsdämpfung 1 Metallauszug mit Einzugsdämpfung 1 Abdeckplatte 330 mm tief	300	600	1308	<b>M N A 8 8 6 0 3 E</b>				
	<b>Mittelschrank</b> 1 Tür mit Dämpfung 4 Glasfachböden 1 Abdeckplatte 330 mm tief  Maßvariabel: Bitte die Korpus-tiefe angeben. Ablageplatte wird der Schranktiefe angepasst.	300	300	1308	<b>M N A 8 1 3 0 2 E</b>	L/R			
		300	400	1308	<b>M N A 8 1 4 0 2 E</b>	L/R			
		150-299	300	1308	<b>M V A 8 1 3 0</b>	L/R			
		150-299	400	1308	<b>M V A 8 1 4 0</b>	L/R			
	<b>Mittelschrank</b> 2 Türen mit Dämpfung 4 Glasfachböden 1 Abdeckplatte 330 mm tief  Maßvariabel: Bitte die Korpus-tiefe angeben. Ablageplatte wird der Schranktiefe angepasst.	300	600	1308	<b>M N A 8 1 6 0 2 E</b>				
		150-299	600	1308	<b>M V A 8 1 6 0</b>				

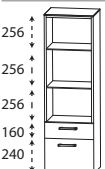

# b - bright - Typenliste

Tiefenangabe entspricht der Korpus-tiefe		Tiefe in mm	Breite in mm	Höhe in mm	Artikelnummer	Anschlag				
<b>Mittelschränke</b>										
	<b>Mittelschrank mit Innenschubkasten</b> 1 Tür mit Dämpfung 2 Metall-Innenschubkästen mit Einzugsdämpfung 1 Glasfachboden 1 Abdeckplatte 330 mm tief		300	300	1308	<b>MNA 8 4 3 0 2 E</b>	L/R			
			300	400	1308	<b>MNA 8 4 4 0 2 E</b>	L/R			
	<b>Mittelschrank mit Innenschubkasten</b> 2 Türen mit Dämpfung 1 durchgängiger Glasfachboden 2 durchgängige Metall-Innenschubkästen mit Einzugsdämpfung 1 Abdeckplatte 330 mm tief		300	600	1308	<b>MNA 8 4 6 0 2 E</b>				
 	<b>Mittelschrank - Vitrine</b> 1 Glastür, weiß bedruckt mit Dämpfung 2 LED-Glasfachböden (o.) 2 x 0,8 Watt 1 fester Fachboden 1 Glasfachboden (u.) inkl. Sensorschalter inkl. Converter 15 Watt 1 Abdeckplatte 310 mm tief Dieses Produkt enthält eine Lichtquelle der Energieeffizienzklasse: F		300	400	1308	<b>MNA 8 1 4 A 8 E</b>	L/R			
		Optionales Zubehör: Sensor für Emotion-Beleuchtung				PZ 1 0 2 0 1				
 	<b>Mittelschrank-Regal</b> 2 LED-Glasfachböden 2 x 0,8 Watt 1 Metallschubkasten mit Einzugsdämpfung 1 Metallauszug mit Einzugsdämpfung und Reling inkl. Converter 15 Watt inkl. Sensorschalter 1 Abdeckplatte 310 mm tief Dieses Produkt enthält eine Lichtquelle der Energieeffizienzklasse: F		300	400	1308	<b>MNA 8 8 4 A 8 E</b>				
		Optionales Zubehör: Sensor für Emotion-Beleuchtung				PZ 1 0 2 0 1				

## b - bright - Typenliste

Tiefenangabe entspricht der Korpus-tiefe

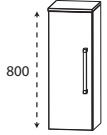
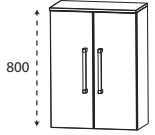
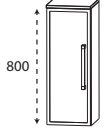
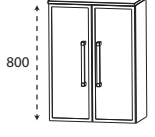
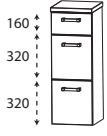

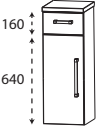
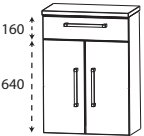
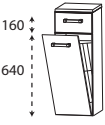
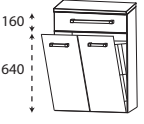
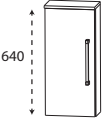
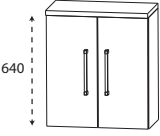

### Highboards

	Tiefe in mm	Breite in mm	Höhe in mm	Artikelnummer	Anschlag			
 <p>800</p>	300	300	828	<b>H B A 5 1 3 0 2 E</b>	L/R			
	300	400	828	<b>H B A 5 1 4 0 2 E</b>	L/R			
	150-299	300	828	<b>H B V A 5 1 3</b>	L/R			
	150-299	400	828	<b>H B V A 5 1 4</b>	L/R			
 <p>800</p>	300	600	828	<b>H B A 5 1 6 0 2 E</b>				
	150-299	600	828	<b>H B V A 5 1 6</b>				
 <p>800</p>	300	300	828	<b>H B A 5 1 3 0 3 E</b>	L/R			
	150-299	300	828	<b>H B V A 5 1 3</b>	1 L/R			
 <p>800</p>	300	600	828	<b>H B A 5 1 6 0 3 E</b>				
	150-299	600	828	<b>H B V A 5 1 6</b>	1			
 <p>160 320 320</p>	300	300	828	<b>H B A 5 6 3 0 2 E</b>				
	300	400	828	<b>H B A 5 6 4 0 2 E</b>				
 <p>160 320 320</p>	300	600	828	<b>H B A 5 6 6 0 2 E</b>				

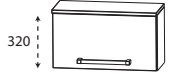

## b - bright - Typenliste

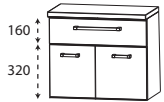
Tiefenangabe entspricht der Korpustiefe		Tiefe in mm	Breite in mm	Höhe in mm	Artikelnummer	Anschlag			
<b>Highboards</b>									
	<b>Highboard</b> 1 Metallschubkasten mit Einzugsdämpfung 1 Tür mit Dämpfung 1 Glasfachboden 1 Abdeckplatte 330 mm tief	300	300	828	<b>HBA 5 5 3 0 2 E</b>	L/R			
		300	400	828	<b>HBA 5 5 4 0 2 E</b>	L/R			
	<b>Highboard</b> 1 Metallschubkasten mit Einzugsdämpfung 2 Türen mit Dämpfung 1 Glasfachboden 1 Abdeckplatte 330 mm tief	300	600	828	<b>HBA 5 5 6 0 2 E</b>				
	<b>Highboard mit Wäschekippe</b> 1 Metallschubkasten mit Einzugsdämpfung 1 Wäschekippe mit Drahtkorb 1 Abdeckplatte 330 mm tief  Volumen Wäschekippe: 25 Liter Volumen Wäschekippe: 35 Liter	300	300	828	<b>HBA 5 5 3 0 2 W</b>				
		300	400	828	<b>HBA 5 5 4 0 2 W</b>				
	<b>Highboard mit Wäschekippe</b> 1 Metallschubkasten mit Einzugsdämpfung 1 Wäschekippe mit Drahtkorb 1 Abdeckplatte 330 mm tief  Volumen Wäschekippe: 55 Liter	300	600	828	<b>HBA 5 5 6 0 2 W</b>				
<b>Oberschränke</b>									
	<b>Oberschrank</b> 1 Tür mit Dämpfung 1 Glasfachboden 1 Abdeckplatte 180 mm tief  Maßvariabel: Bitte die Korpustiefe angeben. Ablageplatte wird der Schranktiefe angepasst.	150	300	668	<b>OGA 4 1 3 0 2 E</b>	L/R			
		150	400	668	<b>OGA 4 1 4 0 2 E</b>	L/R			
		151-300	300	668	<b>OVA 4 1 3 0</b>	L/R			
		151-300	400	668	<b>OVA 4 1 4 0</b>	L/R			
	<b>Oberschrank</b> 2 Türen mit Dämpfung 1 Glasfachboden 1 Abdeckplatte 180 mm tief  Maßvariabel: Bitte die Korpustiefe angeben. Ablageplatte wird der Schranktiefe angepasst.	150	600	668	<b>OGA 4 1 6 0 2 E</b>				
		151-300	600	668	<b>OVA 4 1 6 0</b>				

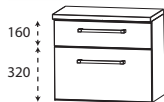
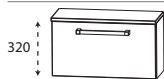
## b - bright - Typenliste

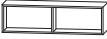

Tiefenangabe entspricht der Korpus-tiefe		Tiefe in mm	Breite in mm	Höhe in mm	Artikelnummer	Anschlag			
<b>Oberschränke</b>									
	<b>Oberschrank</b> 1 Klapptür 1 Abdeckplatte 260 mm tief	230	600	668	<b>OMA 2 1 6 0 K E</b>				
<b>Unterschränke</b>									
	<b>Unterschrank</b> 1 Metallschubkasten mit Einzugsdämpfung 1 Tür mit Dämpfung 1 Abdeckplatte 330 mm tief	300 300	300 400	508 508	<b>UNA 3 2 3 0 2 E</b> <b>UNA 3 2 4 0 2 E</b>	L/R L/R			
	<b>Unterschrank</b> 1 Metallschubkasten mit Einzugsdämpfung 2 Türen mit Dämpfung 1 Abdeckplatte 330 mm tief	300	600	508	<b>UNA 3 2 6 0 2 E</b>				
	<b>Unterschrank</b> 1 Metallschubkasten mit Einzugsdämpfung 1 Metallauszug mit Einzugsdämpfung 1 Abdeckplatte 330 mm tief	300 300	300 400	508 508	<b>UNA 3 4 3 0 2 E</b> <b>UNA 3 4 4 0 2 E</b>				
	<b>Unterschrank</b> 1 Metallschubkasten mit Einzugsdämpfung 1 Metallauszug mit Einzugsdämpfung 1 Abdeckplatte 330 mm tief	300	600	508	<b>UNA 3 4 6 0 2 E</b>				
	<b>Unterschrank</b> 1 Klapptür 1 Abdeckplatte 260 mm tief	230	600	348	<b>UMA 2 1 6 0 K E</b>				

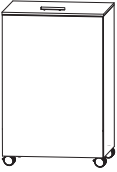
## b - bright - Typenliste





Tiefenangabe entspricht der Korpusstärke		Tiefe in mm	Breite in mm	Höhe in mm	Artikelnummer	Anschlag			
<b>Regale</b>									
	<b>Funktionsregal</b> Ecken auf Gehrung geschnitten senkrechte oder waagerechte Montage möglich  Bitte Farbvariante angeben: Nr. 501 weiß matt lackiert Nr. 547 schwarz matt lackiert	150	300	160	<b>RGL 1 1 3 0 0 1</b>				
	<b>Funktionsregal</b> Ecken auf Gehrung geschnitten senkrechte oder waagerechte Montage möglich  Bitte Farbvariante angeben: Nr. 501 weiß matt lackiert Nr. 547 schwarz matt lackiert	150	600	160	<b>RGL 1 1 6 0 0 2</b>				
	<b>Funktionsregal</b> Ecken auf Gehrung geschnitten senkrechte oder waagerechte Montage möglich  Bitte Farbvariante angeben: Nr. 501 weiß matt lackiert Nr. 547 schwarz matt lackiert	150	900	160	<b>RGL 1 1 9 0 0 3</b>				
<b>Wäscherolli</b>									
	<b>Wäscherolli</b> 1 Klappdeckel, inkl. Dämpfung 1 herausnehmbarer Wäschesack, waschbar 4 Rollen (2 feststellbar) Farbvariante entspricht der Korpusfarbe  Höhenangabe inkl. Rollen (100 mm)	470	470	756	<b>WRS 4 0 4 7</b>				









## b - bright - Typenliste

Tiefenangabe entspricht der Korpus-tiefe		Tiefe in mm	Breite in mm	Höhe in mm	Artikelnummer	Anschlag			
<b>Glas - Ablageboarder</b>									
	<b>Glas - Ablageboard</b> inkl. Metallhalter								
	<b>400 mm breit</b> inkl. 2 Metallhalter	130	400	8	<b>ABG 1 3 4 0 0 8</b>				
	<b>600 mm breit</b> inkl. 2 Metallhalter	130	600	8	<b>ABG 1 3 6 0 0 8</b>				
	<b>800 mm breit</b> inkl. 2 Metallhalter	130	800	8	<b>ABG 1 3 8 0 0 8</b>				
	<b>1000 mm breit</b> inkl. 3 Metallhalter	130	1000	8	<b>ABG 1 3 1 0 0 8</b>				
	<b>1200 mm breit</b> inkl. 3 Metallhalter	130	1200	8	<b>ABG 1 3 1 2 0 8</b>				
	<b>1400 mm breit</b> inkl. 4 Metallhalter	130	1400	8	<b>ABG 1 3 1 4 0 8</b>				
<b>Steckboarder</b>									
	<b>Steckboarder</b> rundum mit ABS-Dickkante inkl. Steckboardträger								
	<b>300 mm breit</b> inkl. 2 Steckboardträger	150	300	28	<b>SBG 6 0 3 0</b>				
	<b>400 mm breit</b> inkl. 2 Steckboardträger	150	400	28	<b>SBG 6 0 4 0</b>				
	<b>600 mm breit</b> inkl. 2 Steckboardträger	150	600	28	<b>SBG 6 0 6 0</b>				
	<b>800 mm breit</b> inkl. 3 Steckboardträger	150	800	28	<b>SBG 6 0 8 0</b>				
	<b>1000 mm breit</b> inkl. 3 Steckboardträger	150	1000	28	<b>SBG 6 0 1 0</b>				
	<b>1200 mm breit</b> inkl. 3 Steckboardträger	150	1200	28	<b>SBG 6 0 1 2</b>				
	<b>1400 mm breit</b> inkl. 3 Steckboardträger	150	1400	28	<b>SBG 6 0 1 4</b>				







## b - bright - Typenliste

Tiefenangabe entspricht der Korpus-tiefe		Tiefe in mm	Breite in mm	Höhe in mm	Artikelnummer		Anschlag			
<b>Zubehör</b>										
	<b>Dekorplatte mit Chromkante</b> rund zur Montage unter Waschtischunter- schränke:									
	SET BR80 61/B6	504	794	12	<b>DB</b>	<b>5 0 8 0 1 2</b>				
	SET BR10 61/B6	504	994	12	<b>DB</b>	<b>5 0 1 0 1 2</b>				
	SET BR12 61/B6	504	1194	12	<b>DB</b>	<b>5 0 1 2 1 2</b>				
	SET BR14 61/B6	504	1394	12	<b>DB</b>	<b>5 0 1 4 1 2</b>				
	SET BR4D 61/B6	518	1394	12	<b>DB</b>	<b>5 2 1 4 1 2</b>				
	<b>Dekorplatte mit Chromkante</b> eckig zur Montage unter Ergänzungsschränke									
	300 mm breit	317	294	12	<b>DB</b>	<b>3 1 3 0 1 2</b>				
	400 mm breit	317	394	12	<b>DB</b>	<b>3 1 4 0 1 2</b>				
	400 mm breit HNA 014A 1E + MNA 814A 8E	300	394	12	<b>DB</b>	<b>3 0 4 0 1 2</b>				
	500 mm breit RHN 0150 2E	297	494	12	<b>DB</b>	<b>2 9 5 0 1 2</b>				
	600 mm breit	317	594	12	<b>DB</b>	<b>3 1 6 0 1 2</b>				
	<b>Handtuchhalter</b> chrom einarmig schwenkbar zur Montage an der Wand oder am Korpus  Korpustiefe und -höhe beachten!	420	30	46	<b>P Z</b>	<b>1 1 4 7</b>	<b>1</b>			
	<b>Handtuchhalter</b> schwarz matt einarmig schwenkbar zur Montage an der Wand oder am Korpus  Korpustiefe und -höhe beachten!	420	30	46	<b>P Z</b>	<b>1 1 4 7</b>	<b>2</b>			
	<b>Handtuchhalter</b> einarmig ausziehbar chrom glänzend zur Montage an der Wand	330-567	44	44	<b>P Z</b>	<b>1 1 3 7</b>	<b>1</b>			
	<b>Handtuchhalter</b> zweiarmig ausziehbar chrom glänzend zur Montage an der Wand	322-562	87	47	<b>P Z</b>	<b>1 1 3 7</b>	<b>2</b>			
	<b>Handtuchhalter</b> chrom glänzend zur Montage am Korpus nach vorne geöffnet  Korpustiefe und -höhe beachten!	390	60		<b>P Z</b>	<b>1 1 2 4</b>	<b>1</b>			







## b - bright - Typenliste

Tiefenangabe entspricht der Korpus-tiefe		Tiefe in mm	Breite in mm	Höhe in mm	Artikelnummer	Anschlag			
<b>Zubehör</b>									
	<b>Handtuchhalter</b> chrom glänzend einarmig nach vorne geöffnet zur Montage am Waschtischunterschrank  Korpustiefe und -höhe beachten!	390	55	30	P Z	1 1 2 8 1 1			
	<b>Handtuchhalter</b> chrom glänzend zweiarmig nach vorne geöffnet zur Montage am Waschtischunterschrank  Korpustiefe und -höhe beachten!	390	110	30	P Z	1 1 2 8 1			
	<b>Griffblock für Spiegelschranktür</b> chrom zum Aufkleben an Doppelspiegeltüren  Bitte pro Tür einen Spiegelgriff mitbestellen!				P Z	1 1 2 5			
	<b>Auszugseinteilung inkl. Befestigungsstange</b> 2 Einteilungselemente - 300 mm Schrankbreite 3 Einteilungselemente - 400 mm Schrankbreite 4 Einteilungselemente - 600 mm Schrankbreite 4 Einteilungselemente - 700 mm Schrankbreite 4 Einteilungselemente - 800 mm Schrankbreite 5 Einteilungselemente - 1000 mm Schrankbreite 6 Einteilungselemente - 1200 mm Schrankbreite 7 Einteilungselemente - 1400 mm Schrankbreite				P Z	1 2 2 4 3 0 P Z 1 2 2 4 4 0 P Z 1 2 2 4 6 1 P Z 1 2 2 4 7 0 P Z 1 2 2 4 8 0 P Z 1 2 2 4 1 0 P Z 1 2 2 4 1 2 P Z 1 2 2 4 1 4			
	<b>Stauraumbox</b> ohne Befestigungsstange	150	246	150	P Z	1 2 3 6 E 1			
	<b>Stauraumboxen inkl. Befestigungsstange</b> 2 Boxen für 600 mm Schrankbreite 2 Boxen für 700 mm Schrankbreite 2 Boxen für 800 mm Schrankbreite 2 Boxen für 1000 mm Schrankbreite 2 Boxen für 1200 mm Schrankbreite 2 Boxen für 1400 mm Schrankbreite				P Z	1 2 3 6 6 0 P Z 1 2 3 6 7 0 P Z 1 2 3 6 8 0 P Z 1 2 3 6 1 0 P Z 1 2 3 6 1 2 P Z 1 2 3 6 1 4			

# b - bright - Typenliste

Tiefenangabe entspricht der Korpus-tiefe		Tiefe in mm	Breite in mm	Höhe in mm	Artikelnummer	Anschlag			
<b>Zubehör</b>									
	<b>Schubkastenset für Metallschubkästen</b> Bestehend aus: - 1 alufarbiger Kunststoffeinsatz - 2 alufarbige Fachteiler, verstellbar  für 30 cm breite Schränke für 40 cm breite Schränke				<b>P Z 1 2 2 5 3 0</b> <b>P Z 1 2 2 5 4 0</b>				
	<b>USB-Steckdose</b> 2 Steckplätze Anschluss 220 Volt mit Klemme  mit Einbau in den Spiegelschrank bitte Position angeben  ohne Einbau in den Spiegelschrank	45	80	64	<b>P Z 1 1 5 1 E B</b>  <b>P Z 1 1 5 1 1</b>				
	<b>LED-Waschplatzbeleuchtung Emotion</b> 2,6 Watt 1 Schalterelement zur Montage unter dem Spiegelschrank Dieses Produkt enthält eine Lichtquelle der Energieeffizienzklasse: G  LED-Emotionbeleuchtung optional möglich	16	560	7	<b>P Z 1 1 5 0 6 0</b>				
	<b>LED-Waschplatzbeleuchtung Emotion</b> 4,0 Watt 1 Schalterelement zur Montage unter dem Spiegelschrank Dieses Produkt enthält eine Lichtquelle der Energieeffizienzklasse: G  LED-Emotionbeleuchtung optional möglich	16	860	7	<b>P Z 1 1 5 0 9 0</b>				
	<b>LED-Waschplatzbeleuchtung Emotion</b> 5,4 Watt 1 Schalterelement zur Montage unter dem Spiegelschrank Dieses Produkt enthält eine Lichtquelle der Energieeffizienzklasse: G  LED-Emotionbeleuchtung optional möglich	16	1160	7	<b>P Z 1 1 5 0 1 2</b>				
	<b>LED-Waschplatzbeleuchtung</b> 2,4 Watt 1 Schalterelement zur Montage hinter dem Spiegelschrank Dieses Produkt enthält eine Lichtquelle der Energieeffizienzklasse: G  keine Farbwechselsteuerung möglich	10	560	10	<b>P Z 1 0 6 3 6 0</b>				
	<b>LED-Waschplatzbeleuchtung</b> 3,9 Watt 1 Schalterelement zur Montage hinter dem Spiegelschrank Dieses Produkt enthält eine Lichtquelle der Energieeffizienzklasse: G  keine Farbwechselsteuerung möglich	10	860	10	<b>P Z 1 0 6 3 9 0</b>				

## b - bright - Typenliste

Tiefenangabe entspricht der Korpus-tiefe		Tiefe in mm	Breite in mm	Höhe in mm	Artikelnummer			Anschlag			
<b>Zubehör</b>											
	<p><b>LED-Waschplatzbeleuchtung</b> 5,3 Watt 1 Schalterelement zur Montage hinter dem Spiegelschrank Dieses Produkt enthält eine Lichtquelle der Energieeffizienzklasse: G</p> <p>keine Farbwechselsteuerung möglich</p>	10	1160	10	P Z	1 0 6 3 1 2					
	<p><b>Touch LED-Dimmer</b> für die LED-Spiegelschränke und Aufsatzleuchten</p>				P Z	1 0 5 7					
	<p><b>Emotion-Beleuchtung</b> Sensorschalter zum Dimmen und zur Farbwechselsteuerung</p> <p>für alle gekennzeichneten Schränke</p>				P Z	1 0 2 0 1					
	<p><b>Bewegungssensor</b> für die LED-Beleuchtung am Waschtisch oder Waschtischunterschrank Leuchtdauer und Sensibilität einstellbar</p>				P Z	1 1 4 1					
	<p><b>Funkschalter inkl. Empfänger</b> für LED-Beleuchtung zum Dimmen und zur Farbwechselsteuerung Reichweite bis zu 5 Meter</p> <p>nicht für LED-Converter über 30 Watt geeignet</p>		85	85	P Z	1 1 4 3					
	<p><b>Raumsparspar - Geruchsverschluss Ablauf</b> aus Kunststoff, in weiß Nennweite: 40 mm</p>				P Z	1 3 6 7					
	<p><b>Raumsparspar - Geruchsverschluss Ablauf</b> aus Kunststoff, in weiß Nennweite: 32 mm</p>				P Z	1 4 2 3					

## b - bright - Maßskizzen

SET BR80 61/B6

SET BR10 61/B6

SET BR12 61/B6

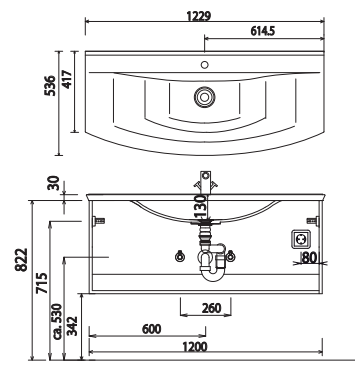
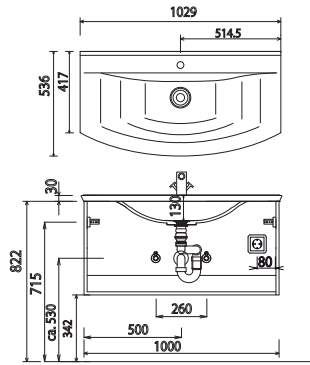
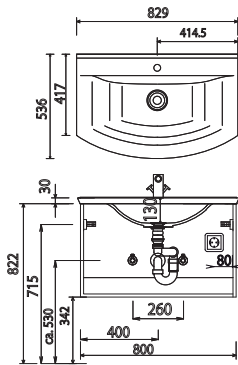

SET BR14 61/B6

SET BR4D 61/B6

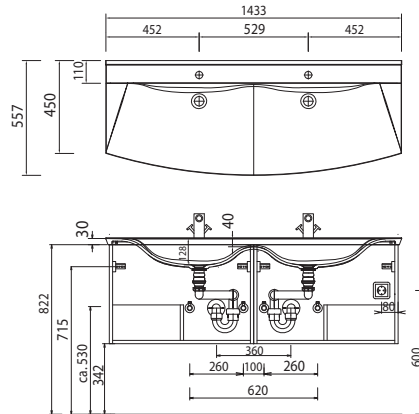
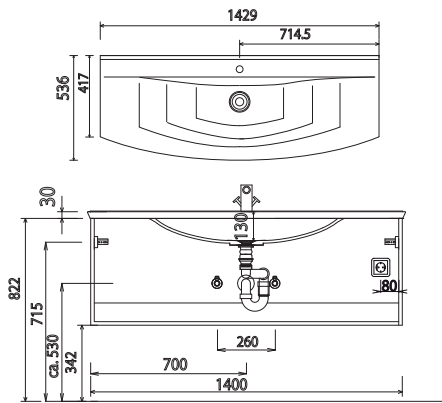

### Elektroanschlüsse für Spiegelschränke

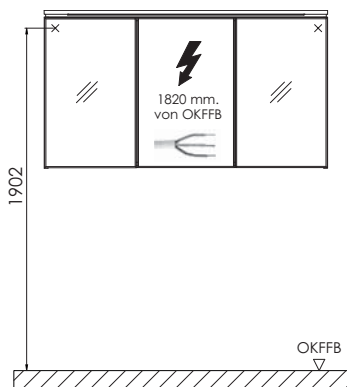

OKFFB=Oberkante Fertigfußboden

Waschtische ohne Befestigungskonsolen werden mit Silikon an der Wand und auf den Möbelseiten befestigt!

STONEPLUS:

Die Temperatur des Gebrauchswassers darf 55° C nicht überschreiten. Haarfärbemittel müssen bei Kontakt mit der Oberfläche innerhalb weniger Sekunden entfernt werden, um Fleckenbildung zu vermeiden.

Toleranzen:

Die Maßtoleranzen (+/- 5mm) und Ebenheitstoleranzen (DIN 18202) unterliegen den üblichen materialspezifischen Toleranzen für Baustoffe, anlehnend an die DIN 18202.