



Frontdekore



Nr. 686 Anthrazit hgl.



Nr. 722 Polarweiß hgl.



Nr. 670 Halifax Eiche



Nr. 750 Cardiff Eiche



Nr. 785 Eiche Natur
Nachbildung



Nr. 776 Charleston Eiche
dunkel

F Folierte Front

M Melaminharzbeschichtete Front mit ABS-Kante

Korpusdekore

* Hochglanz Korpus gegen Aufpreis

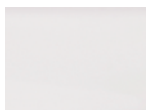

Nr. 111
Weiß matt



*Nr. 121
Anthrazit hgl.

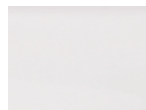

*Nr. 161
Weiß hgl.



Nr. 170
Halifax Eiche



Nr. 150
Cardiff Eiche



Nr. 185
Eiche Natur
Nachbildung



Nr. 176
Charleston Eiche
dunkel

Waschtischfarben

Keramik - Möbelwaschtische



„Villeroy&Boch Venticello“

Nr. 1 Weiß

Nr. 21 Weiß CeramicPlus



„Valencia“

Nr. 1 Weiß

Griffvariante

Nr. 322 Stangengriff chrom



Griffbohrung:
96 mm / 384 mm / 620 mm

Technik

Türen mit integriertem Dämpfungssystem

Nr. 554

Premium-Technik mit Dämpfung





Nr. 555

Auszüge und Schubkästen mit Chromkante





Alle Angaben unverbindlich und freibleibend. Fehler, Irrtümer und Änderungen vorbehalten.
2021/2022 - ID

Bitte beachten Sie die Gewährleistungs-, Montage- und Pflegehinweise, sowie die Gütevereinbarungen zu Anfang des Verkaufshandbuches.

b - brace - Typenliste

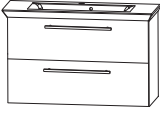
Tiefenangabe entspricht der Korpus-tiefe		Tiefe in mm	Breite in mm	Höhe in mm	Artikelnummer	Anschlag			
Sets: Keramik Waschtisch Venticello									
 Venticello	Bestehend aus: Waschtisch, Keramik, weiß, 800 mm Waschtischunterschrank, 750 mm 1 Metallauszug mit Einzugsdämpfung und Siphonausschnitt 1 Metallauszug mit Einzugsdämpfung inkl. Reling	500	800	500	SETVC8001				
	weiß weiß Ceramic Plus	500	800	500	SETVC8021				
Optionales Zubehör: Raumparsiphon DN 32 Raumparsiphon DN 40					PZ	1 4 2 3			
					PZ	1 3 6 7			
 Venticello	Bestehend aus: Waschtisch, Keramik, weiß, 1000 mm Waschtischunterschrank, 950 mm 1 Metallauszug mit Einzugsdämpfung und Siphonausschnitt 1 Metallauszug mit Einzugsdämpfung inkl. Reling	500	1000	500	SETVC1001				
	weiß weiß Ceramic Plus	500	1000	500	SETVC1021				
Optionales Zubehör: Raumparsiphon DN 40 Raumparsiphon DN 32					PZ	1 3 6 7			
					PZ	1 4 2 3			
 Venticello	Bestehend aus: Einzelwaschtisch, Keramik, weiß, 1200 mm 1 Hahnloch Waschtischunterschrank, 1150 mm 1 Metallauszug mit Einzugsdämpfung und Siphonausschnitt 1 Metallauszug mit Einzugsdämpfung inkl. Reling	500	1200	500	SETVC2E01				
	weiß weiß Ceramic Plus	500	1200	500	SETVC2E21				
Optionales Zubehör: Raumparsiphon DN 40 Raumparsiphon DN 32					PZ	1 3 6 7			
					PZ	1 4 2 3			
 Venticello	Bestehend aus: Doppelwaschtisch, Keramik, weiß, 1200 mm 2 Hahnlöcher Waschtischunterschrank, 1150 mm 1 Metallauszug mit Einzugsdämpfung und Siphonausschnitt 1 Metallauszug mit Einzugsdämpfung inkl. Reling	500	1200	500	SETVC2D01				
	weiß weiß Ceramic Plus	500	1200	500	SETVC2D21				
Bei zwei Einhebelmischern mit Excenterbetätigung oder in Verbindung mit einem Push-open-Ventil bitte die Durchflussleistung von max. 7,5 l/min pro Armatur nicht überschreiten.									
Optionales Zubehör: Raumparsiphon DN 40 Raumparsiphon DN 32					PZ	1 3 6 7			
					PZ	1 4 2 3			

b - brace - Typenliste

		Tiefe in mm	Breite in mm	Höhe in mm	Artikelnummer		Anschlag			
Tiefenangabe entspricht der Korpus-tiefe										
Sets: Keramik Waschtisch Valencia										
	<p>Bestehend aus: Waschtisch, Keramik, weiß, 860 mm Waschtischunterschrank, 800 mm 1 Metallauszug mit Einzugsdämpfung und Siphonausschnitt 1 Metallauszug mit Einzugsdämpfung inkl. Reling</p> <p>Optionales Zubehör: Raumsparsiphon DN 40 Raumsparsiphon DN 32</p>	495	860	530	SET	KL 8 0	1			
Valencia					PZ	1 3 6 7				
					PZ	1 4 2 3				
	<p>Bestehend aus: Waschtisch, Keramik, weiß, 1060 mm Waschtischunterschrank, 1000 mm 1 Metallauszug mit Einzugsdämpfung und Siphonausschnitt 1 Metallauszug mit Einzugsdämpfung inkl. Reling</p> <p>Optionales Zubehör: Raumsparsiphon DN 40 Raumsparsiphon DN 32</p>	495	1060	530	SET	KL 1 0	1			
Valencia					PZ	1 3 6 7				
					PZ	1 4 2 3				
	<p>Bestehend aus: Einzelwaschtisch, Keramik, weiß, 1260 mm Waschtischunterschrank, 1200 mm 1 Metallauszug mit Einzugsdämpfung und Siphonausschnitt 1 Metallauszug mit Einzugsdämpfung inkl. Reling</p> <p>Optionales Zubehör: Raumsparsiphon DN 40 Raumsparsiphon DN 32</p>	495	1260	530	SET	KL 1 2	1			
Valencia					PZ	1 3 6 7				
					PZ	1 4 2 3				
	<p>Bestehend aus: Doppelwaschtisch, Keramik, weiß, 1260 mm Waschtischunterschrank 1200 mm 1 Metallauszug mit Einzugsdämpfung und 2 Siphonausschnitten 1 Metallauszug mit Einzugsdämpfung inkl. Reling</p> <p>Optionales Zubehör: Raumsparsiphon DN 40 (2 Stück bestellen) Raumsparsiphon DN 32 (2 Stück bestellen)</p>	495	1260	530	SET	KL 1 2 D 1				
Valencia					PZ	1 3 6 7				
					PZ	1 4 2 3				
	<p>Bestehend aus: Doppelwaschtisch, Keramik, weiß, 1260 mm Waschtischunterschrank 2 x 600 mm 2 Metallauszüge mit Einzugsdämpfung und Siphonausschnitten 2 Metallauszüge mit Einzugsdämpfung inkl. Reling</p> <p>Optionales Zubehör: Raumsparsiphon DN 40 (2 Stück bestellen) Raumsparsiphon DN 32 (2 Stück bestellen)</p>	495	1260	530	SET	KL 2 D	1			
Valencia					PZ	1 3 6 7				
					PZ	1 4 2 3				

b - brace - Typenliste

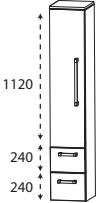
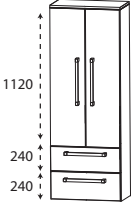
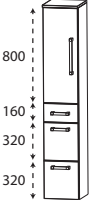
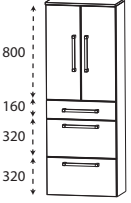
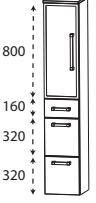
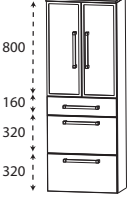
Tiefenangabe entspricht der Korpus-tiefe		Tiefe in mm	Breite in mm	Höhe in mm	Artikelnummer	Anschlag			
	Hochschrank 1 Tür mit Dämpfung 4 Glasfachböden 2 Metallauszüge mit Einzugsdämpfung 1 Abdeckplatte 330 mm tief	300	300	1628	HNA08302E	L/R			
		300	400	1628	HNA08402E	L/R			
	Hochschrank 2 Türen mit Dämpfung 4 Glasfachböden 2 Metallauszüge mit Einzugsdämpfung 1 Abdeckplatte 330 mm tief	300	600	1628	HNA08602E				
	Hochschrank 1 Tür mit Dämpfung 2 Glasfachböden (o.) 1 Metallschubkasten mit Einzugsdämpfung 2 Metallauszüge mit Einzugsdämpfung 1 Abdeckplatte 330 mm tief	300	300	1628	HNA09302E	L/R			
		300	400	1628	HNA09402E	L/R			
	Hochschrank 2 Türen mit Dämpfung 2 Glasfachböden (o.) 1 Metallschubkasten mit Einzugsdämpfung 2 Metallauszüge mit Einzugsdämpfung 1 Abdeckplatte 330 mm tief	300	600	1628	HNA09602E				
	Hochschrank 1 Alu Rahmentür mit satiniertem Glas 2 Glasfachböden (o.) 1 Metallschubkasten mit Einzugsdämpfung 2 Metallauszüge mit Einzugsdämpfung 1 Abdeckplatte 330 mm tief	300	300	1628	HNA09303E	L/R			
	Hochschrank 2 Alu Rahmentüren mit satiniertem Glas 2 Glasfachböden (o.) 1 Metallschubkasten mit Einzugsdämpfung 2 Metallauszüge mit Einzugsdämpfung 1 Abdeckplatte 330 mm tief	300	600	1628	HNA09603E				

b - brace - Typenliste

Tiefenangabe entspricht der Korpus-tiefe



Hochschränke

	Tiefe in mm	Breite in mm	Höhe in mm	Artikelnummer	Anschlag
	300	300	1628	H N A 0 3 3 0 2 E	L/R
	300	400	1628	H N A 0 3 4 0 2 E	L/R
	150-299	300	1628	H V A 0 3 3 0	L/R
	150-299	400	1628	H V A 0 3 4 0	L/R
	300	600	1628	H N A 0 3 6 0 2 E	
	150-299	600	1628	H V A 0 3 6 0	
	300	300	1628	H N A 0 3 3 0 3 E	L/R
	150-299	300	1628	H V A 0 3 3 1	L/R
	300	600	1628	H N A 0 3 6 0 3 E	
	150-299	600	1628	H V A 0 3 6 1	
	300	300	1628	H N A 0 5 3 0 2 E	L/R
	300	400	1628	H N A 0 5 4 0 2 E	L/R
	300	600	1628	H N A 0 5 6 0 2 E	

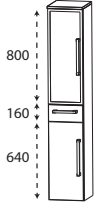
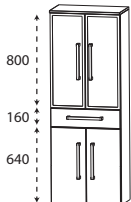
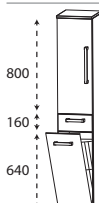
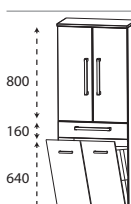
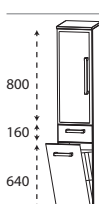
b - brace - Typenliste

Tiefenangabe entspricht der Korpus-tiefe		Tiefe in mm	Breite in mm	Höhe in mm	Artikelnummer	Anschlag			
Hochschränke									
	<p>Hochschrank 1 Alu Rahmentür mit Dämpfung 2 Glasfachböden (o.) 1 Metallschubkasten mit Einzugsdämpfung 1 Tür mit Dämpfung 1 Glasfachboden (u.) 1 Abdeckplatte 330 mm tief</p>	300	300	1628	HNA05303E	L/R			
	<p>Hochschrank 2 Alu Rahmentüren mit Dämpfung 2 Glasfachböden (o.) 1 Metallschubkasten mit Einzugsdämpfung 2 Türen mit Dämpfung 1 Glasfachboden (u.) 1 Abdeckplatte 330 mm tief</p>	300	600	1628	HNA05603E				
	<p>Hochschrank mit Wäschekippe 1 Tür mit Dämpfung 2 Glasfachböden 1 Metallschubkasten mit Einzugsdämpfung 1 Wäschekippe mit Drahtkorb 1 Abdeckplatte 330 mm tief</p> <p>Volumen Wäschekippe: 25 Liter Volumen Wäschekippe: 35 Liter</p>	300 300	300 400	1628 1628	HNA05302W HNA05402W	L/R L/R			
	<p>Hochschrank mit Wäschekippe 2 Türen mit Dämpfung 2 Glasfachböden 1 Metallschubkasten mit Einzugsdämpfung 1 Wäschekippe mit Drahtkorb 1 Abdeckplatte 330 mm tief</p> <p>Volumen Wäschekippe: 55 Liter</p>	300	600	1628	HNA05602W				
	<p>Hochschrank mit Wäschekippe 1 Alu Rahmentür mit satiniertem Glas 2 Glasfachböden 1 Metallschubkasten mit Einzugsdämpfung 1 Wäschekippe mit Drahtkorb 1 Abdeckplatte 330 mm tief</p> <p>Volumen Wäschekippe: 25 Liter</p>	300	300	1628	HNA05303W	L/R			

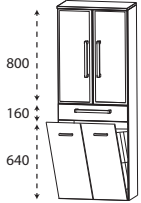
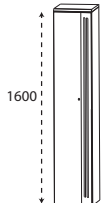
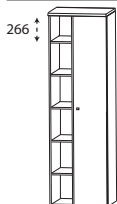
b - brace - Typenliste

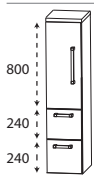
Tiefenangabe entspricht der Korpustiefe		Tiefe in mm	Breite in mm	Höhe in mm	Artikelnummer	Anschlag			
 <p>Hochschrank mit Wäschekippe 2 Alu Rahmentüren mit satinierem Glas 2 Glasfachböden 1 Metallschubkasten mit Einzugsdämpfung 1 Wäschekippe mit Drahtkorb 1 Abdeckplatte 330 mm tief Volumen Wäschekippe: 55 Liter</p>		300	600	1628	HNA05603W				
 <p>Hochschrank 1 Doppelspiegeltür mit Dämpfung 1 Spiegelblende inkl. LED-Beleuchtung 14,4 Watt 4 Glasfachböden 1 fester Fachboden 1 Abdeckplatte 310 mm tief inkl. Converter 15 Watt und Sensorschalter Dieses Produkt enthält eine Lichtquelle der Energieeffizienzklasse: F</p> <p>Maßvariabel: Bitte die Korpustiefe angeben. Ablageplatte wird der Schranktiefe angepasst.</p>		300	400	1628	HNA014A1E	L/R			
 <p>Hochschrank 1 Doppelspiegeltür 6 Glasfachböden 1 Regal 5 Fachböden beleuchtete Rückwand mit Sensor für LED-Emotionbeleuchtung 26,9 Watt / Converter 30 Watt 1 Abdeckplatte 310 mm tief Dieses Produkt enthält eine Lichtquelle der Energieeffizienzklasse: F</p> <p> Abb. = rechts</p>		300	500	1628	RHN01502E	L/R			
 <p>Mittelschrank 1 Tür mit Dämpfung 2 Glasfachböden 2 Metallauszüge mit Einzugsdämpfung 1 Abdeckplatte 330 mm tief</p>		300	300	1308	MNA87302E	L/R			
		300	400	1308	MNA87402E	L/R			

b - brace - Typenliste

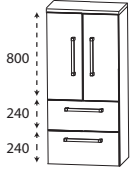
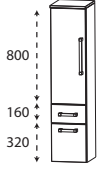
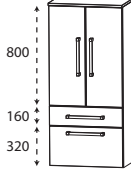
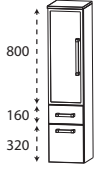
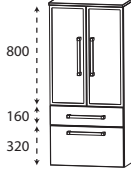
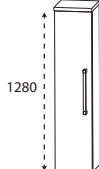
Tiefenangabe entspricht der Korpus-tiefe		Tiefe in mm	Breite in mm	Höhe in mm	Artikelnummer	Anschlag			
Mittelschränke									
	Mittelschrank 2 Türen mit Dämpfung 2 Glasfachböden 2 Metallauszüge mit Einzugsdämpfung 1 Abdeckplatte 330 mm tief	300	600	1308	M N A 8 7 6 0 2 E				
	Mittelschrank 1 Tür mit Dämpfung 2 Glasfachböden (o.) 1 Metallschubkasten mit Einzugsdämpfung 1 Metallauszug mit Einzugsdämpfung 1 Abdeckplatte 330 mm tief	300 300	300 400	1308 1308	M N A 8 8 3 0 2 E M N A 8 8 4 0 2 E	L/R L/R			
	Mittelschrank 2 Türen mit Dämpfung 2 Glasfachböden (o.) 1 Metallschubkasten mit Einzugsdämpfung 1 Metallauszug mit Einzugsdämpfung 1 Abdeckplatte 330 mm tief	300	600	1308	M N A 8 8 6 0 2 E				
	Mittelschrank 1 Alu Rahmentür mit satiniertem Glas 2 Glasfachböden (o.) 1 Metallschubkasten mit Einzugsdämpfung 1 Metallauszug mit Einzugsdämpfung 1 Abdeckplatte 330 mm tief	300	300	1308	M N A 8 8 3 0 3 E	L/R			
	Mittelschrank 2 Alu Rahmentüren mit satiniertem Glas 2 Glasfachböden (o.) 1 Metallschubkasten mit Einzugsdämpfung 1 Metallauszug mit Einzugsdämpfung 1 Abdeckplatte 330 mm tief	300	600	1308	M N A 8 8 6 0 3 E				
	Mittelschrank 1 Tür mit Dämpfung 4 Glasfachböden 1 Abdeckplatte 330 mm tief Maßvariabel: Bitte die Korpus-tiefe angeben. Ablageplatte wird der Schranktiefe angepasst.	300 300 150-299 150-299	300 400 300 400	1308 1308 1308 1308	M N A 8 1 3 0 2 E M N A 8 1 4 0 2 E M V A 8 1 3 0 M V A 8 1 4 0	L/R L/R L/R L/R			

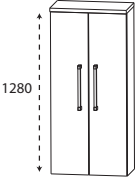
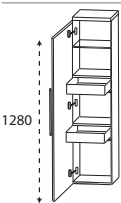
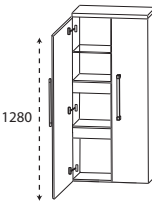
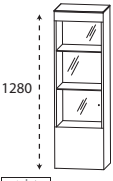
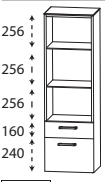

b - brace - Typenliste

Tiefenangabe entspricht der Korpus-tiefe		Tiefe in mm	Breite in mm	Höhe in mm	Artikelnummer	Anschlag			
Mittelschränke									
	Mittelschrank 2 Türen mit Dämpfung 4 Glasfachböden 1 Abdeckplatte 330 mm tief	300	600	1308	MNA 8 1 6 0 2 E				
	Maßvariabel: Bitte die Korpus-tiefe angeben. Ablageplatte wird der Schranktiefe angepasst.	150-299	600	1308	MVA 8 1 6 0				
	Mittelschrank mit Innenschubkasten 1 Tür mit Dämpfung 2 Metall-Innenschubkästen mit Einzugsdämpfung 1 Glasfachboden 1 Abdeckplatte 330 mm tief	300	300	1308	MNA 8 4 3 0 2 E	L/R			
		300	400	1308	MNA 8 4 4 0 2 E	L/R			
	Mittelschrank mit Innenschubkasten 2 Türen mit Dämpfung 1 durchgängiger Glasfachboden 2 durchgängige Metall-Innenschubkästen mit Einzugsdämpfung 1 Abdeckplatte 330 mm tief	300	600	1308	MNA 8 4 6 0 2 E				
	Mittelschrank - Vitrine 1 Glastür, weiß bedruckt mit Dämpfung 2 LED-Glasfachböden (o.) 2 x 0,8 Watt 1 fester Fachboden 1 Glasfachboden (u.) inkl. Sensorschalter inkl. Converter 15 Watt 1 Abdeckplatte 310 mm tief Dieses Produkt enthält eine Lichtquelle der Energieeffizienzklasse: F	300	400	1308	MNA 8 1 4 A 8 E	L/R			
	Optionales Zubehör: Sensor für Emotion-Beleuchtung				PZ 1 0 2 0 1				
	Mittelschrank-Regal 2 LED-Glasfachböden 2 x 0,8 Watt 1 Metallschubkasten mit Einzugsdämpfung 1 Metallauszug mit Einzugsdämpfung und Reling inkl. Converter 15 Watt inkl. Sensorschalter 1 Abdeckplatte 310 mm tief Dieses Produkt enthält eine Lichtquelle der Energieeffizienzklasse: F	300	400	1308	MNA 8 8 4 A 8 E				
	Optionales Zubehör: Sensor für Emotion-Beleuchtung				PZ 1 0 2 0 1				

b - brace - Typenliste

Tiefenangabe entspricht der Korpus-tiefe

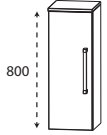
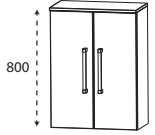
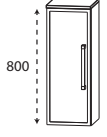
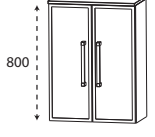
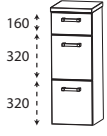

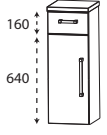

Highboards

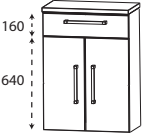
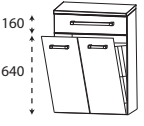
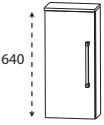
	Tiefe in mm	Breite in mm	Höhe in mm	Artikelnummer	Anschlag
 <p>Highboard 1 Tür mit Dämpfung 2 Glasfachböden 1 Abdeckplatte 330 mm tief</p> <p>Maßvariabel: Bitte die Korpus-tiefe angeben. Ablageplatte wird der Schranktiefe angepasst.</p>	300	300	828	H B A 5 1 3 0 2 E	L/R
	300	400	828	H B A 5 1 4 0 2 E	L/R
	150-299	300	828	H B V A 5 1 3	L/R
	150-299	400	828	H B V A 5 1 4	L/R
 <p>Highboard 2 Türen mit Dämpfung 2 Glasfachböden 1 Abdeckplatte 330 mm tief</p> <p>Maßvariabel: Bitte die Korpus-tiefe angeben. Ablageplatte wird der Schranktiefe angepasst.</p>	300	600	828	H B A 5 1 6 0 2 E	
	150-299	600	828	H B V A 5 1 6	
 <p>Highboard 1 Alu Rahmentür mit satiniertem Glas 2 Glasfachböden 1 Abdeckplatte 330 mm tief</p> <p>Maßvariabel: Bitte die Korpus-tiefe angeben. Ablageplatte wird der Schranktiefe angepasst.</p>	300	300	828	H B A 5 1 3 0 3 E	L/R
	150-299	300	828	H B V A 5 1 3	1 L/R
 <p>Highboard 2 Alu Rahmentüren mit satiniertem Glas 2 Glasfachböden 1 Abdeckplatte 330 mm tief</p> <p>Maßvariabel: Bitte die Korpus-tiefe angeben. Ablageplatte wird der Schranktiefe angepasst.</p>	300	600	828	H B A 5 1 6 0 3 E	
	150-299	600	828	H B V A 5 1 6	1
 <p>Highboard 1 Metallschubkasten mit Einzugsdämpfung 2 Metallauszüge mit Einzugsdämpfung 1 Abdeckplatte 330 mm tief</p>	300	300	828	H B A 5 6 3 0 2 E	
	300	400	828	H B A 5 6 4 0 2 E	
 <p>Highboard 1 Metallschubkasten mit Einzugsdämpfung 2 Metallauszüge mit Einzugsdämpfung 1 Abdeckplatte 330 mm tief</p>	300	600	828	H B A 5 6 6 0 2 E	
 <p>Highboard 1 Metallschubkasten mit Einzugsdämpfung 1 Tür mit Dämpfung 1 Glasfachboden 1 Abdeckplatte 330 mm tief</p>	300	300	828	H B A 5 5 3 0 2 E	L/R
	300	400	828	H B A 5 5 4 0 2 E	L/R

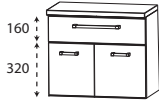
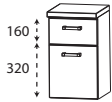
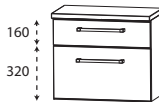
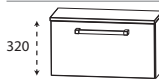

b - brace - Typenliste

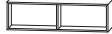
Tiefenangabe entspricht der Korpustiefe		Tiefe in mm	Breite in mm	Höhe in mm	Artikelnummer	Anschlag			
Highboards									
	<p>Highboard 1 Metallschubkasten mit Einzugsdämpfung 2 Türen mit Dämpfung 1 Glasfachboden 1 Abdeckplatte 330 mm tief</p>	300	600	828	HBA 5 5 6 0 2 E				
	<p>Highboard mit Wäschekippe 1 Metallschubkasten mit Einzugsdämpfung 1 Wäschekippe mit Drahtkorb 1 Abdeckplatte 330 mm tief</p> <p>Volumen Wäschekippe: 25 Liter</p> <p>Volumen Wäschekippe: 35 Liter</p>	300	300	828	HBA 5 5 3 0 2 W				
	<p>Highboard mit Wäschekippe 1 Metallschubkasten mit Einzugsdämpfung 1 Wäschekippe mit Drahtkorb 1 Abdeckplatte 330 mm tief</p> <p>Volumen Wäschekippe: 55 Liter</p>	300	600	828	HBA 5 5 6 0 2 W				
Oberschränke									
	<p>Oberschrank 1 Tür mit Dämpfung 1 Glasfachboden 1 Abdeckplatte 180 mm tief</p> <p>Maßvariabel: Bitte die Korpustiefe angeben. Ablageplatte wird der Schranktiefe angepasst.</p>	150	300	668	OGA 4 1 3 0 2 E	L/R			
		150	400	668	OGA 4 1 4 0 2 E	L/R			
		151-300	300	668	OVA 4 1 3 0	L/R			
		151-300	400	668	OVA 4 1 4 0	L/R			
	<p>Oberschrank 2 Türen mit Dämpfung 1 Glasfachboden 1 Abdeckplatte 180 mm tief</p> <p>Maßvariabel: Bitte die Korpustiefe angeben. Ablageplatte wird der Schranktiefe angepasst.</p>	150	600	668	OGA 4 1 6 0 2 E				
		151-300	600	668	OVA 4 1 6 0				
	<p>Oberschrank 1 Klapptür 1 Abdeckplatte 260 mm tief</p>	230	600	668	OMA 2 1 6 0 KE				





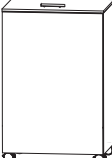

b - brace - Typenliste

Tiefenangabe entspricht der Korpus-tiefe		Tiefe in mm	Breite in mm	Höhe in mm	Artikelnummer	Anschlag			
Unterschränke									
	Unterschrank 1 Metallschubkasten mit Einzugsdämpfung 1 Tür mit Dämpfung 1 Abdeckplatte 330 mm tief	300	300	508	U N A 3 2 3 0 2 E	L/R			
		300	400	508	U N A 3 2 4 0 2 E	L/R			
	Unterschrank 1 Metallschubkasten mit Einzugsdämpfung 2 Türen mit Dämpfung 1 Abdeckplatte 330 mm tief	300	600	508	U N A 3 2 6 0 2 E				
	Unterschrank 1 Metallschubkasten mit Einzugsdämpfung 1 Metallauszug mit Einzugsdämpfung 1 Abdeckplatte 330 mm tief	300	300	508	U N A 3 4 3 0 2 E				
		300	400	508	U N A 3 4 4 0 2 E				
	Unterschrank 1 Metallschubkasten mit Einzugsdämpfung 1 Metallauszug mit Einzugsdämpfung 1 Abdeckplatte 330 mm tief	300	600	508	U N A 3 4 6 0 2 E				
	Unterschrank 1 Klapptür 1 Abdeckplatte 260 mm tief	230	600	348	U M A 2 1 6 0 K E				
Regale									
	Funktionsregal Ecken auf Gehrung geschnitten senkrechte oder waagerechte Montage möglich Bitte Farbvariante angeben: Nr. 501 weiß matt lackiert Nr. 547 schwarz matt lackiert	150	300	160	R G L 1 1 3 0 0 1				
	Funktionsregal Ecken auf Gehrung geschnitten senkrechte oder waagerechte Montage möglich Bitte Farbvariante angeben: Nr. 501 weiß matt lackiert Nr. 547 schwarz matt lackiert	150	600	160	R G L 1 1 6 0 0 2				
	Funktionsregal Ecken auf Gehrung geschnitten senkrechte oder waagerechte Montage möglich Bitte Farbvariante angeben: Nr. 501 weiß matt lackiert Nr. 547 schwarz matt lackiert	150	900	160	R G L 1 1 9 0 0 3				



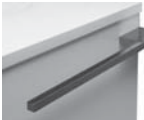







b - brace - Typenliste

	Tiefe in mm	Breite in mm	Höhe in mm	Artikelnummer	Anschlag			
Tiefenangabe entspricht der Korpusstärke								
Glas - Ablageboarde								
				Glas - Ablageboard inkl. Metallhalter				
	130	400	8	400 mm breit inkl. 2 Metallhalter	ABG 1 3 4 0 0 8			
	130	600	8	600 mm breit inkl. 2 Metallhalter	ABG 1 3 6 0 0 8			
	130	800	8	800 mm breit inkl. 2 Metallhalter	ABG 1 3 8 0 0 8			
	130	1000	8	1000 mm breit inkl. 3 Metallhalter	ABG 1 3 1 0 0 8			
	130	1200	8	1200 mm breit inkl. 3 Metallhalter	ABG 1 3 1 2 0 8			
Wäscherolli								
	470	470	756	Wäscherolli 1 Klappdeckel, inkl. Dämpfung 1 herausnehmbarer Wäschesack, waschbar 4 Rollen (2 feststellbar) Farbvariante entspricht der Korpusfarbe Höhenangabe inkl. Rollen (100 mm)	WRS 4 0 4 7			
Zubehör								
	420	30	46	Handtuchhalter chrom einarmig schwenkbar zur Montage an der Wand oder am Korpus Korpustiefe und -höhe beachten!	PZ 1 1 4 7 1			
	420	30	46	Handtuchhalter schwarz matt einarmig schwenkbar zur Montage an der Wand oder am Korpus Korpustiefe und -höhe beachten!	PZ 1 1 4 7 2			







b - brace - Typenliste

Tiefenangabe entspricht der Korpus-tiefe		Tiefe in mm	Breite in mm	Höhe in mm	Artikelnummer			Anschlag			
Zubehör											
	Handtuchhalter einarmig ausziehbar chrom glänzend zur Montage an der Wand	330-567	44	44	P Z	1 1 3 7	1				
	Handtuchhalter zweiarmig ausziehbar chrom glänzend zur Montage an der Wand	322-562	87	47	P Z	1 1 3 7	2				
	Handtuchhalter chrom glänzend zur Montage am Korpus nach vorne geöffnet Korpustiefe und -höhe beachten!	390	60		P Z	1 1 2 4	1				
	Handtuchhalter chrom glänzend einarmig nach vorne geöffnet zur Montage am Waschtischunterschrank Korpustiefe und -höhe beachten!	390	55	30	P Z	1 1 2 8	1 1				
	Handtuchhalter chrom glänzend zweiarmig nach vorne geöffnet zur Montage am Waschtischunterschrank Korpustiefe und -höhe beachten!	390	110	30	P Z	1 1 2 8	1				
	Auszugseinteilung inkl. Befestigungsstange 2 Einteilungselemente - 300 mm Schrankbreite 3 Einteilungselemente - 400 mm Schrankbreite 4 Einteilungselemente - 600 mm Schrankbreite 4 Einteilungselemente - 750 mm Schrankbreite 4 Einteilungselemente - 950 mm Schrankbreite 6 Einteilungselemente - 1150 mm Schrankbreite 6 Einteilungselemente - 1200 mm Schrankbreite				P Z	1 2 2 4	3 0				
					P Z	1 2 2 4	4 0				
					P Z	1 2 2 4	6 1				
					P Z	1 2 2 4	7 5				
					P Z	1 2 2 4	9 5				
					P Z	1 2 2 4	1 5				
					P Z	1 2 2 4	1 2				
	Stauraumboxen inkl. Befestigungsstange 2 Boxen für 600 mm Schrankbreite 2 Boxen für 750 mm Schrankbreite 2 Boxen für 950 mm Schrankbreite 2 Boxen für 1150 mm Schrankbreite 2 Boxen für 1200 mm Schrankbreite				P Z	1 2 3 6	6 0				
					P Z	1 2 3 6	7 5				
					P Z	1 2 3 6	9 5				
					P Z	1 2 3 6	1 5				
					P Z	1 2 3 6	1 2				

b - brace - Typenliste

		Tiefe in mm	Breite in mm	Höhe in mm	Artikelnummer			Anschlag			
Tiefenangabe entspricht der Korpus-tiefe											
Zubehör											
	Stauraumbox ohne Befestigungsstange	150	246	150	P Z	1 2 3 6	E 1				
	Schubkastenset für Metallschubkästen Bestehend aus: - 1 alufarbiger Kunststoffeinsatz - 2 alufarbige Fachteiler, verstellbar für 30 cm breite Schränke für 40 cm breite Schränke				P Z P Z	1 2 2 5 1 2 2 5	3 0 4 0				
	USB-Steckdose 2 Steckplätze Anschluss 220 Volt mit Klemme mit Einbau in den Spiegelschrank bitte Position angeben ohne Einbau in den Spiegelschrank	45 45	80	64	P Z P Z	1 1 5 1	E B 1				
 	LED-Waschplatzbeleuchtung Emotion 2,6 Watt 1 Schalterelement zur Montage unter dem Spiegelschrank Dieses Produkt enthält eine Lichtquelle der Energieeffizienzklasse: G LED-Emotionbeleuchtung optional möglich	16	560	7	P Z	1 1 5 0	6 0				
 	LED-Waschplatzbeleuchtung Emotion 4,0 Watt 1 Schalterelement zur Montage unter dem Spiegelschrank Dieses Produkt enthält eine Lichtquelle der Energieeffizienzklasse: G LED-Emotionbeleuchtung optional möglich	16	860	7	P Z	1 1 5 0	9 0				
 	LED-Waschplatzbeleuchtung Emotion 5,4 Watt 1 Schalterelement zur Montage unter dem Spiegelschrank Dieses Produkt enthält eine Lichtquelle der Energieeffizienzklasse: G LED-Emotionbeleuchtung optional möglich	16	1160	7	P Z	1 1 5 0	1 2				
	LED-Waschplatzbeleuchtung 2,4 Watt 1 Schalterelement zur Montage hinter dem Spiegelschrank Dieses Produkt enthält eine Lichtquelle der Energieeffizienzklasse: G keine Farbwechselsteuerung möglich	10	560	10	P Z	1 0 6 3	6 0				

b - brace - Typenliste

Tiefenangabe entspricht der Korpus-tiefe		Tiefe in mm	Breite in mm	Höhe in mm	Artikelnummer			Anschlag			
Zubehör											
	LED-Waschplatzbeleuchtung 3,9 Watt 1 Schalterelement zur Montage hinter dem Spiegelschrank Dieses Produkt enthält eine Lichtquelle der Energieeffizienzklasse: G keine Farbwechselsteuerung möglich	10	860	10	P Z	1 0 6 3 9 0					
	LED-Waschplatzbeleuchtung 5,3 Watt 1 Schalterelement zur Montage hinter dem Spiegelschrank Dieses Produkt enthält eine Lichtquelle der Energieeffizienzklasse: G keine Farbwechselsteuerung möglich	10	1160	10	P Z	1 0 6 3 1 2					
	Emotion-Beleuchtung Sensorschalter zum Dimmen und zur Farbwechselsteuerung für alle gekennzeichneten Schränke				P Z	1 0 2 0 1					
											
	Funkschalter inkl. Empfänger für LED-Beleuchtung zum Dimmen und zur Farbwechselsteuerung Reichweite bis zu 5 Meter nicht für LED-Converter über 30 Watt geeignet		85	85	P Z	1 1 4 3					
	Raumspär - Geruchsverschluss Ablauf aus Kunststoff, in weiß Nennweite: 40 mm				P Z	1 3 6 7					
	Raumspär - Geruchsverschluss Ablauf aus Kunststoff, in weiß Nennweite: 32 mm				P Z	1 4 2 3					

b - brace - Maßskizzen

SET VC80

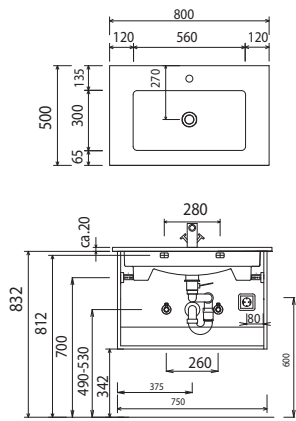

SET VC10

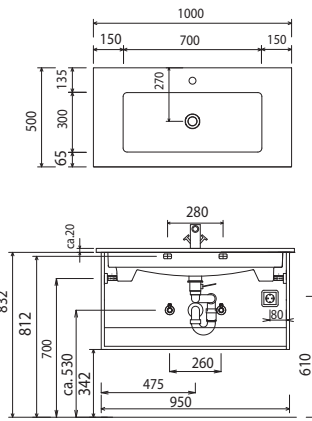

SET VC2E

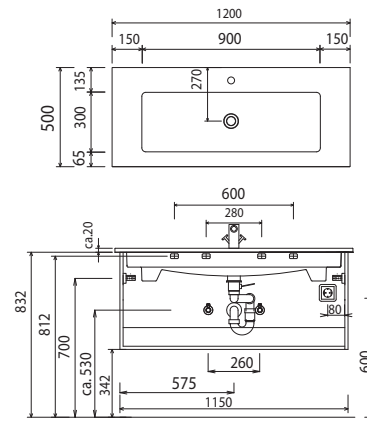

SET VC2D

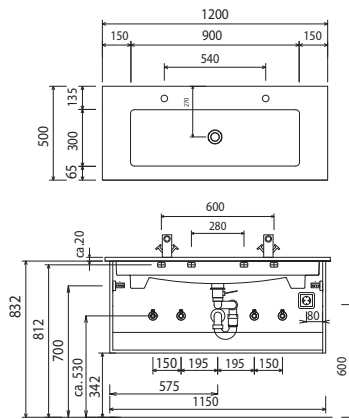

SET KL80 1

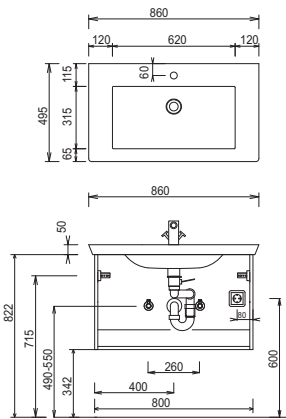

SET KL10 1

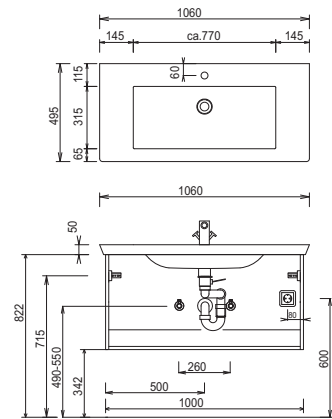

SET KL12 1

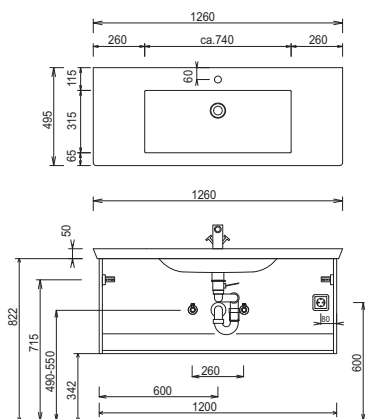

SET KL12 D1

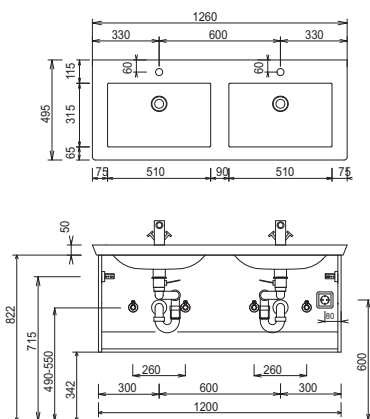

SET KL2D 1

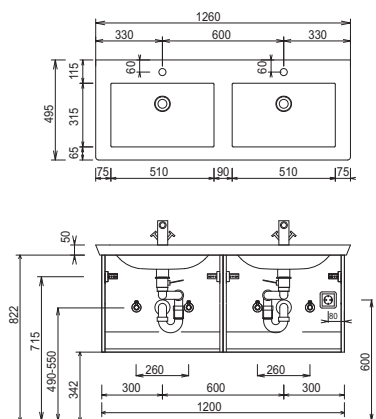

Bei Waschtischanlagen mit Befestigungsschrauben müssen die Maße zum Bohren vor Ort, nach dem Auflegen des Waschtisches auf den Unterschrank, angezeichnet werden. Waschtische ohne Befestigungskonsolen werden mit Silikon an der Wand und auf den Möbelseiten befestigt!

Toleranzen:

Die Maßtoleranzen (+/- 5mm) und Ebenheitstoleranzen (DIN 18202) unterliegen den üblichen materialspezifischen Toleranzen für Baustoffe, anlehend an die DIN 18202.

b - brace - Maßskizzen

Elektroanschlüsse für Spiegelschränke

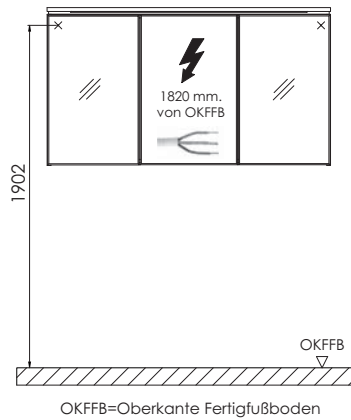

Bei Waschtischanlagen mit Befestigungsschrauben müssen die Maße zum Bohren vor Ort, nach dem Auflegen des Waschtisches auf den Unterschrank, angezeichnet werden. Waschtische ohne Befestigungskonsolen werden mit Silikon an der Wand und auf den Möbelseiten befestigt!

Toleranzen:

Die Maßtoleranzen (+/- 5mm) und Ebenheitstoleranzen (DIN 18202) unterliegen den üblichen materialspezifischen Toleranzen für Bauwerkstoffe, anlehnend an die DIN 18202.