

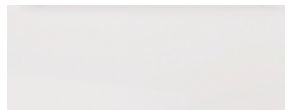

Frontdekore



Nr. 686 Anthrazit hgl.



Nr. 722 Polarweiß hgl.



Nr. 768 Ironwood



Nr. 785 Eiche natur
Nachbildung

Korpusdekore

* Hochglanz Korpus gegen Aufpreis

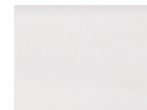

Nr. 101
Weiß



*Nr. 121
Anthrazit hgl.

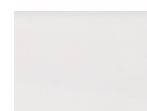

*Nr. 161
Weiß hgl.



Nr. 168
Ironwood



Nr. 185
Eiche natur
Nachbildung

Waschtischfarben

Keramik - Möbelwaschtische



„Villeroy&Boch Venticello“

Nr. 1 Weiß

Nr. 21 Weiß CeramicPlus



Griffvariante

Nr. 322 Stangengriff chrom



Technik

Türen mit integriertem Dämpfungssystem

Nr. 554
Premium-Technik mit Dämpfung









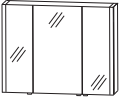

Optional:

Nr. 555
Auszüge und Schubkästen mit Chromkante



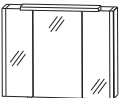

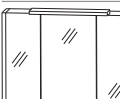

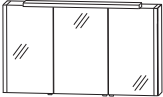

Alle Angaben unverbindlich und freibleibend. Fehler, Irrtümer und Änderungen vorbehalten.

Bitte beachten Sie die Gewährleistungs-, Montage- und Pflegehinweise, sowie die Gütevereinbarungen zu Anfang des Verkaufshandbuches.

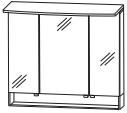

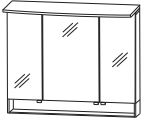

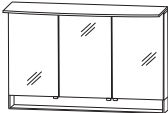
b - brace - Typenliste

Tiefenangabe entspricht der Korpus-tiefe		Tiefe in mm	Breite in mm	Höhe in mm	Artikelnummer	Anschlag	Aufpreis Hochglanz- Korpus	Aufpreis Chromkan- te Auszug
 	Spiegelschrank 3 Doppelspiegeltüren 2 Mittelwände 6 Glasfachböden 2 seitliche LED-Beleuchtungsprofile 2 X 9,7 Watt / Converter 30 Watt Energieeffizienzklasse: A 1 Schalter-Steckdosen-Element Türbreiten: 224 mm / 312 mm / 224 mm LED-Emotionbeleuchtung optional möglich	150	832	640	S 2 A 4 4 8 A 0 1			
 	Spiegelschrank 3 Doppelspiegeltüren 2 Mittelwände 6 Glasfachböden 2 seitliche LED-Beleuchtungsprofile 2 X 9,7 Watt / Converter 30 Watt Energieeffizienzklasse: A 1 Schalter-Steckdosen-Element Türbreiten: 274 mm / 412 mm / 274 mm LED-Emotionbeleuchtung optional möglich	150	1032	640	S 2 A 4 4 1 0 A 1			
 	Spiegelschrank 3 Doppelspiegeltüren 2 Mittelwände 6 Glasfachböden 2 seitliche LED-Beleuchtungsprofile 2 X 9,7 Watt / Converter 30 Watt Energieeffizienzklasse: A 1 Schalter-Steckdosen-Element Türbreiten: 374 mm / 412 mm / 374 mm LED-Emotionbeleuchtung optional möglich	150	1232	640	S 2 A 4 4 2 A 0 1			
 	Spiegelschrank LED-Aufbauleuchte 8,9 Watt / Converter 60 Watt mit LED-Emotionbeleuchtung 3 Doppelspiegeltüren 2 Mittelwände 6 Glasfachböden 2 seitliche LED-Beleuchtungsprofile 2 X 9,7 Watt Energieeffizienzklasse: A 1 Schalter-Steckdosen-Element Türbreiten: 224 mm / 312 mm / 224 mm	150	832	640	S 2 A 4 4 8 S 0 1			
 	Spiegelschrank LED-Aufbauleuchte 8,9 Watt / Converter 60 Watt mit LED-Emotionbeleuchtung 3 Doppelspiegeltüren 2 Mittelwände 6 Glasfachböden 2 seitliche LED-Beleuchtungsprofile 2 X 9,7 Watt Energieeffizienzklasse: A 1 Schalter-Steckdosen-Element Türbreiten: 274 mm / 412 mm / 274 mm	150	1032	640	S 2 A 4 4 1 0 S 1			





b - brace - Typenliste

Tiefenangabe entspricht der Korpus-tiefe	Tiefe in mm	Breite in mm	Höhe in mm	Artikelnummer	Anschlag	Aufpreis	Aufpreis
						Hochglanz-Korpus	Chromkan-te Auszug
  <p>Spiegelschrank LED-Aufbauleuchte 13,6 Watt / Converter 60 Watt mit LED-Emotionbeleuchtung 3 Doppelspiegeltüren 2 Mittelwände 6 Glasfachböden 2 seitliche LED-Beleuchtungsprofile 2 X 9,7 Watt Energieeffizienzklasse: A 1 Schalter-Steckdosen-Element Türbreiten: 374 mm / 412 mm / 374 mm</p>	150	1232	640	S 2 A 4 4 2 S 0 1			
  <p>Spiegelschrank 3 Doppelspiegeltüren 1 LED-Flächenleuchte 11,63 Watt / Converter 30 Watt Energieeffizienzklasse: A 2 Mittelwände 6 Glasfachböden 1 beleuchtetes Ablagefach 3,6 Watt 1 Schalter-Steckdosen-Element Türbreiten: 196 mm / 396 mm / 196 mm</p> <p>LED-Emotionbeleuchtung optional möglich</p>	150	800	820	S 2 A 5 5 8 0 S 3			
  <p>Spiegelschrank 3 Doppelspiegeltüren 1 LED-Flächenleuchte 14,73 Watt / Converter 30 Watt Energieeffizienzklasse: A 2 Mittelwände 6 Glasfachböden 1 beleuchtetes Ablagefach 4,6 Watt 1 Schalter-Steckdosen-Element Türbreiten: 296 mm / 396 mm / 296 mm</p> <p>LED-Emotionbeleuchtung optional möglich</p>	150	1000	820	S 2 A 5 5 1 0 S 3			
  <p>Spiegelschrank 3 Doppelspiegeltüren 1 LED-Flächenleuchte 17,83 Watt / Converter 30 Watt Energieeffizienzklasse: A 2 Mittelwände 6 Glasfachböden 1 beleuchtetes Ablagefach 5,5 Watt 1 Schalter-Steckdosen-Element Türbreiten: 388 mm / 412 mm / 388 mm</p> <p>LED-Emotionbeleuchtung optional möglich</p>	150	1200	820	S 2 A 5 5 1 2 S 3			



b - brace - Typenliste

Tiefenangabe entspricht der Korpus-tiefe	Tiefe in mm	Breite in mm	Höhe in mm	Artikelnummer		Anschlag	Aufpreis	Aufpreis
							Hochglanz Korpus	Chromkan-te Auszug
Sets								
 <p>Bestehend aus: Waschtisch, Keramik, weiß, 800 mm Waschtischunterschrank, 750 mm 1 Metallauszug mit Einzugsdämpfung und Siphonausschnitt 1 Metallauszug mit Einzugsdämpfung inkl. Reling 1 Raumparsiphon</p>	500	800	505	SETVC8001				
	500	800	505	SETVC8021				
 <p>Bestehend aus: Waschtisch, Keramik, weiß, 1000 mm Waschtischunterschrank, 950 mm 1 Metallauszug mit Einzugsdämpfung und Siphonausschnitt 1 Metallauszug mit Einzugsdämpfung inkl. Reling 1 Raumparsiphon</p>	500	1000	505	SETVC1001				
	500	1000	505	SETVC1021				
 <p>Bestehend aus: Einzelwaschtisch, Keramik, weiß, 1200 mm 1 Hahnloch Waschtischunterschrank, 1150 mm 1 Metallauszug mit Einzugsdämpfung und Siphonausschnitt 1 Metallauszug mit Einzugsdämpfung inkl. Reling 1 Raumparsiphon</p>	500	1200	505	SETVC2E01				
	500	1200	505	SETVC2E21				
 <p>Bestehend aus: Doppelwaschtisch, Keramik, weiß, 1200 mm 2 Hahnlöcher Waschtischunterschrank, 1150 mm 1 Metallauszug mit Einzugsdämpfung und Siphonausschnitt 1 Metallschubkasten mit Einzugsdämpfung 1 Metallauszug mit Einzugsdämpfung inkl. Reling 1 Raumparsiphon</p>	500	1200	505	SETVC2D01				
	500	1200	505	SETVC2D21				
Bei zwei Einhebelmischern mit Excenterbetätigung oder in Verbindung mit einem Push-open-Ventil bitte die Durchflussleistung von max. 7,5 l/min pro Armatur nicht überschreiten.								

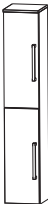

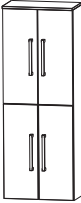
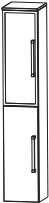

b - brace - Typenliste

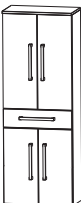
Tiefenangabe entspricht der Korpus-tiefe		Tiefe in mm	Breite in mm	Höhe in mm	Artikelnummer	Anschlag	Aufpreis Hochglanz- Korpus	Aufpreis Chromkan- te Auszug
	Hochschrank 1 Tür mit Dämpfung 2 Glasfachböden (o.)	300	300	1619	HNA09302E	L/R		
	1 Metallschubkasten mit Einzugsdämpfung 2 Metallauszüge mit Einzugsdämpfung 1 Abdeckplatte 325 mm tief	300	400	1619	HNA09402E	L/R		
	Hochschrank 2 Türen mit Dämpfung 2 Glasfachböden (o.) 1 Metallschubkasten mit Einzugsdämpfung 2 Metallauszüge mit Einzugsdämpfung 1 Abdeckplatte 325 mm tief	300	600	1619	HNA09602E			
	Hochschrank 1 Alu Rahmentür mit Dämpfung 2 Glasfachböden (o.) 1 Metallschubkasten mit Einzugsdämpfung 2 Metallauszüge mit Einzugsdämpfung 1 Abdeckplatte 325 mm tief	300	300	1619	HNA09303E	L/R		
	Hochschrank 2 Alu Rahmentüren mit Dämpfung 2 Glasfachböden (o.) 1 Metallschubkasten mit Einzugsdämpfung 2 Metallauszüge mit Einzugsdämpfung 1 Abdeckplatte 325 mm tief	300	600	1619	HNA09603E			
	Hochschrank 2 Türen mit Dämpfung 2 Glasfachböden (o.)	300	300	1619	HNA03302E	L/R		
	2 Glasfachböden (o.)	300	400	1619	HNA03402E	L/R		
	2 Glasfachböden (u.) 1 Abdeckplatte 325 mm tief	150-300	300	1619	HVA0330	L/R		
	Maßvariabel: Bitte das Tiefenmaß mit angeben. Ablageplatte wird entsprechend der Schranktiefe angepasst.	150-300	400	1619	HVA0340	L/R		





b - brace - Typenliste

Tiefenangabe entspricht der Korpus-tiefe		Tiefe in mm	Breite in mm	Höhe in mm	Artikelnummer	Anschlag	Aufpreis Hochglanz- Korpus	Aufpreis Chromkan- te Auszug
	Hochschrank 4 Türen mit Dämpfung 2 Glasfachböden (o.) 2 Glasfachböden (u.) 1 Abdeckplatte 325 mm tief	300	600	1619	H N A 0 3 6 0 2 E			
	Maßvariabel: Bitte das Tiefenmaß mit angeben. Ablageplatte wird entsprechend der Schranktiefe angepasst.	150-300	600	1619	H V A 0 3 6 0			
	Hochschrank 1 Alu Rahmentür mit Dämpfung, 2 Glasfachböden (o.) 1 Tür mit Dämpfung 2 Glasfachböden (u.) 1 Abdeckplatte 325 mm tief	300	300	1619	H N A 0 3 3 0 3 E	L/R		
	Maßvariabel: Bitte das Tiefenmaß mit angeben. Ablageplatte wird entsprechend der Schranktiefe angepasst.	150-300	300	1619	H V A 0 3 3 1	L/R		
	Hochschrank 2 Alu Rahmentüren mit Dämpfung 2 Glasfachböden (o.) 2 Türen mit Dämpfung 2 Glasfachböden (u.) 1 Abdeckplatte 325 mm tief	300	600	1619	H N A 0 3 6 0 3 E			
	Maßvariabel: Bitte das Tiefenmaß mit angeben. Ablageplatte wird entsprechend der Schranktiefe angepasst.	150-300	600	1619	H V A 0 3 6 1			
	Hochschrank 1 Tür mit Dämpfung 2 Glasfachböden (o.) 1 Metallschubkasten mit Einzugsdämpfung 1 Tür mit Dämpfung 1 Glasfachboden (u.) 1 Abdeckplatte 325 mm tief	300	300	1619	H N A 0 5 3 0 2 E	L/R		
		300	400	1619	H N A 0 5 4 0 2 E	L/R		
	Hochschrank 2 Türen mit Dämpfung 2 Glasfachböden (o.) 1 Metallschubkasten mit Einzugsdämpfung 2 Türen mit Dämpfung 1 Glasfachboden (u.) 1 Abdeckplatte 325 mm tief	300	600	1619	H N A 0 5 6 0 2 E			





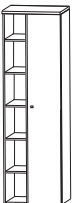

b - brace - Typenliste

Tiefenangabe entspricht der Korpus-tiefe		Tiefe in mm	Breite in mm	Höhe in mm	Artikelnummer	Anschlag	Aufpreis Hochglanz- Korpus	Aufpreis Chromkan- te Auszug
	Hochschrank 1 Alu Rahmentür mit Dämpfung 2 Glasfachböden (o.) 1 Metallschubkasten mit Einzugsdämpfung 1 Tür mit Dämpfung 1 Glasfachboden (u.) 1 Abdeckplatte 325 mm tief	300	300	1619	H N A 0 5 3 0 3 E	L/R		
	Hochschrank 2 Alu Rahmentüren mit Dämpfung 2 Glasfachböden (o.) 1 Metallschubkasten mit Einzugsdämpfung 2 Türen mit Dämpfung 1 Glasfachboden (u.) 1 Abdeckplatte 325 mm tief	300	600	1619	H N A 0 5 6 0 3 E			
	Hochschrank mit Wäschekippe 1 Tür mit Dämpfung 2 Glasfachböden 1 Metallschubkasten mit Einzugsdämpfung 1 Wäschekippe 1 Abdeckplatte 325 mm tief	300 300	300 400	1619 1619	H N A 0 5 3 0 2 W H N A 0 5 4 0 2 W	L/R L/R		
	Hochschrank mit Wäschekippe 2 Türen mit Dämpfung 2 Glasfachböden 1 Metallschubkasten mit Einzugsdämpfung 1 Wäschekippe 1 Abdeckplatte 325 mm tief	300	600	1619	H N A 0 5 6 0 2 W			
	Hochschrank mit Wäschekippe 1 Alu Rahmentür mit Dämpfung 2 Glasfachböden 1 Metallschubkasten mit Einzugsdämpfung 1 Wäschekippe 1 Abdeckplatte 325 mm tief	300	300	1619	H N A 0 5 3 0 3 W	L/R		

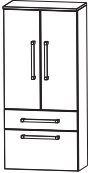



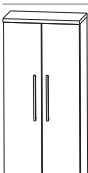

b - brace - Typenliste

Tiefenangabe entspricht der Korpus-tiefe		Tiefe in mm	Breite in mm	Höhe in mm	Artikelnummer	Anschlag	Aufpreis Hochglanz- Korpus	Aufpreis Chromkan- te Auszug
Hochschränke								
	Hochschrank mit Wäschekippe 2 Alu Rahmentüren mit Dämpfung 2 Glasfachböden 1 Metallschubkasten mit Einzugsdämpfung 1 Wäschekippe 1 Abdeckplatte 325 mm tief	300	600	1619	H N A 0 5 6 0 3 W			
	Hochschrank 1 Doppelspiegeltür mit Dämpfung 1 Spiegelblende inkl. LED-Beleuchtung 14,4 Watt 4 Glasfachböden 1 fester Fachboden 1 Abdeckplatte 310 mm tief inkl. Converter 15 Watt und Sensorschalter Maßvariabel: Bitte das Tiefenmaß mit angeben. Ablageplatte wird entsprechend der Schranktiefe angepasst.	300	400	1619	H N A 0 1 4 A 1 E	L/R		
		150-300	400	1619	H V A 0 1 4 0	1	L/R	
	Hochschrank 1 Doppelspiegeltür 6 Glasfachböden 1 Regal 5 Fachböden beleuchtete Rückwand mit Sensor für LED-Emotionbeleuchtung 26,9 Watt / Converter 30 Watt Energieeffizienzklasse: A 1 Abdeckplatte 310 mm tief	300	500	1619	R H N 0 1 5 0 2 E	L/R		
	Abb. = rechts							
Mittelschränke								
	Mittelschrank 1 Tür mit Dämpfung 2 Glasfachböden (o.) 1 Metallschubkasten mit Einzugsdämpfung 1 Metallauszug mit Einzugsdämpfung 1 Abdeckplatte 325 mm tief	300	300	1299	M N A 8 8 3 0 2 E	L/R		
		300	400	1299	M N A 8 8 4 0 2 E	L/R		

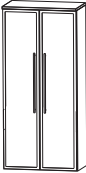

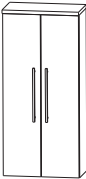

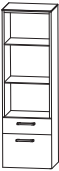
b - brace - Typenliste

Tiefenangabe entspricht der Korpus-tiefe		Tiefe in mm	Breite in mm	Höhe in mm	Artikelnummer	Anschlag	Aufpreis Hochglanz Korpus	Aufpreis Chromkan-te Auszug
Mittelschränke								
	Mittelschrank 2 Türen mit Dämpfung 2 Glasfachböden (o.) 1 Metallschubkasten mit Einzugsdämpfung 1 Metallauszug mit Einzugsdämpfung 1 Abdeckplatte 325 mm tief	300	600	1299	M N A 8 8 6 0 2 E			
	Mittelschrank 1 Alu Rahmentür mit Dämpfung 2 Glasfachböden (o.) 1 Metallschubkasten mit Einzugsdämpfung 1 Metallauszug mit Einzugsdämpfung 1 Abdeckplatte 325 mm tief	300	300	1299	M N A 8 8 3 0 3 E	L/R		
	Mittelschrank 2 Alu Rahmentüren mit Dämpfung 2 Glasfachböden (o.) 1 Metallschubkasten mit Einzugsdämpfung 1 Metallauszug mit Einzugsdämpfung 1 Abdeckplatte 325 mm tief	300	600	1299	M N A 8 8 6 0 3 E			
	Mittelschrank 1 Tür mit Dämpfung 4 Glasfachböden 1 Abdeckplatte 325 mm tief	300	300	1299	M N A 8 1 3 0 2 E	L/R		
		300	400	1299	M N A 8 1 4 0 2 E	L/R		
	Maßvariabel: Bitte das Tiefenmaß mit angeben. Ablageplatte wird entsprechend der Schranktiefe angepasst.	150-300	300	1299	M V A 8 1 3 0	L/R		
		150-300	400	1299	M V A 8 1 4 0	L/R		
	Mittelschrank 2 Türen mit Dämpfung 4 Glasfachböden 1 Abdeckplatte 325 mm tief	300	600	1299	M N A 8 1 6 0 2 E			
	Maßvariabel: Bitte das Tiefenmaß mit angeben. Ablageplatte wird entsprechend der Schranktiefe angepasst.	150-300	600	1299	M V A 8 1 6 0			
	Mittelschrank 1 Alu Rahmentür mit Dämpfung 4 Glasfachböden 1 Abdeckplatte 325 mm tief	300	300	1299	M N A 8 1 3 0 3 E	L/R		
	Maßvariabel: Bitte das Tiefenmaß mit angeben. Ablageplatte wird entsprechend der Schranktiefe angepasst.	150-300	300	1299	M V A 8 1 3 1	L/R		



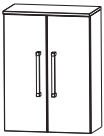
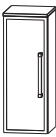

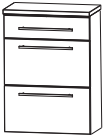

b - brace - Typenliste

		Tiefe in mm	Breite in mm	Höhe in mm	Artikelnummer	Anschlag	Aufpreis Hochglanz- Korpus	Aufpreis Chromkan- te Auszug
Tiefenangabe entspricht der Korpustiefe								
Mittelschränke								
	Mittelschrank 2 Alu Rahmentüren mit Dämpfung 4 Glasfachböden 1 Abdeckplatte 325 mm tief	300	600	1299	M N A 8 1 6 0 3 E			
	Maßvariabel: Bitte das Tiefenmaß mit angeben. Ablageplatte wird entsprechend der Schranktiefe angepasst.	150-300	600	1299	M V A 8 1 6 1			
	Mittelschrank mit Innenschubkasten 1 Tür mit Dämpfung 2 Metall-Innenschubkästen mit Einzugsdämpfung 1 Glasfachboden 1 Abdeckplatte 325 mm tief	300	300	1299	M N A 8 4 3 0 2 E	L/R		
		300	400	1299	M N A 8 4 4 0 2 E	L/R		
	Mittelschrank mit Innenschubkasten 2 Türen mit Dämpfung 2 Metall-Innenschubkästen mit Einzugsdämpfung 1 Glasfachboden 1 Abdeckplatte 325 mm tief	300	600	1299	M N A 8 4 6 0 2 E			
 	Mittelschrank - Vitrine 1 Glastür, weiß bedruckt mit Dämpfung 2 LED-Glasfachböden (o.) 2 X 1,44 Watt 1 fester Fachboden 1 Glasfachboden (u.) inkl. Sensorschalter inkl. Converter 15 Watt Energieeffizienzklasse: A 1 Abdeckplatte 310 mm tief LED-Emotionbeleuchtung optional möglich	300	400	1299	M N A 8 1 4 A 8 E	L/R		
 	Mittelschrank - Regal 2 LED-Glasfachböden 2 X 1,44 Watt 1 Metallschubkasten mit Einzugsdämpfung 1 Metallauszug mit Einzugsdämpfung und Reling inkl. Converter 15 Watt inkl. Sensorschalter 1 Abdeckplatte 310 mm tief LED-Emotionbeleuchtung optional möglich	300	400	1299	M N A 8 8 4 A 8 E			

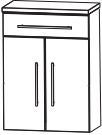



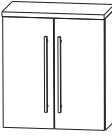

b - brace - Typenliste

Tiefenangabe entspricht der Korpus-tiefe		Tiefe in mm	Breite in mm	Höhe in mm	Artikelnummer	Anschlag	Aufpreis Hochglanz- Korpus	Aufpreis Chromkan- te Auszug
 <p>Highboard 1 Tür mit Dämpfung 2 Glasfachböden, 1 Abdeckplatte 325 mm tief</p> <p>Maßvariabel: Bitte das Tiefenmaß mit angeben. Ablageplatte wird entsprechend der Schranktiefe angepasst.</p>	300	300	819	H B A 5 1 3 0 2 E	L/R			
	300	400	819	H B A 5 1 4 0 2 E	L/R			
	150-300	300	819	H B V A 5 1 3	L/R			
	150-300	400	819	H B V A 5 1 4	L/R			
 <p>Highboard 2 Türen mit Dämpfung 2 Glasfachböden, 1 Abdeckplatte 325 mm tief</p> <p>Maßvariabel: Bitte das Tiefenmaß mit angeben. Ablageplatte wird entsprechend der Schranktiefe angepasst.</p>	300	600	819	H B A 5 1 6 0 2 E				
	150-300	600	819	H B V A 5 1 6				
 <p>Highboard 1 Alu Rahmentür mit Dämpfung, 2 Glasfachböden 1 Abdeckplatte 325 mm tief</p> <p>Maßvariabel: Bitte das Tiefenmaß mit angeben. Ablageplatte wird entsprechend der Schranktiefe angepasst.</p>	300	300	819	H B A 5 1 3 0 3 E	L/R			
	150-300	300	819	H B V A 5 1 3	1 L/R			
 <p>Highboard 2 Alu Rahmentüren mit Dämpfung, 2 Glasfachböden, 1 Abdeckplatte 325 mm tief</p> <p>Maßvariabel: Bitte das Tiefenmaß mit angeben. Ablageplatte wird entsprechend der Schranktiefe angepasst.</p>	300	600	819	H B A 5 1 6 0 3 E				
	150-300	600	819	H B V A 5 1 6	1			
 <p>Highboard 1 Metallschubkasten mit Einzugsdämpfung 2 Metallauszüge mit Einzugsdämpfung 1 Abdeckplatte 325 mm tief</p>	300	300	819	H B A 5 6 3 0 2 E				
	300	400	819	H B A 5 6 4 0 2 E				
 <p>Highboard 1 Metallschubkasten mit Einzugsdämpfung 2 Metallauszüge mit Einzugsdämpfung 1 Abdeckplatte 325 mm tief</p>	300	600	819	H B A 5 6 6 0 2 E				
 <p>Highboard 1 Metallschubkasten mit Einzugsdämpfung 1 Tür mit Dämpfung 1 Glasfachboden 1 Abdeckplatte 325 mm tief</p>	300	300	819	H B A 5 5 3 0 2 E	L/R			
	300	400	819	H B A 5 5 4 0 2 E	L/R			

b - brace - Typenliste

Tiefenangabe entspricht der Korpus-tiefe		Tiefe in mm	Breite in mm	Höhe in mm	Artikelnummer	Anschlag	Aufpreis Hochglanz- Korpus	Aufpreis Chromkan- te Auszug
Highboards								
	Highboard 1 Metallschubkasten mit Einzugsdämpfung 2 Türen mit Dämpfung 1 Glasfachboden 1 Abdeckplatte 325 mm tief	300	600	819	H B A 5 5 6 0 2 E			
	Highboard mit Wäschekippe 1 Metallschubkasten mit Einzugsdämpfung 1 Wäschekippe 1 Abdeckplatte 325 mm tief	300 300	300 400	819 819	H B A 5 5 3 0 2 W H B A 5 5 4 0 2 W			
	Highboard mit Wäschekippe 1 Metallschubkasten mit Einzugsdämpfung 1 Wäschekippe 1 Abdeckplatte 325 mm tief	300	600	819	H B A 5 5 6 0 2 W			
Oberschränke								
	Oberschrank 1 Tür mit Dämpfung 1 Glasfachboden 1 Abdeckplatte 175 mm tief	150 150	300 400	659 659	O G A 4 1 3 0 2 E O G A 4 1 4 0 2 E	L/R L/R		
	Maßvariabel: Bitte das Tiefenmaß mit angeben. Ablageplatte wird entsprechend der Schranktiefe angepasst.	150-300 150-300	300 400	659 659	O V A 4 1 3 0 O V A 4 1 4 0	L/R L/R		
	Oberschrank 2 Türen mit Dämpfung 1 Glasfachboden 1 Abdeckplatte 175 mm tief	150	600	659	O G A 4 1 6 0 2 E			
	Maßvariabel: Bitte das Tiefenmaß mit angeben. Ablageplatte wird entsprechend der Schranktiefe angepasst.	150-300	600	659	O V A 4 1 6 0			
	Oberschrank 1 Klapptür 1 Abdeckplatte 255 mm tief	230	600	339	O M A 2 1 6 0 K E			

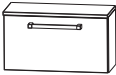





b - brace - Typenliste

Tiefenangabe entspricht der Korpus-tiefe				Tiefe in mm	Breite in mm	Höhe in mm	Artikelnummer	Anschlag	Aufpreis Hochglanz- Korpus	Aufpreis Chromkan- te Auszug
Unterschranke										
	Unterschrank 1 Metallschubkasten mit Einzugsdämpfung 1 Tür mit Dämpfung 1 Abdeckplatte 325 mm tief	300	300	499	U N A 3 2 3 0 2 E	L/R				
		300	400	499	U N A 3 2 4 0 2 E	L/R				
	Unterschrank 1 Metallschubkasten mit Einzugsdämpfung 2 Türen mit Dämpfung 1 Abdeckplatte 325 mm tief	300	600	499	U N A 3 2 6 0 2 E					
	Unterschrank 1 Metallschubkasten mit Einzugsdämpfung 1 Metallauszug mit Einzugsdämpfung 1 Abdeckplatte 325 mm tief	300	300	499	U N A 3 4 3 0 2 E					
		300	400	499	U N A 3 4 4 0 2 E					
	Unterschrank 1 Metallschubkasten mit Einzugsdämpfung 1 Metallauszug mit Einzugsdämpfung 1 Abdeckplatte 325 mm tief	300	600	499	U N A 3 4 6 0 2 E					
	Unterschrank 1 Klapptür 1 Abdeckplatte 255 mm tief	230	600	339	U M A 2 1 6 0 K E					
Regale										
	Funktionsregal Ecken auf Gehrung geschnitten senkrechte oder waagerechte Montage möglich nur in weiß matt lackiert erhältlich	150	300	160	R G L 1 1 3 0 0 1					
	Funktionsregal Ecken auf Gehrung geschnitten 1 fester Fachboden senkrechte oder waagerechte Montage möglich nur in weiß matt lackiert erhältlich	150	600	160	R G L 1 1 6 0 0 2					





b - brace - Typenliste

Tiefenangabe entspricht der Korpus-tiefe		Tiefe in mm	Breite in mm	Höhe in mm	Artikelnummer	Anschlag	Aufpreis Hochglanz-Korpus	Aufpreis Chromkan-te Auszug
Wäscherolli								
	<p>Wäscherolli 1 Klappdeckel, inkl. Dämpfung 1 herausnehmbarer Wäschesack, waschbar 4 Rollen (2 feststellbar) Farbvariante entspricht der Korpusfarbe</p> <p>Höhenangabe inkl. Rollen (100 mm)</p>	470	470	756	WRS 4 0 4 7			
Zubehör								
	<p>Armatur b-collection - Kludi mit b-c Label Waschtisch-Einhandmischer mit Ablaufgarnitur Ausführung: verchromt Keramik-Kartusche mit Heißwasserbegrenzung flexible Anschlüsse mit Schnell-Montagesystem</p>				P Z 1 4 4 0 1			
	<p>Handtuchhalter chrom glänzend zur Montage am Korpus nach vorne geöffnet</p> <p>Korpustiefe beachten!</p>	390	60		P Z 1 1 2 4 1			
	<p>Handtuchhalter chrom glänzend zweiarmig nach vorne geöffnet zur Montage am Waschtischunterschrank</p> <p>Korpustiefe beachten!</p>	390	110	30	P Z 1 1 2 8 1			
	<p>Auszugseinteilung inkl. Befestigungsstange 2 Einteilungselemente - 300 mm Schrankbreite 3 Einteilungselemente - 400 mm Schrankbreite 4 Einteilungselemente - 600 mm Schrankbreite 4 Einteilungselemente - 750 mm Schrankbreite 4 Einteilungselemente - 950 mm Schrankbreite 6 Einteilungselemente - 1150 mm Schrankbreite</p>				P Z 1 2 2 4 3 0 P Z 1 2 2 4 4 0 P Z 1 2 2 4 6 1 P Z 1 2 2 4 7 5 P Z 1 2 2 4 9 5 P Z 1 2 2 4 1 5			
	<p>Stauraumbox ohne Befestigungsstange</p>	150	246	150	P Z 1 2 3 6 E 1			

b - brace - Typenliste

Tiefenangabe entspricht der Korpus-tiefe	Tiefe in mm	Breite in mm	Höhe in mm	Artikelnummer	Anschlag	Aufpreis	Aufpreis
						Hochglanz-Korpus	Chromkan- te Auszug
Zubehör							
 Stauraumboxen inkl. Befestigungsstange 2 Boxen für 600 mm Schrankbreite 2 Boxen für 750 mm Schrankbreite 2 Boxen für 950 mm Schrankbreite 2 Boxen für 1150 mm Schrankbreite				P Z 1 2 3 6 6 0 P Z 1 2 3 6 7 5 P Z 1 2 3 6 9 5 P Z 1 2 3 6 1 5			
 Schubkastenset für Metallschubkästen Bestehend aus: - 1 alufarbiger Kunststoffeinsatz - 2 alufarbige Fachteiler, verstellbar für 30 cm breite Schränke für 40 cm breite Schränke				P Z 1 2 2 5 3 0 P Z 1 2 2 5 4 0			
 Kosmetikspiegel 2-fache Vergrößerung Saugnapf und Schraubenbefestigung Metallhalter verchromt		150	150	P Z 1 2 3 3			
 LED-Aufbauleuchte Länge: 600 mm 8,9 Watt / Converter 15 Watt Energieeffizienzklasse: A S2A 448A 01, S2A 4410 A1		600		P Z 1 0 8 0 S 6			
 LED-Aufbauleuchte Länge: 900 mm 13,6 Watt / Converter 15 Watt Energieeffizienzklasse: A S2A 4410 A1, S2A 442A 01		900		P Z 1 0 8 0 S 9			
 LED-Waschplatzbeleuchtung Länge: 400 mm 2 Lichtfenster integrierter Touch LED-Dimmer im ersten Lichtfenster Montage mit doppelseitigem Klebeband unter dem Spiegelschrank inkl. Converter 15 Watt Energieeffizienzklasse: A				P Z 1 0 5 4 5			
 LED-Waschplatzbeleuchtung 2,4 Watt Energieeffizienzklasse: A 1 Schalterelement zur Montage hinter dem Spiegelschrank S2A 448A 01, S2A 448S 01, S2A 5580 S3 keine LED-Emotionbeleuchtung möglich		560		P Z 1 0 6 3 6 0			

b - brace - Typenliste

Tiefenangabe entspricht der Korpus-tiefe	Tiefe in mm	Breite in mm	Höhe in mm	Artikelnummer		Anschlag	Aufpreis Hochglanz Korpus	Aufpreis Chromkan-te Auszug
Zubehör								
 <p>LED-Waschplatzbeleuchtung 3,9 Watt Energieeffizienzklasse: A 1 Schalterelement zur Montage hinter dem Spiegelschrank</p> <p>S2A 4410 A1, S2A 5510 S3</p> <p>keine LED-Emotionbeleuchtung möglich</p>		860		P Z	1 0 6 3 9 0			
 <p>LED-Waschplatzbeleuchtung 5,3 Watt Energieeffizienzklasse: A 1 Schalterelement zur Montage hinter dem Spiegelschrank</p> <p>S2A 442A 01, S2A 442S 01, S2A 5512 S3</p> <p>keine LED-Emotionbeleuchtung möglich</p>		1160		P Z	1 0 6 3 1 2			
 <p>Touch LED-Dimmer für die LED-Spiegelschränke und Aufsatzleuchten</p>				P Z	1 0 5 7			
 <p>Emotion-Beleuchtung Sensorschalter zum Dimmen und zur Farbwechselsteuerung</p> <p>für alle gekennzeichneten Schränke</p> 				P Z	1 0 2 0 1			

b - brace - Maßskizzen

SET VC80

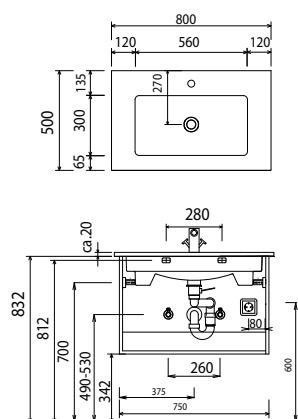

SET VC10

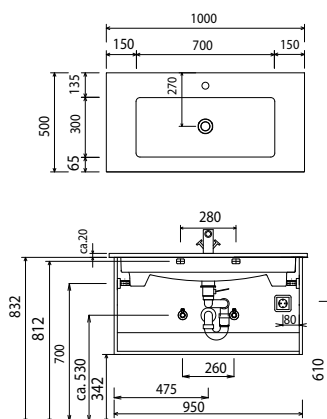

SET VC2E

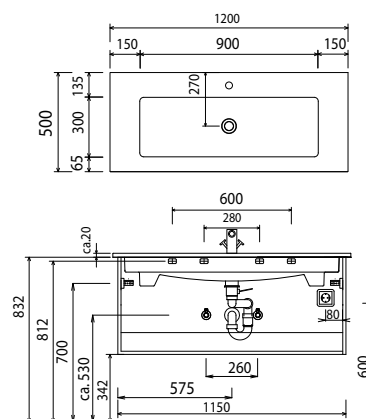

SET VC2D

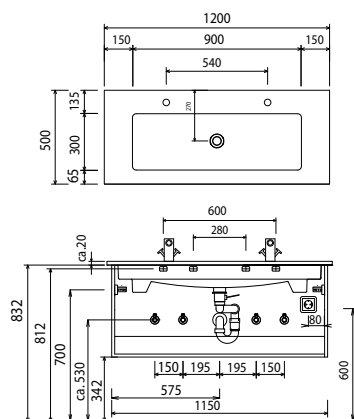

Bei Waschtischanlagen mit Befestigungsschrauben müssen die Maße zum Bohren vor Ort, nach dem Auflegen des Waschtisches auf den Unterschrank, angezeichnet werden.

Waschtische ohne Befestigungskonsolen werden mit Silikon an der Wand und auf den Möbelseiten befestigt!

Toleranzen:

Die Maßtoleranzen (+/- 5mm) und Ebenheitstoleranzen (DIN 18202) unterliegen den üblichen materialspezifischen Toleranzen für Bauwerkstoffe, anlehndend an die DIN 18202.