



## Frontdekore



Nr. 686 Anthrazit hgl.

\*28 mm, mit ABS-Kante



Nr. 722 Polarweiß hgl.

\*19 mm, foliert



Nr. 785 Eiche natur  
Nachbildung

\*28 mm, mit ABS-Kante



Nr. 776 Charleston Eiche  
dunkel

\*28 mm, mit ABS-Kante

## Korpusdekore

\* Hochglanz Korpus gegen Aufpreis

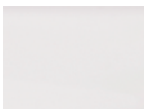

Nr. 111  
Weiß matt



\*Nr. 121  
Anthrazit hgl.

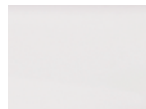

\*Nr. 161  
Weiß hgl.



Nr. 185  
Eiche natur  
Nachbildung



Nr. 176  
Charleston Eiche  
dunkel

## \* Abdeckplatten- Ausführung

Bitte beachten Sie, dass die Höhe und Verarbeitung der Abdeckplatten je nach Dekor variieren kann.

## Waschtischfarben

Keramik - Möbelwaschtische



„Villeroy&Boch Venticello“

Nr. 1 Weiß

Nr. 21 Weiß CeramicPlus



„Valencia“

Nr. 1 Weiß



## Griffvariante

Nr. 322 Stangengriff chrom

Griffbohrung: 96 mm / 384 mm / 620 mm



## Technik

Türen mit integriertem Dämpfungssystem

Nr. 554  
Premium-Technik mit Dämpfung







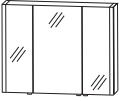

Nr. 555  
Auszüge und Schubkästen mit Chromkante

Alle Angaben unverbindlich und freibleibend. Fehler, Irrtümer und Änderungen vorbehalten.

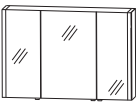
2020/2021

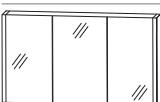
Bitte beachten Sie die Gewährleistungs-, Montage- und Pflegehinweise, sowie die Gütevereinbarungen zu Anfang des Verkaufshandbuches.

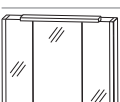

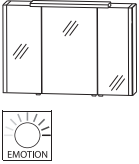
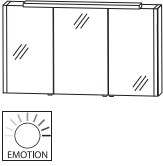
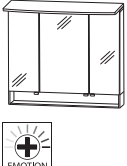

# b - brace - Typenliste

Tiefenangabe entspricht der Korpustiefe		Tiefe in mm	Breite in mm	Höhe in mm	Artikelnummer	Anschlag	Aufpreis Hoch- glanz Korpus	Aufpreis Chrom- kante Auszug
 	<b>Spiegelschrank</b> 3 Doppelspiegeltüren 2 Mittelwände 6 Glasfachböden 2 seitliche LED-Beleuchtungsprofile 2 X 9,7 Watt / Converter 30 Watt Energieeffizienzklasse: A 1 Schalter-Steckdosen-Element Türbreiten: 224 mm / 312 mm / 224 mm  Optionales Zubehör: LED-Waschplatzbeleuchtung LED-Waschplatzbeleuchtung Emotion Sensor für Emotion-Beleuchtung	150	832	640	<b>S 2 A 4 4 8 A 0 1</b>			
 	<b>Spiegelschrank</b> 3 Doppelspiegeltüren 2 Mittelwände 6 Glasfachböden 2 seitliche LED-Beleuchtungsprofile 2 X 9,7 Watt / Converter 30 Watt Energieeffizienzklasse: A 1 Schalter-Steckdosen-Element Türbreiten: 274 mm / 412 mm / 274 mm  Optionales Zubehör: LED-Waschplatzbeleuchtung LED-Waschplatzbeleuchtung Emotion Sensor für Emotion-Beleuchtung	150	1032	640	<b>S 2 A 4 4 1 0 A 1</b>			
 	<b>Spiegelschrank</b> 3 Doppelspiegeltüren 2 Mittelwände 6 Glasfachböden 2 seitliche LED-Beleuchtungsprofile 2 X 9,7 Watt / Converter 30 Watt Energieeffizienzklasse: A 1 Schalter-Steckdosen-Element Türbreiten: 374 mm / 412 mm / 374 mm  Optionales Zubehör: LED-Waschplatzbeleuchtung LED-Waschplatzbeleuchtung Emotion Sensor für Emotion-Beleuchtung	150	1232	640	<b>S 2 A 4 4 2 A 0 1</b>			
 	<b>Spiegelschrank</b> LED-Aufbauleuchte 8,9 Watt / Converter 60 Watt mit LED-Emotionbeleuchtung 3 Doppelspiegeltüren 2 Mittelwände 6 Glasfachböden 2 seitliche LED-Beleuchtungsprofile 2 X 9,7 Watt Energieeffizienzklasse: A 1 Schalter-Steckdosen-Element Türbreiten: 224 mm / 312 mm / 224 mm  Optionales Zubehör: LED-Waschplatzbeleuchtung LED-Waschplatzbeleuchtung Emotion	150	832	640	<b>S 2 A 4 4 8 S 0 1</b>			

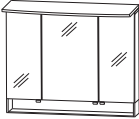

## b - brace - Typenliste

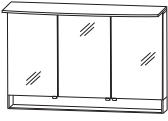
Tiefenangabe entspricht der Korpus-tiefe		Tiefe in mm	Breite in mm	Höhe in mm	Artikelnummer	Anschlag	Aufpreis Hoch- glanz Korpus	Aufpreis Chrom- kante Auszug
 <p><b>Spiegelschrank</b> LED-Aufbauleuchte 8,9 Watt / Converter 60 Watt mit LED-Emotionbeleuchtung 3 Doppelspiegeltüren 2 Mittelwände 6 Glasfachböden 2 seitliche LED-Beleuchtungsprofile 2 X 9,7 Watt Energieeffizienzklasse: A 1 Schalter-Steckdosen-Element Türbreiten: 274 mm / 412 mm / 274 mm</p> <p>Optionales Zubehör: LED-Waschplatzbeleuchtung LED-Waschplatzbeleuchtung Emotion</p>		150	1032	640	<b>S 2 A 4 4 1 0 S 1</b>			
 <p><b>Spiegelschrank</b> LED-Aufbauleuchte 13,6 Watt / Converter 60 Watt mit LED-Emotionbeleuchtung 3 Doppelspiegeltüren 2 Mittelwände 6 Glasfachböden 2 seitliche LED-Beleuchtungsprofile 2 X 9,7 Watt Energieeffizienzklasse: A 1 Schalter-Steckdosen-Element Türbreiten: 374 mm / 412 mm / 374 mm</p> <p>Optionales Zubehör: LED-Waschplatzbeleuchtung LED-Waschplatzbeleuchtung Emotion</p>		150	1232	640	<b>S 2 A 4 4 2 S 0 1</b>			
 <p><b>Spiegelschrank</b> 3 Doppelspiegeltüren 1 LED-Flächenleuchte 11,63 Watt / Converter 30 Watt Energieeffizienzklasse: A 2 Mittelwände 6 Glasfachböden 1 beleuchtetes Ablagefach 3,6 Watt 1 Schalter-Steckdosen-Element Türbreiten: 196 mm / 396 mm / 196 mm</p> <p>Optionales Zubehör: LED-Waschplatzbeleuchtung LED-Waschplatzbeleuchtung Emotion Sensor für Emotion-Beleuchtung</p>		150	800	820	<b>S 2 A 5 5 8 0 S 3</b>			
					P Z	1 0 6 3	90	
					P Z	1 1 5 0	90	
					P Z	1 0 6 3	12	
					P Z	1 1 5 0	12	
					P Z	1 0 6 3	60	
					P Z	1 1 5 0	60	
					P Z	1 0 2 0	1	





## b - brace - Typenliste

Tiefenangabe entspricht der Korpus-tiefe		Tiefe in mm	Breite in mm	Höhe in mm	Artikelnummer	Anschlag	Aufpreis Hoch- glanz Korpus	Aufpreis Chrom- kante Auszug
<b>Spiegelschränke</b>								
	<p><b>Spiegelschrank</b>            3 Doppelspiegeltüren            1 LED-Flächenleuchte            14,73 Watt / Converter 30 Watt            Energieeffizienzklasse: A            2 Mittelwände            6 Glasfachböden            1 beleuchtetes Ablagefach            4,6 Watt            1 Schalter-Steckdosen-Element            Türbreiten: 296 mm / 396 mm / 296 mm</p> <p>Optionales Zubehör:            LED-Waschplatzbeleuchtung            LED-Waschplatzbeleuchtung Emotion            Sensor für Emotion-Beleuchtung</p>	150	1000	820	<b>S 2 A 5 5 1 0 S 3</b>			
								
					P Z 1 0 6 3 9 0 P Z 1 1 5 0 9 0 P Z 1 0 2 0 1			
	<p><b>Spiegelschrank</b>            3 Doppelspiegeltüren            1 LED-Flächenleuchte            17,83 Watt / Converter 30 Watt            Energieeffizienzklasse: A            2 Mittelwände            6 Glasfachböden            1 beleuchtetes Ablagefach            5,5 Watt            1 Schalter-Steckdosen-Element            Türbreiten: 388 mm / 412 mm / 388 mm</p> <p>Optionales Zubehör:            LED-Waschplatzbeleuchtung            LED-Waschplatzbeleuchtung Emotion            Sensor für Emotion-Beleuchtung</p>	150	1200	820	<b>S 2 A 5 5 1 2 S 3</b>			
								
					P Z 1 0 6 3 1 2 P Z 1 1 5 0 1 2 P Z 1 0 2 0 1			
<b>Sets: Keramik Waschtisch Venticello</b>								
	<p><b>Bestehend aus:</b>            Waschtisch, Keramik, weiß, 800 mm            Waschtischunterschrank, 750 mm            1 Metallauszug mit Einzugsdämpfung und            Siphonausschnitt            1 Metallauszug mit Einzugsdämpfung inkl. Reling</p> <p>weiß            weiß Ceramic Plus</p> <p>Optionales Zubehör:            Raumparsiphon DN 40            Raumparsiphon DN 32</p>	500 500	800 800	500 500	<b>SETVC8001</b> <b>SETVC8021</b>			
Venticello								
					P Z 1 3 6 7 P Z 1 4 2 3			

## b - brace - Typenliste

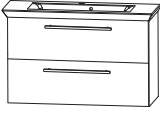
Tiefenangabe entspricht der Korpus-tiefe		Tiefe in mm	Breite in mm	Höhe in mm	Artikelnummer	Anschlag	Aufpreis Hoch- glanz Korpus	Aufpreis Chrom- kante Auszug
<b>Sets: Keramik Waschtisch Venticello</b>								
 Venticello	<b>Bestehend aus:</b> Waschtisch, Keramik, weiß, 1000 mm Waschtischunterschrank, 950 mm 1 Metallauszug mit Einzugsdämpfung und Siphonausschnitt 1 Metallauszug mit Einzugsdämpfung inkl. Reling	500	1000	500	<b>SETVC1001</b>			
	weiß weiß Ceramic Plus  Optionales Zubehör: Raumparsiphon DN 40 Raumparsiphon DN 32	500	1000	500	<b>SETVC1021</b>  P Z 1 3 6 7 P Z 1 4 2 3			
 Venticello	<b>Bestehend aus:</b> Einzelwaschtisch, Keramik, weiß, 1200 mm 1 Hahnloch Waschtischunterschrank, 1150 mm 1 Metallauszug mit Einzugsdämpfung und Siphonausschnitt 1 Metallauszug mit Einzugsdämpfung inkl. Reling	500	1200	500	<b>SETVC2E01</b>			
	weiß weiß Ceramic Plus  Optionales Zubehör: Raumparsiphon DN 40 Raumparsiphon DN 32	500	1200	500	<b>SETVC2E21</b>  P Z 1 3 6 7 P Z 1 4 2 3			
 Venticello	<b>Bestehend aus:</b> Doppelwaschtisch, Keramik, weiß, 1200 mm 2 Hahnlöcher Waschtischunterschrank, 1150 mm 1 Metallauszug mit Einzugsdämpfung und Siphonausschnitt 1 Metallauszug mit Einzugsdämpfung inkl. Reling	500	1200	500	<b>SETVC2D01</b>			
	weiß weiß Ceramic Plus  Bei zwei Einhebelmischern mit Excenterbetätigung oder in Verbindung mit einem Push-open-Ventil bitte die Durchflussleistung von max. 7,5 l/min pro Armatur nicht überschreiten.  Optionales Zubehör: Raumparsiphon DN 40 Raumparsiphon DN 32	500	1200	500	<b>SETVC2D21</b>  P Z 1 3 6 7 P Z 1 4 2 3			

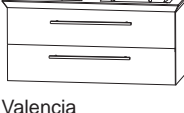
## b - brace - Typenliste

		Tiefe in mm	Breite in mm	Höhe in mm	Artikelnummer	Anschlag	Aufpreis Hoch- glanz Korpus	Aufpreis Chrom- kante Auszug
Tiefenangabe entspricht der Korpus-tiefe								
<b>Sets: Keramik Waschtisch Valencia</b>								
	<p><b>Bestehend aus:</b> Waschtisch, Keramik, weiß, 860 mm Waschtischunterschrank, 800 mm 1 Metallauszug mit Einzugsdämpfung und Siphonausschnitt 1 Metallauszug mit Einzugsdämpfung inkl. Reling</p> <p>Optionales Zubehör: Raumsparsiphon DN 40 Raumsparsiphon DN 32</p>	495	860	530	<b>SET K L 8 0</b>	<b>1</b>		
Valencia					P Z 1 3 6 7 P Z 1 4 2 3			
	<p><b>Bestehend aus:</b> Waschtisch, Keramik, weiß, 1060 mm Waschtischunterschrank, 1000 mm 1 Metallauszug mit Einzugsdämpfung und Siphonausschnitt 1 Metallauszug mit Einzugsdämpfung inkl. Reling</p> <p>Optionales Zubehör: Raumsparsiphon DN 40 Raumsparsiphon DN 32</p>	495	1060	530	<b>SET K L 1 0</b>	<b>1</b>		
Valencia					P Z 1 3 6 7 P Z 1 4 2 3			
	<p><b>Bestehend aus:</b> Einzelwaschtisch, Keramik, weiß, 1260 mm Waschtischunterschrank, 1200 mm 1 Metallauszug mit Einzugsdämpfung und Siphonausschnitt 1 Metallauszug mit Einzugsdämpfung inkl. Reling</p> <p>Optionales Zubehör: Raumsparsiphon DN 40 Raumsparsiphon DN 32</p>	495	1260	530	<b>SET K L 1 2</b>	<b>1</b>		
Valencia					P Z 1 3 6 7 P Z 1 4 2 3			
	<p><b>Bestehend aus:</b> Doppelwaschtisch, Keramik, weiß, 1260 mm Waschtischunterschrank 1200 mm 1 Metallauszug mit Einzugsdämpfung und 2 Siphonausschnitten 1 Metallauszug mit Einzugsdämpfung inkl. Reling</p> <p>Optionales Zubehör: Raumsparsiphon DN 40 (2 Stück bestellen) Raumsparsiphon DN 32 (2 Stück bestellen)</p>	495	1260	530	<b>SET K L 1 2 D 1</b>			
Valencia					P Z 1 3 6 7 P Z 1 4 2 3			
	<p><b>Bestehend aus:</b> Doppelwaschtisch, Keramik, weiß, 1260 mm Waschtischunterschrank 2 x 600 mm 2 Metallauszüge mit Einzugsdämpfung und Siphonausschnitten 2 Metallauszüge mit Einzugsdämpfung inkl. Reling</p> <p>Optionales Zubehör: Raumsparsiphon DN 40 (2 Stück bestellen) Raumsparsiphon DN 32 (2 Stück bestellen)</p>	495	1260	530	<b>SET K L 2 D</b>	<b>1</b>		
Valencia					P Z 1 3 6 7 P Z 1 4 2 3			

## b - brace - Typenliste

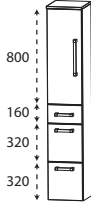
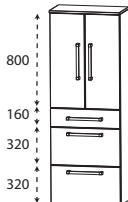
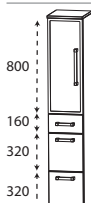
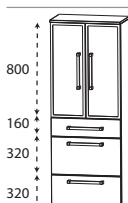
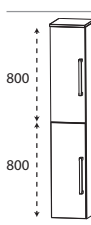
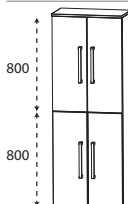
Tiefenangabe entspricht der Korpus-tiefe		Tiefe in mm	Breite in mm	Höhe in mm	Artikelnummer	Anschlag	Aufpreis Hoch- glanz Korpus	Aufpreis Chrom- kante Auszug
	<b>Hochschrank</b> 1 Tür mit Dämpfung 2 Glasfachböden (o.) 1 Metallschubkasten mit Einzugsdämpfung 2 Metallauszüge mit Einzugsdämpfung 1 Abdeckplatte 325 mm tief	300	300	1619	<b>H N A 0 9 3 0 2 E</b>	L/R		
		300	400	1619	<b>H N A 0 9 4 0 2 E</b>	L/R		
	<b>Hochschrank</b> 2 Türen mit Dämpfung 2 Glasfachböden (o.) 1 Metallschubkasten mit Einzugsdämpfung 2 Metallauszüge mit Einzugsdämpfung 1 Abdeckplatte 325 mm tief	300	600	1619	<b>H N A 0 9 6 0 2 E</b>			
	<b>Hochschrank</b> 1 Alu Rahmentür mit satiniertem Glas 2 Glasfachböden (o.) 1 Metallschubkasten mit Einzugsdämpfung 2 Metallauszüge mit Einzugsdämpfung 1 Abdeckplatte 325 mm tief	300	300	1619	<b>H N A 0 9 3 0 3 E</b>	L/R		
	<b>Hochschrank</b> 2 Alu Rahmentüren mit satiniertem Glas 2 Glasfachböden (o.) 1 Metallschubkasten mit Einzugsdämpfung 2 Metallauszüge mit Einzugsdämpfung 1 Abdeckplatte 325 mm tief	300	600	1619	<b>H N A 0 9 6 0 3 E</b>			
	<b>Hochschrank</b> 2 Türen mit Dämpfung 2 Glasfachböden (o.) 2 Glasfachböden (u.) 1 Abdeckplatte 325 mm tief	300	300	1619	<b>H N A 0 3 3 0 2 E</b>	L/R		
		300	400	1619	<b>H N A 0 3 4 0 2 E</b>	L/R		
	Maßvariabel: Bitte die Korpus-tiefe angeben. Ablageplatte wird der Schranktiefe angepasst.	150-299	300	1619	<b>H V A 0 3 3 0</b>	L/R		
	150-299	400	1619	<b>H V A 0 3 4 0</b>	L/R			
	<b>Hochschrank</b> 4 Türen mit Dämpfung 2 Glasfachböden (o.) 2 Glasfachböden (u.) 1 Abdeckplatte 325 mm tief	300	600	1619	<b>H N A 0 3 6 0 2 E</b>			
	Maßvariabel: Bitte die Korpus-tiefe angeben. Ablageplatte wird der Schranktiefe angepasst.	150-299	600	1619	<b>H V A 0 3 6 0</b>			

## b - brace - Typenliste



Tiefenangabe entspricht der Korpus-tiefe		Tiefe in mm	Breite in mm	Höhe in mm	Artikelnummer	Anschlag	Aufpreis Hoch- glanz Korpus	Aufpreis Chrom- kante Auszug
<b>Hochschrank</b> 1 Alu Rahmentür mit satiniertem Glas 2 Glasfachböden (o.) 1 Tür mit Dämpfung 2 Glasfachböden (u.) 1 Abdeckplatte 325 mm tief		300	300	1619	<b>H N A 0 3 3 0 3 E</b>	L/R		
Maßvariabel: Bitte die Korpus-tiefe angeben. Ablageplatte wird der Schranktiefe angepasst.		150-299	300	1619	<b>H V A 0 3 3 1</b>	L/R		
<b>Hochschrank</b> 2 Alu Rahmentüren mit satiniertem Glas 2 Glasfachböden (o.) 2 Türen mit Dämpfung 2 Glasfachböden (u.) 1 Abdeckplatte 325 mm tief		300	600	1619	<b>H N A 0 3 6 0 3 E</b>			
Maßvariabel: Bitte die Korpus-tiefe angeben. Ablageplatte wird der Schranktiefe angepasst.		150-299	600	1619	<b>H V A 0 3 6 1</b>			
<b>Hochschrank</b> 1 Tür mit Dämpfung 2 Glasfachböden (o.) 1 Metallschubkasten mit Einzugsdämpfung 1 Tür mit Dämpfung 1 Glasfachboden (u.) 1 Abdeckplatte 325 mm tief		300	300	1619	<b>H N A 0 5 3 0 2 E</b>	L/R		
		300	400	1619	<b>H N A 0 5 4 0 2 E</b>	L/R		
<b>Hochschrank</b> 2 Türen mit Dämpfung 2 Glasfachböden (o.) 1 Metallschubkasten mit Einzugsdämpfung 2 Türen mit Dämpfung 1 Glasfachboden (u.) 1 Abdeckplatte 325 mm tief		300	600	1619	<b>H N A 0 5 6 0 2 E</b>			
<b>Hochschrank</b> 1 Alu Rahmentür mit Dämpfung 2 Glasfachböden (o.) 1 Metallschubkasten mit Einzugsdämpfung 1 Tür mit Dämpfung 1 Glasfachboden (u.) 1 Abdeckplatte 325 mm tief		300	300	1619	<b>H N A 0 5 3 0 3 E</b>	L/R		
<b>Hochschrank</b> 2 Alu Rahmentüren mit Dämpfung 2 Glasfachböden (o.) 1 Metallschubkasten mit Einzugsdämpfung 2 Türen mit Dämpfung 1 Glasfachboden (u.) 1 Abdeckplatte 325 mm tief		300	600	1619	<b>H N A 0 5 6 0 3 E</b>			



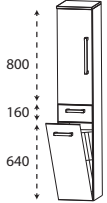
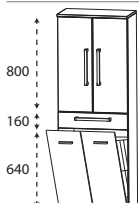
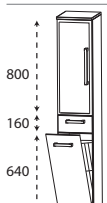
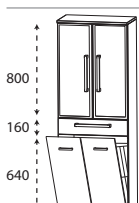
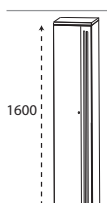

## b - brace - Typenliste

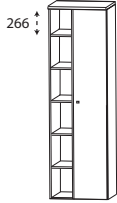
Tiefenangabe entspricht der Korpus-tiefe		Tiefe in mm	Breite in mm	Höhe in mm	Artikelnummer	Anschlag	Aufpreis Hoch- glanz Korpus	Aufpreis Chrom- kante Auszug
	<b>Hochschrank mit Wäschekippe</b> 1 Tür mit Dämpfung 2 Glasfachböden 1 Metallschubkasten mit Einzugsdämpfung 1 Wäschekippe mit Drahtkorb 1 Abdeckplatte 325 mm tief  Volumen Wäschekippe: 25 Liter	300	300	1619	<b>H N A 0 5 3 0 2 W</b>	L/R		
	Volumen Wäschekippe: 35 Liter	300	400	1619	<b>H N A 0 5 4 0 2 W</b>	L/R		
	<b>Hochschrank mit Wäschekippe</b> 2 Türen mit Dämpfung 2 Glasfachböden 1 Metallschubkasten mit Einzugsdämpfung 1 Wäschekippe mit Drahtkorb 1 Abdeckplatte 325 mm tief  Volumen Wäschekippe: 55 Liter	300	600	1619	<b>H N A 0 5 6 0 2 W</b>			
	<b>Hochschrank mit Wäschekippe</b> 1 Alu Rahmentür mit satiniertem Glas 2 Glasfachböden 1 Metallschubkasten mit Einzugsdämpfung 1 Wäschekippe mit Drahtkorb 1 Abdeckplatte 325 mm tief  Volumen Wäschekippe: 25 Liter	300	300	1619	<b>H N A 0 5 3 0 3 W</b>	L/R		
	<b>Hochschrank mit Wäschekippe</b> 2 Alu Rahmentüren mit satiniertem Glas 2 Glasfachböden 1 Metallschubkasten mit Einzugsdämpfung 1 Wäschekippe mit Drahtkorb 1 Abdeckplatte 325 mm tief  Volumen Wäschekippe: 55 Liter	300	600	1619	<b>H N A 0 5 6 0 3 W</b>			
	<b>Hochschrank</b> 1 Doppelspiegeltür mit Dämpfung 1 Spiegelblende inkl. LED-Beleuchtung 14,4 Watt 4 Glasfachböden 1 fester Fachboden 1 Abdeckplatte 310 mm tief inkl. Converter 15 Watt und Sensorschalter  Maßvariabel: Bitte die Korpus-tiefe angeben. Ablageplatte wird der Schranktiefe angepasst.	300	400	1619	<b>H N A 0 1 4 A 1 E</b>	L/R		
		150-299	400	1619	<b>H V A 0 1 4 0</b>	1	L/R	

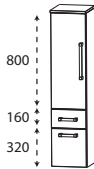
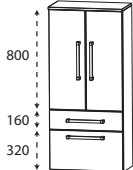
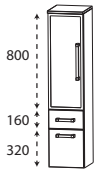
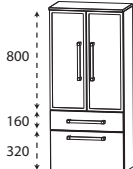
# b - brace - Typenliste

Tiefenangabe entspricht der Korpustiefe		Tiefe in mm	Breite in mm	Höhe in mm	Artikelnummer	Anschlag	Aufpreis Hoch- glanz Korpus	Aufpreis Chrom- kante Auszug
<b>Hochschränke</b>								
  Abb. = rechts	<b>Hochschrank</b> 1 Doppelspiegeltür 6 Glasfachböden 1 Regal 5 Fachböden beleuchtete Rückwand mit Sensor für LED-Emotionbeleuchtung 26,9 Watt / Converter 30 Watt Energieeffizienzklasse: A 1 Abdeckplatte 310 mm tief	300	500	1619	<b>R H N 0 1 5 0 2 E</b>	L/R		
<b>Mittelschränke</b>								
	<b>Mittelschrank</b> 1 Tür mit Dämpfung 2 Glasfachböden (o.) 1 Metallschubkasten mit Einzugsdämpfung 1 Metallauszug mit Einzugsdämpfung 1 Abdeckplatte 325 mm tief	300	300	1299	<b>M N A 8 8 3 0 2 E</b>	L/R		
		300	400	1299	<b>M N A 8 8 4 0 2 E</b>	L/R		
	<b>Mittelschrank</b> 2 Türen mit Dämpfung 2 Glasfachböden (o.) 1 Metallschubkasten mit Einzugsdämpfung 1 Metallauszug mit Einzugsdämpfung 1 Abdeckplatte 325 mm tief	300	600	1299	<b>M N A 8 8 6 0 2 E</b>			
	<b>Mittelschrank</b> 1 Alu Rahmentür mit satiniertem Glas 2 Glasfachböden (o.) 1 Metallschubkasten mit Einzugsdämpfung 1 Metallauszug mit Einzugsdämpfung 1 Abdeckplatte 325 mm tief	300	300	1299	<b>M N A 8 8 3 0 3 E</b>	L/R		
	<b>Mittelschrank</b> 2 Alu Rahmentüren mit satiniertem Glas 2 Glasfachböden (o.) 1 Metallschubkasten mit Einzugsdämpfung 1 Metallauszug mit Einzugsdämpfung 1 Abdeckplatte 325 mm tief	300	600	1299	<b>M N A 8 8 6 0 3 E</b>			

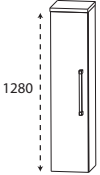
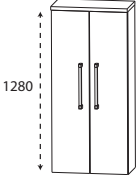
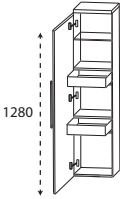
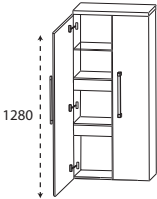
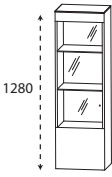

## b - brace - Typenliste

Tiefenangabe entspricht der Korpus-tiefe		Tiefe in mm	Breite in mm	Höhe in mm	Artikelnummer	Anschlag	Aufpreis Hoch- glanz Korpus	Aufpreis Chrom- kante Auszug
	<b>Mittelschrank</b> 1 Tür mit Dämpfung 4 Glasfachböden 1 Abdeckplatte 325 mm tief  Maßvariabel: Bitte die Korpus-tiefe angeben. Ablageplatte wird der Schranktiefe angepasst.	300	300	1299	<b>M N A 8 1 3 0 2 E</b>	L/R		
		300	400	1299	<b>M N A 8 1 4 0 2 E</b>	L/R		
		150-299	300	1299	<b>M V A 8 1 3 0</b>	L/R		
		150-299	400	1299	<b>M V A 8 1 4 0</b>	L/R		
	<b>Mittelschrank</b> 2 Türen mit Dämpfung 4 Glasfachböden 1 Abdeckplatte 325 mm tief  Maßvariabel: Bitte die Korpus-tiefe angeben. Ablageplatte wird der Schranktiefe angepasst.	300	600	1299	<b>M N A 8 1 6 0 2 E</b>			
		150-299	600	1299	<b>M V A 8 1 6 0</b>			
	<b>Mittelschrank mit Innenschubkästen</b> 1 Tür mit Dämpfung 2 Metall-Innenschubkästen mit Einzugsdämpfung 1 Glasfachboden 1 Abdeckplatte 325 mm tief	300	300	1299	<b>M N A 8 4 3 0 2 E</b>	L/R		
		300	400	1299	<b>M N A 8 4 4 0 2 E</b>	L/R		
	<b>Mittelschrank mit Innenschubkästen</b> 2 Türen mit Dämpfung 1 durchgängiger Glasfachboden 2 durchgängige Metall-Innenschubkästen mit Einzugsdämpfung 1 Abdeckplatte 325 mm tief	300	600	1299	<b>M N A 8 4 6 0 2 E</b>			
 	<b>Mittelschrank - Vitrine</b> 1 Glastür, weiß bedruckt mit Dämpfung 2 LED-Glasfachböden (o.) 2 X 1,44 Watt 1 fester Fachboden 1 Glasfachboden (u.) inkl. Sensorschalter inkl. Converter 15 Watt Energieeffizienzklasse: A 1 Abdeckplatte 310 mm tief  Optionales Zubehör: Sensor für Emotion-Beleuchtung	300	400	1299	<b>M N A 8 1 4 A 8 E</b>	L/R		
					P Z 1 0 2 0 1			

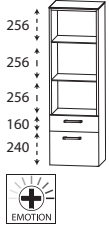
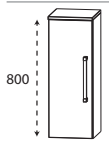
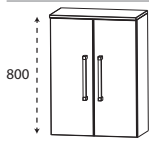
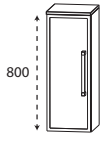
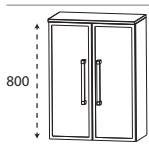

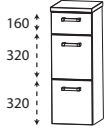

# b - brace - Typenliste

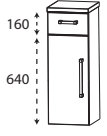
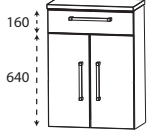
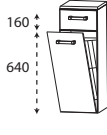
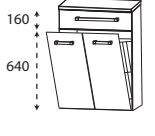
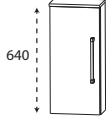
		Tiefe in mm	Breite in mm	Höhe in mm	Artikelnummer	Anschlag	Aufpreis Hoch- glanz Korpus	Aufpreis Chrom- kante Auszug
Tiefenangabe entspricht der Korpustiefe								
<b>Mittelschränke</b>								
	<b>Mittelschrank-Regal</b> 2 LED-Glasfachböden 2 X 1,44 Watt 1 Metallschubkasten mit Einzugsdämpfung 1 Metallauszug mit Einzugsdämpfung und Reling inkl. Converter 15 Watt inkl. Sensorschalter 1 Abdeckplatte 310 mm tief	300	400	1299	<b>MNA 8 8 4 A 8 E</b>			
	Optionales Zubehör: Sensor für Emotion-Beleuchtung				P Z 1 0 2 0 1			
<b>Highboards</b>								
	<b>Highboard</b> 1 Tür mit Dämpfung 2 Glasfachböden 1 Abdeckplatte 325 mm tief	300	300	819	<b>HBA 5 1 3 0 2 E</b>	L/R		
		300	400	819	<b>HBA 5 1 4 0 2 E</b>	L/R		
	Maßvariabel: Bitte die Korpustiefe angeben. Ablageplatte wird der Schranktiefe angepasst.	150-299	300	819	<b>HBVA 5 1 3</b>	L/R		
		150-299	400	819	<b>HBVA 5 1 4</b>	L/R		
	<b>Highboard</b> 2 Türen mit Dämpfung 2 Glasfachböden 1 Abdeckplatte 325 mm tief	300	600	819	<b>HBA 5 1 6 0 2 E</b>			
	Maßvariabel: Bitte die Korpustiefe angeben. Ablageplatte wird der Schranktiefe angepasst.	150-299	600	819	<b>HBVA 5 1 6</b>			
	<b>Highboard</b> 1 Alu Rahmentür mit satiniertem Glas 2 Glasfachböden 1 Abdeckplatte 325 mm tief	300	300	819	<b>HBA 5 1 3 0 3 E</b>	L/R		
	Maßvariabel: Bitte die Korpustiefe angeben. Ablageplatte wird der Schranktiefe angepasst.	150-299	300	819	<b>HBVA 5 1 3</b>	1 L/R		
	<b>Highboard</b> 2 Alu Rahmentüren mit satiniertem Glas 2 Glasfachböden 1 Abdeckplatte 325 mm tief	300	600	819	<b>HBA 5 1 6 0 3 E</b>			
	Maßvariabel: Bitte die Korpustiefe angeben. Ablageplatte wird der Schranktiefe angepasst.	150-299	600	819	<b>HBVA 5 1 6</b>	1		



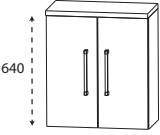
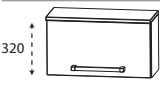
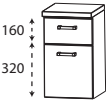
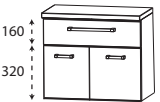

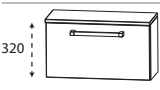
## b - brace - Typenliste

Tiefenangabe entspricht der Korpus-tiefe		Tiefe in mm	Breite in mm	Höhe in mm	Artikelnummer	Anschlag	Aufpreis Hoch- glanz Korpus	Aufpreis Chrom- kante Auszug
<b>Highboards</b>								
	<b>Highboard</b> 1 Metallschubkasten mit Einzugsdämpfung 2 Metallauszüge mit Einzugsdämpfung 1 Abdeckplatte 325 mm tief	300	300	819	<b>H B A 5 6 3 0 2 E</b>			
			300	400	819	<b>H B A 5 6 4 0 2 E</b>		
	<b>Highboard</b> 1 Metallschubkasten mit Einzugsdämpfung 2 Metallauszüge mit Einzugsdämpfung 1 Abdeckplatte 325 mm tief	300	600	819	<b>H B A 5 6 6 0 2 E</b>			
	<b>Highboard</b> 1 Metallschubkasten mit Einzugsdämpfung 1 Tür mit Dämpfung 1 Glasfachboden 1 Abdeckplatte 325 mm tief	300	300	819	<b>H B A 5 5 3 0 2 E</b>	L/R		
			300	400	819	<b>H B A 5 5 4 0 2 E</b>	L/R	
	<b>Highboard</b> 1 Metallschubkasten mit Einzugsdämpfung 2 Türen mit Dämpfung 1 Glasfachboden 1 Abdeckplatte 325 mm tief	300	600	819	<b>H B A 5 5 6 0 2 E</b>			
	<b>Highboard mit Wäschekippe</b> 1 Metallschubkasten mit Einzugsdämpfung 1 Wäschekippe mit Drahtkorb 1 Abdeckplatte 325 mm tief  Volumen Wäschekippe: 25 Liter Volumen Wäschekippe: 35 Liter							
		300	300	819	<b>H B A 5 5 3 0 2 W</b>			
		300	400	819	<b>H B A 5 5 4 0 2 W</b>			
	<b>Highboard mit Wäschekippe</b> 1 Metallschubkasten mit Einzugsdämpfung 1 Wäschekippe mit Drahtkorb 1 Abdeckplatte 325 mm tief  Volumen Wäschekippe: 55 Liter	300	600	819	<b>H B A 5 5 6 0 2 W</b>			
<b>Oberschränke</b>								
	<b>Oberschrank</b> 1 Tür mit Dämpfung 1 Glasfachboden 1 Abdeckplatte 175 mm tief  Maßvariabel: Bitte die Korpus-tiefe angeben. Ablageplatte wird der Schranktiefe angepasst.	150	300	659	<b>O G A 4 1 3 0 2 E</b>	L/R		
		150	400	659	<b>O G A 4 1 4 0 2 E</b>	L/R		
		151-300	300	659	<b>O V A 4 1 3 0</b>	L/R		
		151-300	400	659	<b>O V A 4 1 4 0</b>	L/R		



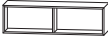



## b - brace - Typenliste

		Tiefe in mm	Breite in mm	Höhe in mm	Artikelnummer	Anschlag	Aufpreis Hoch- glanz Korpus	Aufpreis Chrom- kante Auszug
Tiefenangabe entspricht der Korpus-tiefe								
<b>Oberschränke</b>								
	<b>Oberschrank</b> 2 Türen mit Dämpfung 1 Glasfachboden 1 Abdeckplatte 175 mm tief	150	600	659	<b>O G A 4 1 6 0 2 E</b>			
	Maßvariabel: Bitte die Korpus-tiefe angeben. Ablageplatte wird der Schranktiefe angepasst.	151-300	600	659	<b>O V A 4 1 6 0</b>			
	<b>Oberschrank</b> 1 Klapptür 1 Abdeckplatte 255 mm tief	230	600	339	<b>O M A 2 1 6 0 K E</b>			
<b>Unterschränke</b>								
	<b>Unterschrank</b> 1 Metallschubkasten mit Einzugsdämpfung 1 Tür mit Dämpfung 1 Abdeckplatte 325 mm tief	300	300	499	<b>U N A 3 2 3 0 2 E</b>	L/R		
		300	400	499	<b>U N A 3 2 4 0 2 E</b>	L/R		
	<b>Unterschrank</b> 1 Metallschubkasten mit Einzugsdämpfung 2 Türen mit Dämpfung 1 Abdeckplatte 325 mm tief	300	600	499	<b>U N A 3 2 6 0 2 E</b>			
	<b>Unterschrank</b> 1 Metallschubkasten mit Einzugsdämpfung 1 Metallauszug mit Einzugsdämpfung 1 Abdeckplatte 325 mm tief	300	300	499	<b>U N A 3 4 3 0 2 E</b>			
		300	400	499	<b>U N A 3 4 4 0 2 E</b>			
	<b>Unterschrank</b> 1 Metallschubkasten mit Einzugsdämpfung 1 Metallauszug mit Einzugsdämpfung 1 Abdeckplatte 325 mm tief	300	600	499	<b>U N A 3 4 6 0 2 E</b>			
	<b>Unterschrank</b> 1 Klapptür 1 Abdeckplatte 255 mm tief	230	600	339	<b>U M A 2 1 6 0 K E</b>			
<b>Regale</b>								
	<b>Funktionsregal</b> Ecken auf Gehrung geschnitten senkrechte oder waagerechte Montage möglich  Bitte Farbvariante angeben: Nr. 501 weiß matt lackiert Nr. 547 schwarz matt lackiert	150	300	160	<b>R G L 1 1 3 0 0 1</b>			

## b - brace - Typenliste













Tiefenangabe entspricht der Korpus-tiefe		Tiefe in mm	Breite in mm	Höhe in mm	Artikelnummer	Anschlag	Aufpreis Hoch- glanz Korpus	Aufpreis Chrom- kante Auszug
<b>Regale</b>								
	<b>Funktionsregal</b> Ecken auf Gehrung geschnitten senkrechte oder waagerechte Montage möglich  Bitte Farbvariante angeben: Nr. 501 weiß matt lackiert Nr. 547 schwarz matt lackiert	150	600	160	<b>R G L 1 1 6 0 0 2</b>			
	<b>Funktionsregal</b> Ecken auf Gehrung geschnitten senkrechte oder waagerechte Montage möglich  Bitte Farbvariante angeben: Nr. 501 weiß matt lackiert Nr. 547 schwarz matt lackiert	150	900	160	<b>R G L 1 1 9 0 0 3</b>			
<b>Glas - Ablageboarde</b>								
	<b>Glas - Ablageboard</b> inkl. Metallhalter  <b>400 mm breit</b> inkl. 2 Metallhalter  <b>600 mm breit</b> inkl. 2 Metallhalter  <b>800 mm breit</b> inkl. 2 Metallhalter  <b>1000 mm breit</b> inkl. 3 Metallhalter  <b>1200 mm breit</b> inkl. 3 Metallhalter	130	400	8	<b>A B G 1 3 4 0 0 8</b>			
		130	600	8	<b>A B G 1 3 6 0 0 8</b>			
		130	800	8	<b>A B G 1 3 8 0 0 8</b>			
		130	1000	8	<b>A B G 1 3 1 0 0 8</b>			
		130	1200	8	<b>A B G 1 3 1 2 0 8</b>			
<b>Wäscherolli</b>								
	<b>Wäscherolli</b> 1 Klappdeckel, inkl. Dämpfung 1 herausnehmbarer Wäschesack, waschbar 4 Rollen (2 feststellbar) Farbvariante entspricht der Korpusfarbe  Höhenangabe inkl. Rollen (100 mm)	470	470	756	<b>W R S 4 0 4 7</b>			

## b - brace - Typenliste









Tiefenangabe entspricht der Korpus-tiefe	Tiefe in mm	Breite in mm	Höhe in mm	Artikelnummer			Anschlag	Aufpreis Hoch- glanz Korpus	Aufpreis Chrom- kante Auszug
				P	Z				
<b>Zubehör</b>									
	420	30	46	P	Z	1 1 4 7	1		
Handtuchhalter chrom einarmig schwenkbar zur Montage an der Wand oder am Korpus  Korpus-tiefe und -höhe beachten!									
	420	30	46	P	Z	1 1 4 7	2		
Handtuchhalter schwarz matt einarmig schwenkbar zur Montage an der Wand oder am Korpus  Korpus-tiefe und -höhe beachten!									
	330-567	44	44	P	Z	1 1 3 7	1		
Handtuchhalter einarmig ausziehbar chrom glänzend zur Montage an der Wand									
	322-562	87	47	P	Z	1 1 3 7	2		
Handtuchhalter zweiarmig ausziehbar chrom glänzend zur Montage an der Wand									
	390	60		P	Z	1 1 2 4	1		
Handtuchhalter chrom glänzend zur Montage am Korpus nach vorne geöffnet  Korpus-tiefe und -höhe beachten!									
	390	110	30	P	Z	1 1 2 8	1		
Handtuchhalter chrom glänzend zweiarmig nach vorne geöffnet zur Montage am Waschtischunterschrank  Korpus-tiefe und -höhe beachten!									
				P	Z	1 2 2 4 3 0			
<b>Auszugseinteilung inkl. Befestigungsstange</b> 2 Einteilungselemente - 300 mm Schrankbreite 3 Einteilungselemente - 400 mm Schrankbreite 4 Einteilungselemente - 600 mm Schrankbreite 4 Einteilungselemente - 750 mm Schrankbreite 4 Einteilungselemente - 950 mm Schrankbreite 6 Einteilungselemente - 1150 mm Schrankbreite 6 Einteilungselemente - 1200 mm Schrankbreite				P	Z	1 2 2 4 4 0			
				P	Z	1 2 2 4 6 1			
				P	Z	1 2 2 4 7 5			
				P	Z	1 2 2 4 9 5			
				P	Z	1 2 2 4 1 5			
				P	Z	1 2 2 4 1 2			



## b - brace - Typenliste

Tiefenangabe entspricht der Korpusstärke		Tiefe in mm	Breite in mm	Höhe in mm	Artikelnummer	Anschlag	Aufpreis Hoch- glanz Korpus	Aufpreis Chrom- kante Auszug
	<b>Stauraumbox</b> ohne Befestigungsstange	150	246	150	P Z 1 2 3 6 E 1			
	<b>Stauraumboxen inkl. Befestigungsstange</b> 2 Boxen für 600 mm Schrankbreite 2 Boxen für 750 mm Schrankbreite 2 Boxen für 950 mm Schrankbreite 2 Boxen für 1150 mm Schrankbreite 2 Boxen für 1200 mm Schrankbreite				P Z 1 2 3 6 6 0 P Z 1 2 3 6 7 5 P Z 1 2 3 6 9 5 P Z 1 2 3 6 1 5 P Z 1 2 3 6 1 2			
	<b>Schubkastenset für Metallschubkästen</b> Bestehend aus: - 1 alufarbiger Kunststoffeinsatz - 2 alufarbige Fachteiler, verstellbar  für 30 cm breite Schränke für 40 cm breite Schränke				P Z 1 2 2 5 3 0 P Z 1 2 2 5 4 0			
 	<b>LED-Aufbauleuchte</b> Länge: 600 mm 8,9 Watt / Converter 15 Watt Energieeffizienzklasse: A		600		P Z 1 0 8 0 S 6			
 	<b>LED-Aufbauleuchte</b> Länge: 900 mm 13,6 Watt / Converter 15 Watt Energieeffizienzklasse: A		900		P Z 1 0 8 0 S 9			
	<b>USB-Steckdose</b> 2 Steckplätze Anschluss 220 Volt mit Klemme  mit Einbau in den Spiegelschrank bitte Position angeben  ohne Einbau in den Spiegelschrank	45	80	64	P Z 1 1 5 1 E B P Z 1 1 5 1 1			
 	<b>LED-Waschplatzbeleuchtung Emotion</b> 2,4 Watt Energieeffizienzklasse: A 1 Schalterelement zur Montage unter dem Spiegelschrank  LED-Emotionbeleuchtung optional möglich	16	560	7	P Z 1 1 5 0 6 0			
 	<b>LED-Waschplatzbeleuchtung Emotion</b> 4,0 Watt Energieeffizienzklasse: A 1 Schalterelement zur Montage unter dem Spiegelschrank  LED-Emotionbeleuchtung optional möglich	16	860	7	P Z 1 1 5 0 9 0			

# b - brace - Typenliste

		Tiefe in mm	Breite in mm	Höhe in mm	Artikelnummer			Anschlag	Aufpreis Hoch- glanz Korpus	Aufpreis Chrom- kante Auszug
Tiefenangabe entspricht der Korpus-tiefe										
<b>Zubehör</b>										
	<b>LED-Waschplatzbeleuchtung Emotion</b> 5,4 Watt Energieeffizienzklasse: A 1 Schalterelement zur Montage unter dem Spiegelschrank  LED-Emotionbeleuchtung optional möglich	16	1160	7	P Z	1 1 5 0 1 2				
	<b>LED-Waschplatzbeleuchtung</b> 2,4 Watt Energieeffizienzklasse: A 1 Schalterelement zur Montage hinter dem Spiegelschrank  keine Farbwechselsteuerung möglich	10	560	10	P Z	1 0 6 3 6 0				
	<b>LED-Waschplatzbeleuchtung</b> 3,9 Watt Energieeffizienzklasse: A 1 Schalterelement zur Montage hinter dem Spiegelschrank  keine Farbwechselsteuerung möglich	10	860	10	P Z	1 0 6 3 9 0				
	<b>LED-Waschplatzbeleuchtung</b> 5,3 Watt Energieeffizienzklasse: A 1 Schalterelement zur Montage hinter dem Spiegelschrank  keine Farbwechselsteuerung möglich	10	1160	10	P Z	1 0 6 3 1 2				
	<b>Emotion-Beleuchtung</b> Sensorschalter zum Dimmen und zur Farbwechselsteuerung  für alle gekennzeichneten Schränke				P Z	1 0 2 0 1				
	<b>Funkschalter inkl. Empfänger</b> für LED-Beleuchtung zum Dimmen und zur Farbwechselsteuerung Reichweite bis zu 5 Meter  nicht für LED-Converter über 30 Watt geeignet		85	85	P Z	1 1 4 3				
	<b>Raumspär - Geruchsverschluss Ablauf</b> aus Kunststoff, in weiß Nennweite: 40 mm				P Z	1 3 6 7				
	<b>Raumspär - Geruchsverschluss Ablauf</b> aus Kunststoff, in weiß Nennweite: 32 mm				P Z	1 4 2 3				

## b - brace - Maßskizzen

### SET VC80

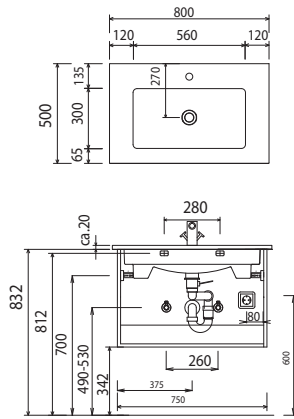

### SET VC10

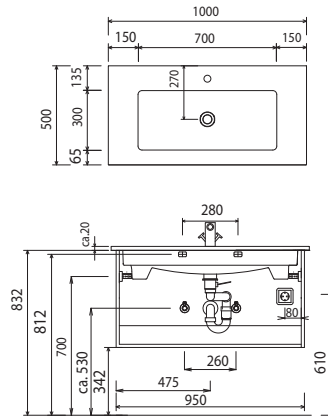

### SET VC2E

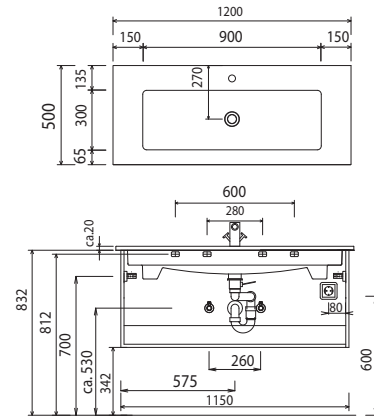

### SET VC2D

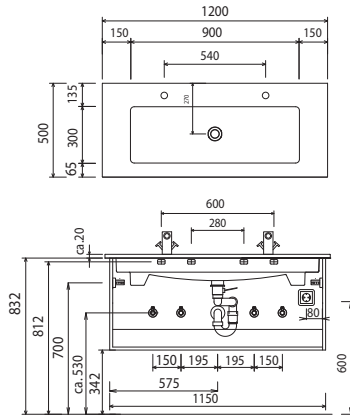

### SET KL80 1

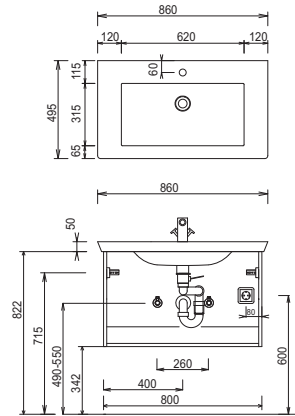

### SET KL10 1

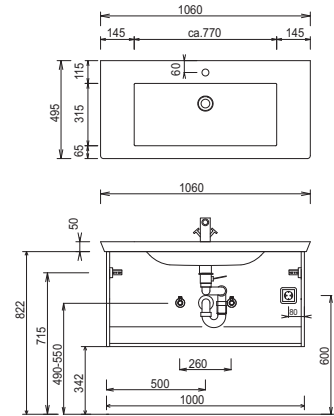

### SET KL12 1

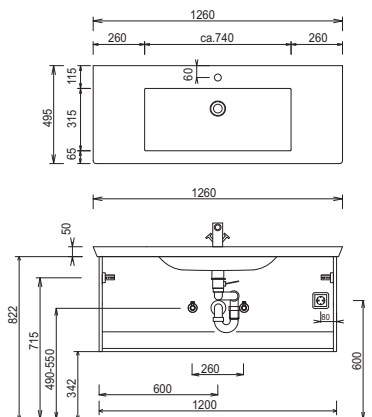

### SET KL12 D1

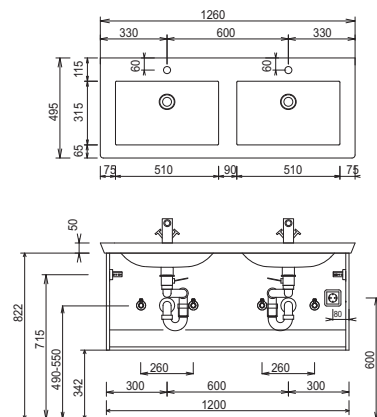

### SET KL2D 1

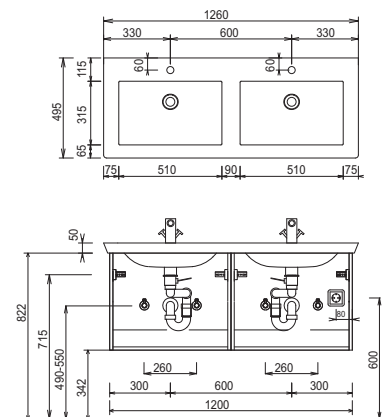

Bei Waschtischanlagen mit Befestigungsschrauben müssen die Maße zum Bohren vor Ort, nach dem Auflegen des Waschtisches auf den Unterschrank, angezeichnet werden.

Waschtische ohne Befestigungskonsolen werden mit Silikon an der Wand und auf den Möbelseiten befestigt!

Toleranzen:

Die Maßtoleranzen (+/- 5mm) und Ebenheitstoleranzen (DIN 18202) unterliegen den üblichen materialspezifischen Toleranzen für Baustoffe, anlehnend an die DIN 18202.

## b - brace - Maßskizzen

Elektroanschlüsse für Spiegelschränke

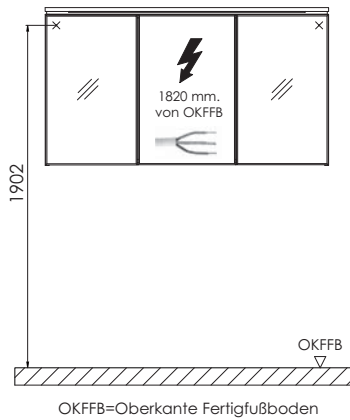

Bei Waschtischanlagen mit Befestigungsschrauben müssen die Maße zum Bohren vor Ort, nach dem Auflegen des Waschtisches auf den Unterschrank, angezeichnet werden.

Waschtische ohne Befestigungskonsolen werden mit Silikon an der Wand und auf den Möbelseiten befestigt!

Toleranzen:

Die Maßtoleranzen (+/- 5mm) und Ebenheitstoleranzen (DIN 18202) unterliegen den üblichen materialspezifischen Toleranzen für Baustoffe, anlehnd an die DIN 18202.