



Frontdekore



Nr. 722 Polarweiß hgl.



Nr. 670 Halifax Eiche



Nr. 678 Struktur Schwarz

Korpusdekore

* Hochglanz Korpus gegen Aufpreis

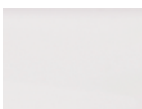

*Nr. 161
Weiß hgl.



Nr. 170
Halifax Eiche



Nr. 178
Struktur Schwarz

Waschtischfarben

STONEPLUS - Möbelwaschtische



Nr. 61
Weiß

STONEPLUS®

Griffvariante

Nr. 322 Stangengriff chrom



Griffbohrung:
96 mm / 384 mm / 620 mm

Technik

Türen mit integriertem Dämpfungssystem

Nr. 554
Premium-Technik mit Dämpfung

Nr. 555
Auszüge und Schubkästen mit Chromkante

Nr. 560
Auszüge mit Glasreling und Schubkästen
mit Chromkante
bei Waschtischunterschrank mit b-collection-Label
bei Ergänzungsschränken ohne b-collection-Label



Alle Angaben unverbindlich und freibleibend. Fehler, Irrtümer und Änderungen vorbehalten.

Bitte beachten Sie die Gewährleistungs-, Montage- und Pflegehinweise, sowie die Gütevereinbarungen zu Anfang des Verkaufshandbuchs.

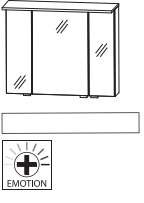
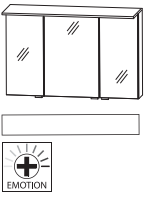
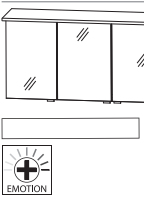
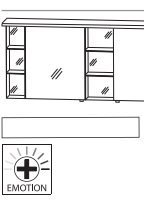

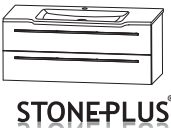
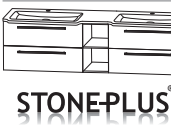

b - unit - Typenliste

| Tiefenangabe entspricht der Korpus-tiefe | | Tiefe in mm | Breite in mm | Höhe in mm | Artikelnummer | Anschlag | Aufpreis Hoch- glanz Korpus | Aufpreis Chrom- kante Auszug | Aufpreis Glasre- ling |
|---|--|----------------|-----------------|---------------|--------------------------|----------|--------------------------------------|---------------------------------------|-----------------------------|
|  <p>Spiegelschrank 3 Doppelspiegeltüren 2 Mittelwände 6 Glasfachböden 1 LED-Flächenleuchte rechteckig 11,63 Watt / Converter 15 Watt Energieeffizienzklasse: A 1 Schalter-Steckdosen-Element Türbreiten: 196 mm / 396 mm / 196 mm</p> <p>Optionales Zubehör: LED-Waschplatzbeleuchtung Sensor für Emotion-Beleuchtung</p> | | 150 | 800 | 640 | S 2 A 4 3 8 0 8 8 | | | | |
|  <p>Spiegelschrank 3 Doppelspiegeltüren 2 Mittelwände 6 Glasfachböden 1 LED-Flächenleuchte rechteckig 14,8 Watt / Converter 30 Watt Energieeffizienzklasse: A 1 Schalter-Steckdosen-Element Türbreiten: 296 mm / 396 mm / 296 mm</p> <p>Optionales Zubehör: LED-Waschplatzbeleuchtung Sensor für Emotion-Beleuchtung</p> | | 150 | 1000 | 640 | S 2 A 4 3 1 0 8 8 | | | | |
|  <p>Spiegelschrank 3 Doppelspiegeltüren 2 Mittelwände 6 Glasfachböden 1 LED-Flächenleuchte rechteckig 17,8 Watt / Converter 30 Watt Energieeffizienzklasse: A 1 Schalter-Steckdosen-Element Türbreiten: 388 mm / 412 mm / 388 mm</p> <p>Optionales Zubehör: LED-Waschplatzbeleuchtung Sensor für Emotion-Beleuchtung</p> | | 150 | 1200 | 640 | S 2 A 4 3 1 2 8 8 | | | | |
|  <p>Spiegelschrank 2 Doppelspiegeltüren mit je 2 Glasfachböden 1 LED-Flächenleuchte rechteckig 25,6 Watt / Converter 30 Watt Energieeffizienzklasse: A 3 verspiegelte Regale mit je 2 Glasfachböden 1 Schalter-Steckdosenelement Türbreiten: 546 mm / 546 mm</p> <p>Optionales Zubehör: LED-Waschplatzbeleuchtung (2 Stück bestellen) Sensor für Emotion-Beleuchtung</p> | | 150 | 1700 | 640 | S 2 A 4 3 1 7 8 8 | | | | |



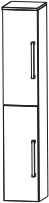
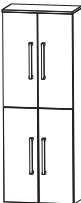

b . unit - Typenliste

| Tiefenangabe entspricht der Korpus-tiefe | | Tiefe in mm | Breite in mm | Höhe in mm | Artikelnummer | Anschlag | Aufpreis Hoch- glanz Korpus | Aufpreis Chrom- kante Auszug | Aufpreis Glasre- ling |
|---|--|----------------|-----------------|---------------|---------------|----------|--------------------------------------|---------------------------------------|-----------------------------|
| Sets | | | | | | | | | |
|  | Bestehend aus: STONEPLUS - Waschtisch Farbton Weiß inkl. CLOU Ab- und Überlaufsystem mit STONEPLUS Abdeckkappe Waschtischunterschrank, 800 mm 1 Metallauszug mit Einzugsdämpfung und Siphonausschnitt 1 Metallauszug mit Einzugsdämpfung 1 Raumspar-siphon | 535 | 812 | 505 | SETBU8001 | | | | |
|  | Bestehend aus: STONEPLUS - Waschtisch Farbton Weiß inkl. CLOU Ab- und Überlaufsystem mit STONEPLUS Abdeckkappe Waschtischunterschrank, 1000 mm 1 Metallauszug mit Einzugsdämpfung und Siphonausschnitt 1 Metallauszug mit Einzugsdämpfung 1 Raumspar-siphon | 535 | 1012 | 505 | SETBU1001 | | | | |
|  | Bestehend aus: STONEPLUS - Waschtisch Farbton Weiß inkl. CLOU Ab- und Überlaufsystem mit STONEPLUS Abdeckkappe Waschtischunterschrank, 1200 mm 1 Metallauszug mit Einzugsdämpfung und Siphonausschnitt 1 Metallauszug mit Einzugsdämpfung 1 Raumspar-siphon | 535 | 1212 | 505 | SETBU1201 | | | | |
|  | Bestehend aus: STONEPLUS - Waschtisch Farbton Weiß inkl. 2 CLOU Ab- und Überlaufsysteme mit STONEPLUS Abdeckkappen 1 Regal, 300 mm 1 fester Holz-fachboden 2 Waschtischunterschranke (700 mm + 700 mm), je: 1 Metallauszug mit Einzugsdämpfung und Siphonausschnitt 1 Metallauszug mit Einzugsdämpfung 2 Raumspar-siphons | 535 | 1712 | 505 | SETBU1701 | | | | |



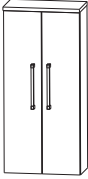

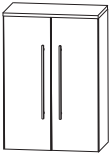
b - unit - Typenliste

| Tiefenangabe entspricht der Korpus-tiefe | | Tiefe in mm | Breite in mm | Höhe in mm | Artikelnummer | Anschlag | Aufpreis Hoch- glanz Korpus | Aufpreis Chrom- kante Auszug | Aufpreis Glasre- ling |
|--|---|----------------|-----------------|---------------|--------------------------|----------|--------------------------------------|---------------------------------------|-----------------------------|
| Hochschränke | | | | | | | | | |
|  | Hochschrank 2 Türen mit Dämpfung 2 Glasfachböden (o.) 2 Glasfachböden (u.) 1 Abdeckplatte 325 mm tief | 300 | 300 | 1619 | H N A 0 3 3 B C 1 | L/R | | | |
| | Abdeckplattenfarbe entspricht der Front- farbe | 300 | 400 | 1619 | H N A 0 3 4 B C 1 | L/R | | | |
|  | Hochschrank 4 Türen mit Dämpfung 2 Glasfachböden (o.) 2 Glasfachböden (u.) 1 Abdeckplatte 325 mm tief | 300 | 600 | 1619 | H N A 0 3 6 B C 1 | | | | |
| Abdeckplattenfarbe entspricht der Front- farbe | | | | | | | | | |
| Mittelschränke | | | | | | | | | |
|  | Mittelschrank 1 Tür mit Dämpfung 4 Glasfachböden 1 Abdeckplatte 325 mm tief | 300 | 300 | 1299 | M N A 8 1 3 B C 1 | L/R | | | |
| | Abdeckplattenfarbe entspricht der Front- farbe | 300 | 400 | 1299 | M N A 8 1 4 B C 1 | L/R | | | |
|  | Mittelschrank 2 Türen mit Dämpfung 4 Glasfachböden 1 Abdeckplatte 325 mm tief | 300 | 600 | 1299 | M N A 8 1 6 B C 1 | | | | |
| Abdeckplattenfarbe entspricht der Front- farbe | | | | | | | | | |
|  | Mittelschrank mit Innenschubkasten 1 Tür mit Dämpfung 1 Glasfachboden 2 Innenschubkästen mit Einzugsdämp- fung 1 Abdeckplatte 325 mm tief | 300 | 300 | 1299 | M N A 8 4 3 B C 1 | L/R | | | |
| | Abdeckplattenfarbe entspricht der Front- farbe | 300 | 400 | 1299 | M N A 8 4 4 B C 1 | L/R | | | |



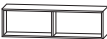



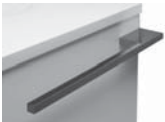

b . unit - Typenliste

| Tiefenangabe entspricht der Korpus-tiefe | | Tiefe in mm | Breite in mm | Höhe in mm | Artikelnummer | Anschlag | Aufpreis Hochglanz Korpus | Aufpreis Chromkante Auszug | Aufpreis Glasreling |
|---|---|-------------|--------------|------------|--------------------------|----------|---------------------------|----------------------------|---------------------|
| Mittelschränke | | | | | | | | | |
|  | <p>Mittelschrank mit Innenschubkasten 2 Türen mit Dämpfung 1 Glasfachboden 2 Innenschubkästen mit Einzugsdämpfung 1 Abdeckplatte 325 mm tief</p> <p>Abdeckplattenfarbe entspricht der Frontfarbe</p> | 300 | 600 | 1299 | M N A 8 4 6 B C 1 | | | | |
| Highboards | | | | | | | | | |
|  | <p>Highboard 1 Tür mit Dämpfung 3 Glasfachböden 1 Abdeckplatte 325 mm tief</p> <p>Abdeckplattenfarbe entspricht der Frontfarbe</p> | 300 | 300 | 979 | H B A 6 1 3 B C 1 | L/R | | | |
| | | 300 | 400 | 979 | H B A 6 1 4 B C 1 | L/R | | | |
|  | <p>Highboard 2 Türen mit Dämpfung 3 Glasfachböden 1 Abdeckplatte 325 mm tief</p> <p>Abdeckplattenfarbe entspricht der Frontfarbe</p> | 300 | 600 | 979 | H B A 6 1 6 B C 1 | | | | |
| Oberschränke | | | | | | | | | |
|  | <p>Oberschrank 1 Tür mit Dämpfung 1 Glasfachboden 1 Abdeckplatte 175 mm tief</p> <p>Abdeckplattenfarbe entspricht der Frontfarbe</p> | 150 | 300 | 659 | O G A 4 1 3 B C 1 | L/R | | | |
| | | 150 | 400 | 659 | O G A 4 1 4 B C 1 | L/R | | | |
|  | <p>Oberschrank 2 Türen mit Dämpfung 1 Glasfachboden 1 Abdeckplatte 175 mm tief</p> <p>Abdeckplattenfarbe entspricht der Frontfarbe</p> | 150 | 600 | 659 | O G A 4 1 6 B C 1 | | | | |



b - unit - Typenliste

| Tiefenangabe entspricht der Korpusstärke | | Tiefe in mm | Breite in mm | Höhe in mm | Artikelnummer | | | Anschlag | Aufpreis Hoch- glanz Korpus | Aufpreis Chrom- kante Auszug | Aufpreis Glasre- ling | | | | | |
|--|--|----------------|-----------------|---------------|---------------|---|---|----------|--------------------------------------|---------------------------------------|-----------------------------|---|---|--|--|--|
| Regale | | | | | | | | | | | | | | | | |
|  | Funktionsregal Ecken auf Gehrung geschnitten senkrechte oder waagerechte Montage möglich Bitte Farbvariante angeben: Nr. 501 weiß matt lackiert Nr. 547 schwarz matt lackiert | 150 | 300 | 160 | R | G | L | 1 | 1 | 3 | 0 | 0 | 1 | | | |
|  | Funktionsregal Ecken auf Gehrung geschnitten senkrechte oder waagerechte Montage möglich Bitte Farbvariante angeben: Nr. 501 weiß matt lackiert Nr. 547 schwarz matt lackiert | 150 | 600 | 160 | R | G | L | 1 | 1 | 6 | 0 | 0 | 2 | | | |
|  | Funktionsregal Ecken auf Gehrung geschnitten senkrechte oder waagerechte Montage möglich Bitte Farbvariante angeben: Nr. 501 weiß matt lackiert Nr. 547 schwarz matt lackiert | 150 | 900 | 160 | R | G | L | 1 | 1 | 9 | 0 | 0 | 3 | | | |
| Zubehör | | | | | | | | | | | | | | | | |
|  | Handtuchhalter einarmig ausziehbar chrom glänzend zur Montage an der Wand | 330-567 | 44 | 44 | P | Z | 1 | 1 | 3 | 7 | 1 | | | | | |
|  | Handtuchhalter zweiarmig ausziehbar chrom glänzend zur Montage an der Wand | 322-562 | 87 | 47 | P | Z | 1 | 1 | 3 | 7 | 2 | | | | | |

b - unit - Typenliste

| Tiefenangabe entspricht der Korpus-tiefe | | Tiefe in mm | Breite in mm | Höhe in mm | Artikelnummer | | | Anschlag | Aufpreis Hoch- glanz Korpus | Aufpreis Chrom- kante Auszug | Aufpreis Glasre- ling |
|---|--|----------------|-----------------|---------------|---------------|-------------|---|----------|--------------------------------------|---------------------------------------|-----------------------------|
| Zubehör | | | | | | | | | | | |
|  | Handtuchhalter chrom glänzend zur Montage am Korpus nach vorne geöffnet Korpus-tiefe und -höhe beachten! | 390 | 60 | | P Z | 1 1 2 4 | 1 | | | | |
|  | Handtuchhalter chrom glänzend zweiarmig nach vorne geöffnet zur Montage am Waschtischunterschrank Korpus-tiefe und -höhe beachten! | 390 | 110 | 30 | P Z | 1 1 2 8 | 1 | | | | |
|  | Emotion-Beleuchtung Sensorschalter zum Dimmen und zur Farbwechselsteuerung für alle gekennzeichneten Schränke | | | | P Z | 1 0 2 0 | 1 | | | | |
|  | | | | | | | | | | | |
|  | Funkschalter inkl. Empfänger für LED-Beleuchtung zum Dimmen und zur Farbwechselsteuerung Reichweite bis zu 5 Meter nicht für LED-Converter über 30 Watt geeignet | | 85 | 85 | P Z | 1 1 4 3 | | | | | |
|  | LED-Waschplatzbeleuchtung 2,4 Watt Energieeffizienzklasse: A 1 Schalterelement zur Montage hinter dem Spiegelschrank keine Farbwechselsteuerung möglich | | 560 | | P Z | 1 0 6 3 6 0 | | | | | |
|  | LED-Waschplatzbeleuchtung 3,9 Watt Energieeffizienzklasse: A 1 Schalterelement zur Montage hinter dem Spiegelschrank keine Farbwechselsteuerung möglich | | 860 | | P Z | 1 0 6 3 9 0 | | | | | |
|  | LED-Waschplatzbeleuchtung 5,3 Watt Energieeffizienzklasse: A 1 Schalterelement zur Montage hinter dem Spiegelschrank keine Farbwechselsteuerung möglich | | 1160 | | P Z | 1 0 6 3 1 2 | | | | | |

b - unit - Typenliste

| Tiefenangabe entspricht der Korpus-tiefe | Tiefe in mm | Breite in mm | Höhe in mm | Artikelnummer | | | Anschlag | Aufpreis Hochglanz Korpus | Aufpreis Chromkante Auszug | Aufpreis Glasreling |
|---|-------------|--------------|------------|---------------|---|-------------|----------|---------------------------|----------------------------|---------------------|
| | | | | P | Z | | | | | |
| Zubehör  Auszugseinteilung inkl. Befestigungsstange 4 Einteilungselemente - 700 mm Schrankbreite 4 Einteilungselemente - 800 mm Schrankbreite 5 Einteilungselemente - 1000 mm Schrankbreite 6 Einteilungselemente - 1200 mm Schrankbreite nicht möglich bei der Variante 560 (Glasreling) | | | | P | Z | 1 2 2 4 7 0 | | | | |
| | | | | P | Z | 1 2 2 4 8 0 | | | | |
| | | | | P | Z | 1 2 2 4 1 0 | | | | |
| | | | | P | Z | 1 2 2 4 1 2 | | | | |
| | | | | | | | | | | |
|  Stauraumboxen inkl. Befestigungsstange 2 Boxen für 700 mm Schrankbreite 2 Boxen für 800 mm Schrankbreite 2 Boxen für 1000 mm Schrankbreite 2 Boxen für 1200 mm Schrankbreite nicht möglich bei der Variante 560 (Glasreling) | | | | P | Z | 1 2 3 6 7 0 | | | | |
| | | | | P | Z | 1 2 3 6 8 0 | | | | |
| | | | | P | Z | 1 2 3 6 1 0 | | | | |
| | | | | P | Z | 1 2 3 6 1 2 | | | | |
| | | | | | | | | | | |
|  Stauraumbox ohne Befestigungsstange | 150 | 246 | 150 | P | Z | 1 2 3 6 E 1 | | | | |

b . unit - Maßskizzen

SET BU80 01

SET BU10 01

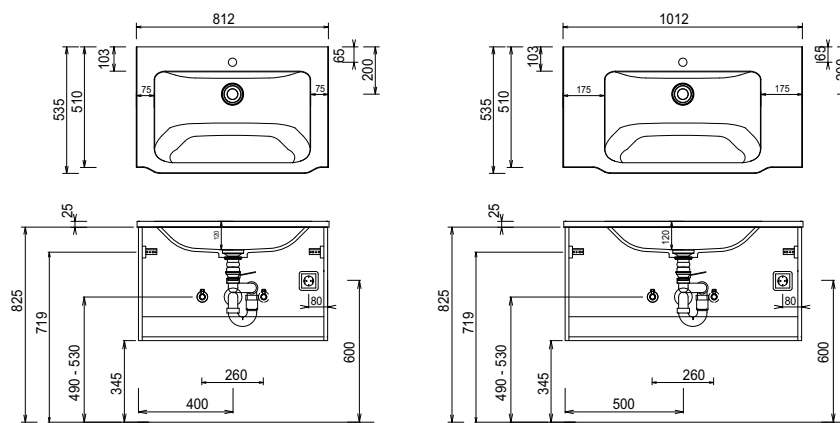

SET BU12 01

SET BU17 01

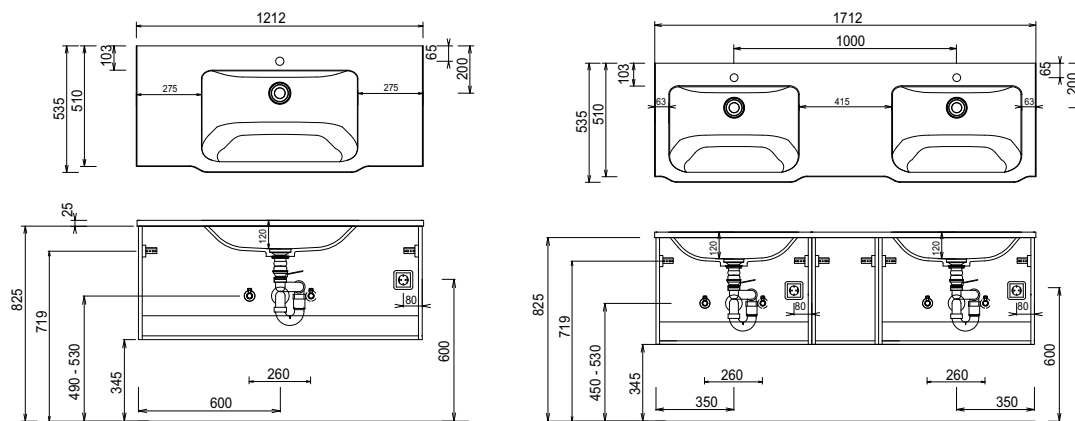

Elektroanschlüsse für Spiegelschränke

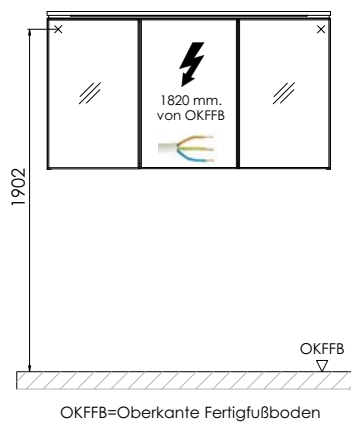

STONEPLUS:

Die Temperatur des Gebrauchswassers darf 55° C nicht überschreiten. Haarfärbemittel müssen bei Kontakt mit der Oberfläche innerhalb weniger Sekunden entfernt werden, um Fleckenbildung zu vermeiden.

Toleranzen:

Die Maßtoleranzen (+/- 5mm) und Ebenheitstoleranzen (DIN 18202) unterliegen den üblichen materialspezifischen Toleranzen für Baustoffe, anlehnend an die DIN 18202.