



## Frontdekore



Nr. 793 Edelweiß matt



Nr. 722 Polarweiß hgl.

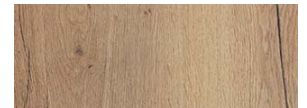

Nr. 670 Halifax Eiche

## Korpusdekore

\* Hochglanz Korpus gegen Aufpreis

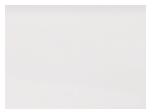

Nr. 101  
Weiß

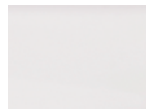

Nr. 161  
Weiß hgl.



Nr. 170  
Halifax Eiche

## Technik

Türen mit integriertem Dämpfungssystem

Nr. 554  
Premium-Technik mit Dämpfung

Optional:

Nr. 555  
Auszüge und Schubkästen mit Chromkante

Nr. 560  
Auszüge mit Glasreling und Schubkästen  
mit Chromkante  
bei Waschtischunterschrank mit b-collection-Label  
bei Ergänzungsschränken ohne b-collection-Label

## Waschtischfarbe



Nr. 21  
Weiß  
**evermite®**  
Möbelwaschtisch

## Griffvariante









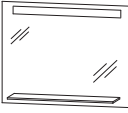

Nr. 331 Edelstahlgriff  
Griffbohrung: 320 mm



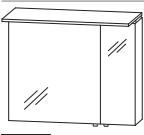

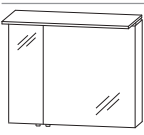

Alle Angaben unverbindlich und freibleibend. Fehler, Irrtümer und Änderungen vorbehalten.

Bitte beachten Sie die Gewährleistungs-, Montage- und Pflegehinweise, sowie die Gütevereinbarungen zu Anfang des Verkaufshandbuchs.

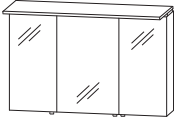

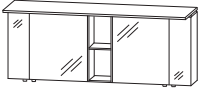
## b - maxx - Typenliste

Tiefenangabe entspricht der Korpusstärke	Tiefe in mm	Breite in mm	Höhe in mm	Artikelnummer	Anschlag	Aufpreis Hoch- glanz Korpus	Aufpreis Chrom- kante Auszug	Aufpreis Glasre- ling
<b>Flächenspiegel</b>								
 	130	750	640	<b>F S B 4 5 7 5 0 2</b>				
<p><b>Flächenspiegel</b>            1 sandgestrahltes LED-Lichtfenster oben            1 beleuchtete Glasablage            13,4 Watt / Converter 15 Watt            Energieeffizienzklasse: A            Sensor für Emotion-Beleuchtung</p>								
 	130	1000	640	<b>F S B 4 5 1 0 0 2</b>				
<p><b>Flächenspiegel</b>            1 sandgestrahltes LED-Lichtfenster oben            1 beleuchtete Glasablage            18,2 Watt / Converter 30 Watt            Energieeffizienzklasse: A            Sensor für Emotion-Beleuchtung</p>								
<b>Spiegelschränke</b>								
 	150	752	668	<b>S B C 4 L 7 5 0 1</b>				
<p><b>Spiegelschrank</b>            2 Doppelspiegeltüren            1 Gesimsboden mit LED-Beleuchtung            4,3 Watt / Converter 15 Watt            Energieeffizienzklasse: A            1 Zwischenplatte            2 Glasfachböden            1 Schalter-Steckdosenelement            Türbreiten: 546 mm / 196 mm</p> <p>Optionales Zubehör:            LED-Waschplatzbeleuchtung P Z 1 0 6 3 60            Sensor für Emotion-Beleuchtung P Z 1 0 2 0 1</p>								
 	150	752	668	<b>S B C 4 R 7 5 0 1</b>				
<p><b>Spiegelschrank</b>            2 Doppelspiegeltüren            1 Gesimsboden mit LED-Beleuchtung            4,3 Watt / Converter 15 Watt            Energieeffizienzklasse: A            1 Zwischenplatte            2 Glasfachböden            1 Schalter-Steckdosenelement            Türbreiten: 196 mm / 546 mm</p> <p>Optionales Zubehör:            LED-Waschplatzbeleuchtung P Z 1 0 6 3 60            Sensor für Emotion-Beleuchtung P Z 1 0 2 0 1</p>								



# b . maxx - Typenliste

Tiefenangabe entspricht der Korpus-tiefe		Tiefe in mm	Breite in mm	Höhe in mm	Artikelnummer	Anschlag	Aufpreis Hochglanz Korpus	Aufpreis Chromkante Auszug	Aufpreis Glasreling
<b>Spiegelschränke</b>									
 	<p><b>Spiegelschrank</b>            3 Doppelspiegeltüren            1 Gesimsboden mit LED-Beleuchtung            5,1 Watt / Converter 15 Watt            Energieeffizienzklasse: A            1 Zwischenplatte            2 Mittelwände            6 Glasfachböden            1 Schalter-Steckdosenelement            Türbreiten: 296 mm / 396 mm / 296 mm</p> <p>Optionales Zubehör:            LED-Waschplatzbeleuchtung            Sensor für Emotion-Beleuchtung</p>	150	1002	668	<b>S B C 4 1 1 0 0 1</b>				
 	<p><b>Spiegelschrank-Set</b>            bestehend aus 2 Spiegelschränken je            2 Doppelspiegeltüren            2 Glasfachböden            1 Schalter-Steckdosen-Element            1 Regal 200 mm breit            1 fester Holzfachboden            Gesimsboden mit LED-Beleuchtung            2 x 4,3 Watt / 2 x Converter 15 Watt            Energieeffizienzklasse: A            1 Zwischenplatte            Türbreiten:            196 mm / 546 mm - 546 mm / 196 mm</p> <p>Regal und Regalrückwand jeweils farblich absetzbar            Farbvarianten bitte angeben</p> <p>Optionales Zubehör:            LED-Waschplatzbeleuchtung (2 Stück bestellen)            Sensor für Emotion-Beleuchtung (2 Stück bestellen)</p>	150	1702	668	<b>S B C 4 1 1 7 0 1</b>				
<b>evermite - Möbelwaschtische</b>									
 	<p><b>evermite - Möbelwaschtisch</b>            Farbton Weiß            inkl. verdecktem Überlaufsystem in chrom</p> <p><b>ohne LED-Beleuchtung</b>  <b>mit LED-Beleuchtung</b>            1 LED-Converter 12 V, 15 Watt            Energieeffizienzklasse: A            integrierter Sensorschalter</p> <p>kombinierbar mit WUA 3275 03, WUA 3375 05</p> <p>Optionales Zubehör:            Bewegungssensor für LED-Beleuchtung</p>	556 556	762 762	40 40	<b>W M S 7 5 1 2 2 1</b> <b>S W M 7 5 1 2 B 2</b>				
					P Z 1 1 4 1				

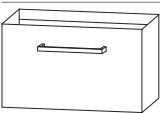
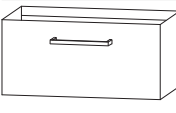

## b - maxx - Typenliste

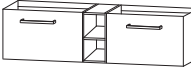
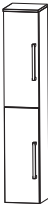
	Tiefe in mm	Breite in mm	Höhe in mm	Artikelnummer	Anschlag	Aufpreis Hoch- glanz Korpus	Aufpreis Chrom- kante Auszug	Aufpreis Glasre- ling	
Tiefenangabe entspricht der Korpus-tiefe									
<b>evermite - Möbelwaschtische</b>									
	<b>evermite - Möbelwaschtisch</b> Farbton Weiß inkl. verdecktem Überlaufsystem in chrom								
	556	1012	40	<b>WMS 1 0 1 2 2 1</b>					
	556	1012	40	<b>SWM 1 0 1 2 B 2</b>					
	ohne LED-Beleuchtung mit LED-Beleuchtung 1 LED-Converter 12 V, 15 Watt Energieeffizienzklasse: A integrierter Sensorschalter								
	kombinierbar mit WUA 3210 03, WUA 3310 05								
	Optionales Zubehör: Bewegungssensor für LED-Beleuchtung			P Z	1 1 4 1				
	<b>Evermite - Doppelwaschtisch</b> Farbton Weiß inkl. 2 verdeckten Überlaufsystemen in chrom								
	556	1712	40	<b>WMS 1 7 1 2 2 1</b>					
	556	1712	40	<b>SWM 1 7 1 2 B 2</b>					
	ohne LED-Beleuchtung mit LED-Beleuchtung 1 LED-Converter 12 V, 15 Watt Energieeffizienzklasse: A integrierter Sensorschalter								
	kombinierbar mit WUA 3217 03, WUA 3317 05								
	Optionales Zubehör: Bewegungssensor für LED-Beleuchtung			P Z	1 1 4 1				
<b>Waschtischunterschranke</b>									
	<b>Waschtischunterschrank</b> 1 Metallauszug mit Einzugsdämpfung inkl. Reling 1 Raumparsiphon			470	750	480	<b>WUA 3 2 7 5 0 3</b>		
	<b>Waschtischunterschrank</b> Beschreibung wie oben, jedoch inkl. 1 Innenschubkasten mit Einzugs- dämpfung mit Siphonausschnitt			470	750	480	<b>WUA 3 3 7 5 0 5</b>		
	<b>Waschtischunterschrank</b> 1 Metallauszug mit Einzugsdämpfung inkl. Reling 1 Raumparsiphon			470	1000	480	<b>WUA 3 2 1 0 0 3</b>		
	<b>Waschtischunterschrank</b> Beschreibung wie oben, jedoch inkl. 1 Innenschubkasten mit Einzugs- dämpfung mit Siphonausschnitt			470	1000	480	<b>WUA 3 3 1 0 0 5</b>		



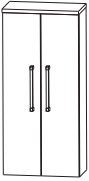

## b . maxx - Typenliste

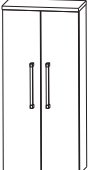
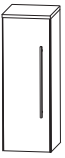
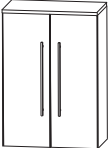
Tiefenangabe entspricht der Korpusstärke		Tiefe in mm	Breite in mm	Höhe in mm	Artikelnummer	Anschlag	Aufpreis Hoch- glanz Korpus	Aufpreis Chrom- kante Auszug	Aufpreis Glasre- ling
<b>Waschtischunterschränke</b>									
	<p><b>Waschtischunterschrank</b> 2 Waschtischunterschränke (750 mm + 750 mm) 2 Metallauszüge mit Einzugsdämpfung inkl. Reling 2 Raumparsiphons 1 Regal 200 mm</p> <p><b>Waschtischunterschrank</b> Beschreibung wie oben, jedoch inkl. 2 Innenschubkästen mit Einzugsdämpfung und 2 Siphonausschnitten</p> <p>Regal und Regalrückwand jeweils farblich absetzbar Korpusvarianten bitte angeben</p>	470	1700	480	<b>W U A 3 2 1 7 0 3</b>				
		470	1700	480	<b>W U A 3 3 1 7 0 5</b>				
<b>Hochschränke</b>									
	<p><b>Hochschrank</b> 2 Türen mit Dämpfung 2 Glasfachböden (o.) 2 Glasfachböden (u.) 1 Abdeckplatte 325 mm tief</p> <p>Abdeckplattenfarbe entspricht der Frontfarbe</p>	300 300	300 400	1619 1619	<b>H N A 0 3 3 B C 1</b> <b>H N A 0 3 4 B C 1</b>	L/R L/R			
	<p><b>Hochschrank</b> 4 Türen mit Dämpfung 2 Glasfachböden (o.) 2 Glasfachböden (u.) 1 Abdeckplatte 325 mm tief</p> <p>Abdeckplattenfarbe entspricht der Frontfarbe</p>	300	600	1619	<b>H N A 0 3 6 B C 1</b>				
<b>Mittelschränke</b>									
	<p><b>Mittelschrank</b> 1 Tür mit Dämpfung 4 Glasfachböden 1 Abdeckplatte 325 mm tief</p> <p>Abdeckplattenfarbe entspricht der Frontfarbe</p>	300 300	300 400	1299 1299	<b>M N A 8 1 3 B C 1</b> <b>M N A 8 1 4 B C 1</b>	L/R L/R			





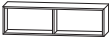

## b - maxx - Typenliste

Tiefenangabe entspricht der Korpus-tiefe		Tiefe in mm	Breite in mm	Höhe in mm	Artikelnummer	Anschlag	Aufpreis Hoch- glanz Korpus	Aufpreis Chrom- kante Auszug	Aufpreis Glasre- ling
<b>Mittelschränke</b>									
	<b>Mittelschrank</b> 2 Türen mit Dämpfung 4 Glasfachböden 1 Abdeckplatte 325 mm tief  Abdeckplattenfarbe entspricht der Front- farbe	300	600	1299	<b>M N A 8 1 6 B C 1</b>				
	<b>Mittelschrank mit Innenschubkasten</b> 1 Tür mit Dämpfung 1 Glasfachboden 2 Innenschubkästen mit Einzugsdämp- fung 1 Abdeckplatte 325 mm tief  Abdeckplattenfarbe entspricht der Front- farbe	300 300	300 400	1299 1299	<b>M N A 8 4 3 B C 1</b> <b>M N A 8 4 4 B C 1</b>	L/R L/R			
	<b>Mittelschrank mit Innenschubkasten</b> 2 Türen mit Dämpfung 1 Glasfachboden 2 Innenschubkästen mit Einzugsdämp- fung 1 Abdeckplatte 325 mm tief  Abdeckplattenfarbe entspricht der Front- farbe	300	600	1299	<b>M N A 8 4 6 B C 1</b>				
<b>Highboards</b>									
	<b>Highboard</b> 1 Tür mit Dämpfung 3 Glasfachböden 1 Abdeckplatte 325 mm tief  Abdeckplattenfarbe entspricht der Front- farbe	300 300	300 400	979 979	<b>H B A 6 1 3 B C 1</b> <b>H B A 6 1 4 B C 1</b>	L/R L/R			
	<b>Highboard</b> 2 Türen mit Dämpfung 3 Glasfachböden 1 Abdeckplatte 325 mm tief  Abdeckplattenfarbe entspricht der Front- farbe	300	600	979	<b>H B A 6 1 6 B C 1</b>				

## b . maxx - Typenliste

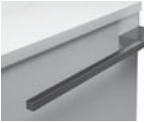





Tiefenangabe entspricht der Korpus-tiefe		Tiefe in mm	Breite in mm	Höhe in mm	Artikelnummer	Anschlag	Aufpreis Hoch- glanz Korpus	Aufpreis Chrom- kante Auszug	Aufpreis Glasre- ling
<b>Oberschränke</b>									
	<b>Oberschrank</b> 1 Tür mit Dämpfung 1 Glasfachboden 1 Abdeckplatte 175 mm tief	150	300	659	<b>O G A 4 1 3 B C 1</b>	L/R			
	Abdeckplattenfarbe entspricht der Front- farbe	150	400	659	<b>O G A 4 1 4 B C 1</b>	L/R			
	<b>Oberschrank</b> 2 Türen mit Dämpfung 1 Glasfachboden 1 Abdeckplatte 175 mm tief	150	600	659	<b>O G A 4 1 6 B C 1</b>				
Abdeckplattenfarbe entspricht der Front- farbe									
<b>Regale</b>									
	<b>Funktionsregal</b> Ecken auf Gehrung geschnitten senkrechte oder waagerechte Montage möglich	150	300	160	<b>R G L 1 1 3 0 0 1</b>				
Bitte Farbvariante angeben: Nr. 501 weiß matt lackiert Nr. 547 schwarz matt lackiert									
	<b>Funktionsregal</b> Ecken auf Gehrung geschnitten senkrechte oder waagerechte Montage möglich	150	600	160	<b>R G L 1 1 6 0 0 2</b>				
Bitte Farbvariante angeben: Nr. 501 weiß matt lackiert Nr. 547 schwarz matt lackiert									
	<b>Funktionsregal</b> Ecken auf Gehrung geschnitten senkrechte oder waagerechte Montage möglich	150	900	160	<b>R G L 1 1 9 0 0 3</b>				
Bitte Farbvariante angeben: Nr. 501 weiß matt lackiert Nr. 547 schwarz matt lackiert									

## b - maxx - Typenliste

Tiefenangabe entspricht der Korpustiefe	Tiefe in mm	Breite in mm	Höhe in mm	Artikelnummer			Anschlag	Aufpreis Hoch- glanz Korpus	Aufpreis Chrom- kante Auszug	Aufpreis Glasre- ling
<b>Zubehör</b>										
	330-567	44	44	P Z	1 1 3 7	1				
<b>Handtuchhalter</b> einarmig ausziehbar chrom glänzend zur Montage an der Wand										
	322-562	87	47	P Z	1 1 3 7	2				
<b>Handtuchhalter</b> zweiarmig ausziehbar chrom glänzend zur Montage an der Wand										
	390	60		P Z	1 1 2 4	1				
<b>Handtuchhalter</b> chrom glänzend zur Montage am Korpus nach vorne geöffnet  Korpustiefe und -höhe beachten!										
	390	110	30	P Z	1 1 2 8	1				
<b>Handtuchhalter</b> chrom glänzend zweiarmig nach vorne geöffnet zur Montage am Waschtischunterschrank  Korpustiefe und -höhe beachten!										
				P Z	1 0 2 0	1				
<b>Emotion-Beleuchtung</b> Sensorschalter zum Dimmen und zur Farbwechselsteuerung  für alle gekennzeichneten Schränke										
										
		85	85	P Z	1 1 4 3					
<b>Funkschalter inkl. Empfänger</b> für LED-Beleuchtung zum Dimmen und zur Farbwechselsteuerung Reichweite bis zu 5 Meter  nicht für LED-Converter über 30 Watt geeignet										

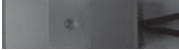

## b . maxx - Typenliste

Tiefenangabe entspricht der Korpus-tiefe		Tiefe in mm	Breite in mm	Höhe in mm	Artikelnummer	Anschlag	Aufpreis Hoch- glanz Korpus	Aufpreis Chrom- kante Auszug	Aufpreis Glasre- ling
<b>Zubehör</b>									
	<b>Bewegungssensor</b> für die LED-Beleuchtung am Waschtisch oder Waschtischunterschrank Leuchtdauer und Sensibilität einstellbar				P Z 1 1 4 1				
	<b>LED-Waschplatzbeleuchtung</b> 2,4 Watt Energieeffizienzklasse: A 1 Schalterelement zur Montage hinter dem Spiegelschrank  keine Farbwechselsteuerung möglich		560		P Z 1 0 6 3 6 0				
	<b>LED-Waschplatzbeleuchtung</b> 3,9 Watt Energieeffizienzklasse: A 1 Schalterelement zur Montage hinter dem Spiegelschrank  keine Farbwechselsteuerung möglich		860		P Z 1 0 6 3 9 0				
	<b>Touch LED-Dimmer</b> für die LED-Spiegelschränke und Aufsatz- leuchten				P Z 1 0 5 7				
	<b>Auszugseinteilung inkl. Befestigungs- stange</b> 4 Einteilungselemente - 750 mm Schrank- breite  5 Einteilungselemente - 1000 mm Schrankbreite  nicht möglich bei der Variante 560 (Glas- reling)				P Z 1 2 2 4 7 5  P Z 1 2 2 4 1 0				
	<b>Stauraumboxen inkl. Befestigungs- stange</b> 2 Boxen für 750 mm Schrankbreite 2 Boxen für 1000 mm Schrankbreite  nicht möglich bei der Variante 560 (Glas- reling)				P Z 1 2 3 6 7 5  P Z 1 2 3 6 1 0				
	<b>Stauraumbox</b> ohne Befestigungsstange	150	246	150	P Z 1 2 3 6 E 1				

## b - maxx - Planungsbeispiele

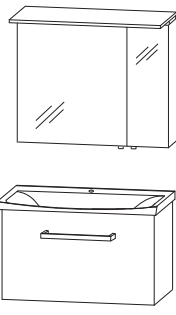
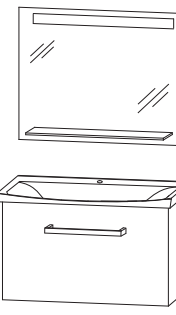
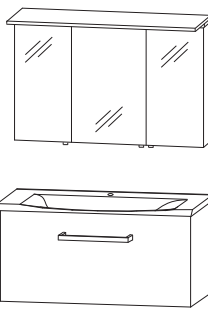
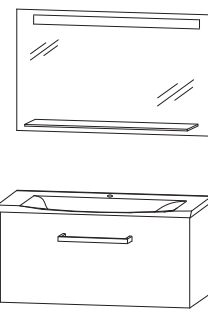
<b>BME-0175-1</b>			750 mm breit	
1	Spiegelschrank LED			S B C 4 L 7 5 0 1
1	Waschtischunterschrank			W U A 3 2 7 5 0 3
1	evermite Waschtisch, 750 mm mit LED-Beleuchtung			S W M 7 5 1 2 B 2
Summe				
Aufpreis Hochglanz Korpus Aufpreis Chromkante Auszug Aufpreis Glasreling Auszug				
<b>BME-0175-2</b>			750 mm breit	
1	Flächenspiegel			F S B 4 5 7 5 0 2
1	Waschtischunterschrank			W U A 3 2 7 5 0 3
1	evermite Waschtisch, 750 mm mit LED-Beleuchtung			S W M 7 5 1 2 B 2
Summe				
Aufpreis Hochglanz Korpus Aufpreis Chromkante Auszug Aufpreis Glasreling Auszug				
<b>BME-0110-1</b>			1000 mm breit	
1	Spiegelschrank LED			S B C 4 1 1 0 0 1
1	Waschtischunterschrank			W U A 3 2 1 0 0 3
1	evermite Waschtisch, 1000 mm mit LED-Beleuchtung			S W M 1 0 1 2 B 2
Summe				
Aufpreis Hochglanz Korpus Aufpreis Chromkante Auszug Aufpreis Glasreling Auszug				
<b>BME-0110-2</b>			1000 mm breit	
1	Flächenspiegel			F S B 4 5 1 0 0 2
1	Waschtischunterschrank			W U A 3 2 1 0 0 3
1	evermite Waschtisch, 1000 mm mit LED-Beleuchtung			S W M 1 0 1 2 B 2
Summe				
Aufpreis Hochglanz Korpus Aufpreis Chromkante Auszug Aufpreis Glasreling Auszug				

## b - maxx - Planungsbeispiele

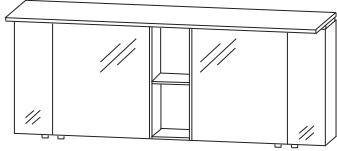
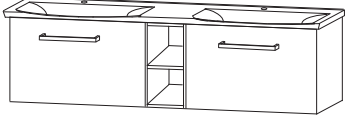
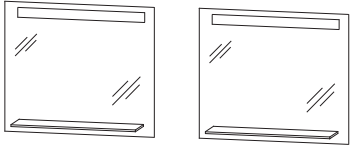
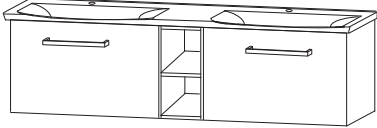
<b>BME-0117-1</b>		  <p style="text-align: right;">1700 mm breit</p>	
1	Spiegelschrank LED		S B C 4 1 1 7 0 1
1	Waschtischunterschrank		W U A 3 2 1 7 0 3
1	evermite Waschtisch, 1700 mm mit LED-Beleuchtung		S W M 1 7 1 2 B 2
Summe			
Aufpreis Hochglanz Korpus Aufpreis Chromkante Auszug Aufpreis Glasreling Auszug			
<b>BME-0117-2</b>		  <p style="text-align: right;">1700 mm breit</p>	
2	Flächenspiegel		F S B 4 5 7 5 0 2
1	Waschtischunterschrank		W U A 3 2 1 7 0 3
1	evermite Waschtisch, 1700 mm mit LED-Beleuchtung		S W M 1 7 1 2 B 2
Summe			
Aufpreis Hochglanz Korpus Aufpreis Chromkante Auszug Aufpreis Glasreling Auszug			

## b - maxx - Maßskizzen

WMS / SWM 7512

WMS / SWM 1012

WMS / SWM 1712

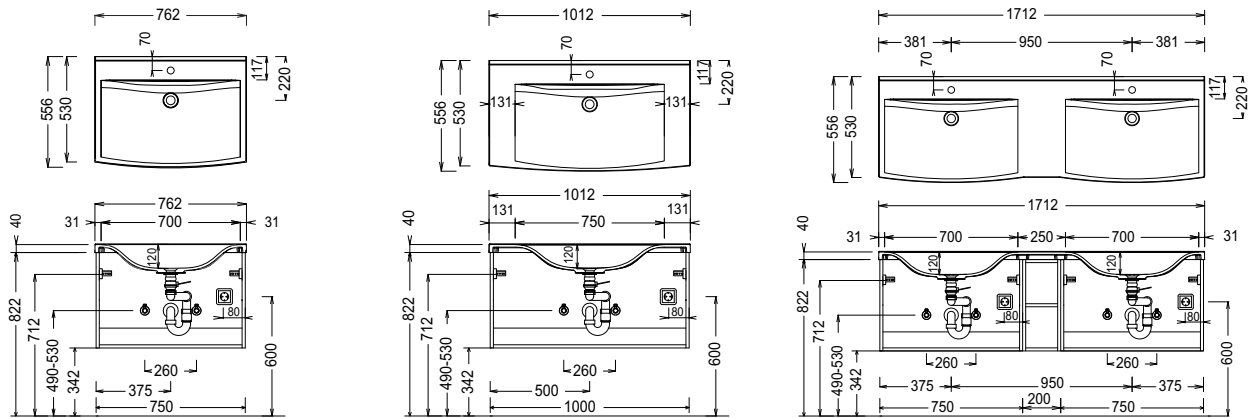

### Elektroanschlüsse für Spiegelschränke

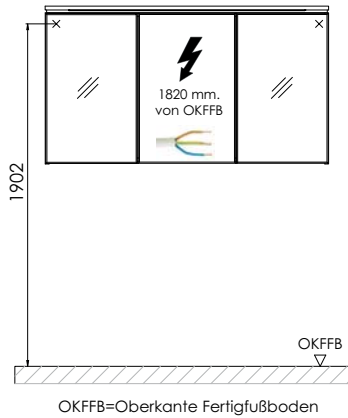

#### Evermite:

Die Temperatur des Gebrauchswassers darf 55° C nicht überschreiten. Haarfärbemittel müssen bei Kontakt mit der Oberfläche innerhalb weniger Sekunden entfernt werden, um Fleckenbildung zu vermeiden.

#### Toleranzen:

Die Maßtoleranzen (+/- 5mm) und Ebenheitstoleranzen (DIN 18202) unterliegen den üblichen materialspezifischen Toleranzen für Baustoffe, anlehnend an die DIN 18202.