



Frontdekore



Nr. 722 Polarweiß hgl.



Nr. 686 Anthrazit hgl.



Nr. 785 Eiche natur
Nachbildung



Nr. 776 Charleston Eiche
dunkel

Korpusdekore

* Hochglanz Korpus gegen Aufpreis

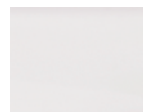

*Nr. 161
Weiß hgl.



*Nr. 121
Anthrazit hgl.



Nr. 185
Eiche natur
Nachbildung



Nr. 176
Charleston Eiche
dunkel

Waschtischfarben

STONEPLUS - Möbelwaschtische



Nr. 61
Weiß

STONEPLUS®

Griffvariante

Nr. 322 Stangengriff chrom



Technik

Türen mit integriertem Dämpfungssystem



Nr. 554
Premium-Technik mit Dämpfung

Nr. 555
Auszüge und Schubkästen mit Chromkante

Nr. 560
Auszüge mit Glasreling und Schubkästen
mit Chromkante
bei Waschtischunterschrank mit b-collection-Label
bei Ergänzungsschränken ohne b-collection-Label



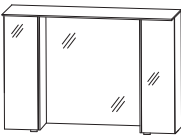

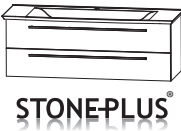
b - day - Typenliste

Ident Nummern - keine Preise

Tiefenangabe entspricht der Korpus-tiefe	Tiefe in mm	Breite in mm	Höhe in mm	Artikelnummer	Anschlag	Aufpreis Hochglanz Korpus	Aufpreis Chromkan-te Auszug	Aufpreis Glasreling
Spiegelschränke								
  <p>Spiegelschrank-Set 1 Flächenspiegel 780 mm breit 2 senkrechte LED-Flächenleuchten innen links und rechts 2 x 14,73 Watt 2 Spiegelschränke je 1 Doppelspiegeltür je 300 mm breit je 3 Glasfachböden 1 Schalter-Steckdosenelement rechts 1 LED-Flächenleuchte oben 21,6 Watt 1 LED-Converter 60 Watt 1 Sensor für Emotion-Beleuchtung</p>	150	1400	970	SET 6 2 1 4 B 1				
Sets								
 <p>Bestehend aus: Waschtisch, Stoneplus, weiß, 1429 mm inkl. CLOU Ab- und Überlaufsystem Waschtischunterschrank, 1400 mm 1 Metallauszug mit Einzugsdämpfung und Siphonausschnitt 1 Metallauszug mit Einzugsdämpfung inkl. Reling 2 Türen je 300 mm breit je 1 Glasfachboden 1 Raumparsiphon</p> <p>ohne LED-Beleuchtung</p> <p>mit LED-Beleuchtung eingefasste LED-Beleuchtung 6,5 Watt / Converter 15 Watt Energieeffizienzklasse: A 1 Bewegungssensor</p>	545	1429	510	SWT 3 2 1 4 6 1				
 <p>Bestehend aus: Waschtisch, Stoneplus, weiß, 1429 mm inkl. CLOU Ab- und Überlaufsystem Waschtischunterschrank, 1400 mm 1 Metallauszug mit Einzugsdämpfung und Siphonausschnitt 1 Metallauszug mit Einzugsdämpfung inkl. Reling 1 Raumparsiphon</p> <p>ohne LED-Beleuchtung</p> <p>mit LED-Beleuchtung eingefasste LED-Beleuchtung 6,5 Watt / Converter 15 Watt Energieeffizienzklasse: A 1 Bewegungssensor</p>	545	1429	510	SWT 3 3 1 4 6 1				
	545	1429	510	SWT 3 3 1 4 B 6				



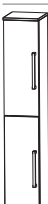

b . day - Typenliste

Ident Nummern - keine Preise

Tiefenangabe entspricht der Korpus-tiefe		Tiefe in mm	Breite in mm	Höhe in mm	Artikelnummer	Anschlag	Aufpreis Hochglanz Korpus	Aufpreis Chromkan- te Auszug	Aufpreis Glasreling
	Hochschrank 1 Tür mit Dämpfung 2 Glasfachböden (o.) 1 Metallschubkasten mit Einzugsdämpfung 2 Metallauszüge mit Einzugsdämpfung 1 Abdeckplatte 325 mm tief	300	300	1619	H N A 0 9 3 0 2 E	L/R			
		300	400	1619	H N A 0 9 4 0 2 E	L/R			
	Hochschrank 2 Türen mit Dämpfung 2 Glasfachböden (o.) 1 Metallschubkasten mit Einzugsdämpfung 2 Metallauszüge mit Einzugsdämpfung 1 Abdeckplatte 325 mm tief	300	600	1619	H N A 0 9 6 0 2 E				
	Hochschrank 1 Alu Rahmentür mit Dämpfung 2 Glasfachböden (o.) 1 Metallschubkasten mit Einzugsdämpfung 2 Metallauszüge mit Einzugsdämpfung 1 Abdeckplatte 325 mm tief	300	300	1619	H N A 0 9 3 0 3 E	L/R			
	Hochschrank 2 Alu Rahmentüren mit Dämpfung 2 Glasfachböden (o.) 1 Metallschubkasten mit Einzugsdämpfung 2 Metallauszüge mit Einzugsdämpfung 1 Abdeckplatte 325 mm tief	300	600	1619	H N A 0 9 6 0 3 E				
	Hochschrank 2 Türen mit Dämpfung 2 Glasfachböden (o.) 2 Glasfachböden (u.) 1 Abdeckplatte 325 mm tief	300	300	1619	H N A 0 3 3 0 2 E	L/R			
		300	400	1619	H N A 0 3 4 0 2 E	L/R			
		150-300	300	1619	H V A 0 3 3 0	L/R			
		150-300	400	1619	H V A 0 3 4 0	L/R			
Maßvariabel: Bitte das Tiefenmaß mit angeben. Ablageplatte wird entsprechend der Schranktiefe angepasst.									

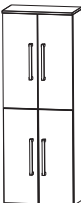

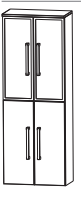

b - day - Typenliste

Ident Nummern - keine Preise

Tiefenangabe entspricht der Korpus-tiefe		Tiefe in mm	Breite in mm	Höhe in mm	Artikelnummer	Anschlag	Aufpreis Hochglanz Korpus	Aufpreis Chromkan-te Auszug	Aufpreis Glasreling
	Hochschrank 4 Türen mit Dämpfung 2 Glasfachböden (o.) 2 Glasfachböden (u.) 1 Abdeckplatte 325 mm tief	300	600	1619	H N A 0 3 6 0 2 E				
	Maßvariabel: Bitte das Tiefenmaß mit angeben. Ablageplatte wird entsprechend der Schranktiefe angepasst.	150-300	600	1619	H V A 0 3 6 0				
	Hochschrank 1 Alu Rahmentür mit Dämpfung 2 Glasfachböden (o.) 1 Tür mit Dämpfung 2 Glasfachböden (u.) 1 Abdeckplatte 325 mm tief	300	300	1619	H N A 0 3 3 0 3 E	L/R			
	Maßvariabel: Bitte das Tiefenmaß mit angeben. Ablageplatte wird entsprechend der Schranktiefe angepasst.	150-300	300	1619	H V A 0 3 3 1	L/R			
	Hochschrank 2 Alu Rahmentüren mit Dämpfung 2 Glasfachböden (o.) 2 Türen mit Dämpfung 2 Glasfachböden (u.) 1 Abdeckplatte 325 mm tief	300	600	1619	H N A 0 3 6 0 3 E				
	Maßvariabel: Bitte das Tiefenmaß mit angeben. Ablageplatte wird entsprechend der Schranktiefe angepasst.	150-300	600	1619	H V A 0 3 6 1				
	Hochschrank 1 Tür mit Dämpfung 2 Glasfachböden (o.) 1 Metallschubkasten mit Einzugsdämpfung 1 Tür mit Dämpfung 1 Glasfachboden (u.) 1 Abdeckplatte 325 mm tief	300 300	300 400	1619 1619	H N A 0 5 3 0 2 E H N A 0 5 4 0 2 E	L/R L/R			
	Hochschrank 2 Türen mit Dämpfung 2 Glasfachböden (o.) 1 Metallschubkasten mit Einzugsdämpfung 2 Türen mit Dämpfung 1 Glasfachboden (u.) 1 Abdeckplatte 325 mm tief	300	600	1619	H N A 0 5 6 0 2 E				





b . day - Typenliste

Ident Nummern - keine Preise

Tiefenangabe entspricht der Korpus-tiefe		Tiefe in mm	Breite in mm	Höhe in mm	Artikelnummer	Anschlag	Aufpreis Hochglanz Korpus	Aufpreis Chromkan- te Auszug	Aufpreis Glasreling
	Hochschrank 1 Alu Rahmentür mit Dämpfung 2 Glasfachböden (o.) 1 Metallschubkasten mit Einzugsdämpfung 1 Tür mit Dämpfung 1 Glasfachboden (u.) 1 Abdeckplatte 325 mm tief	300	300	1619	HNA05303E	L/R			
	Hochschrank 2 Alu Rahmentüren mit Dämpfung 2 Glasfachböden (o.) 1 Metallschubkasten mit Einzugsdämpfung 2 Türen mit Dämpfung 1 Glasfachboden (u.) 1 Abdeckplatte 325 mm tief	300	600	1619	HNA05603E				
	Hochschrank mit Wäschekippe 1 Tür mit Dämpfung 2 Glasfachböden 1 Metallschubkasten mit Einzugsdämpfung 1 Wäschekippe 1 Abdeckplatte 325 mm tief Volumen Wäschekippe: 25 Liter Volumen Wäschekippe: 35 Liter	300 300	300 400	1619 1619	HNA05302W HNA05402W	L/R L/R			
	Hochschrank mit Wäschekippe 2 Türen mit Dämpfung 2 Glasfachböden 1 Metallschubkasten mit Einzugsdämpfung 1 Wäschekippe 1 Abdeckplatte 325 mm tief Volumen Wäschekippe: 55 Liter	300	600	1619	HNA05602W				
	Hochschrank mit Wäschekippe 1 Alu Rahmentür mit Dämpfung 2 Glasfachböden 1 Metallschubkasten mit Einzugsdämpfung 1 Wäschekippe 1 Abdeckplatte 325 mm tief Volumen Wäschekippe: 25 Liter	300	300	1619	HNA05303W	L/R			



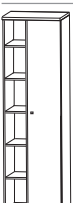



b - day - Typenliste

Ident Nummern - keine Preise

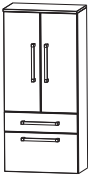
Tiefenangabe entspricht der Korpus-tiefe	Tiefe in mm	Breite in mm	Höhe in mm	Artikelnummer	Anschlag	Aufpreis	Aufpreis	Aufpreis	
						Hochglanz Korpus	Chromkan-te Auszug	Glasreling	
<h2>Hochschränke</h2>	 <p>Hochschrank mit Wäschekippe 2 Alu Rahmentüren mit Dämpfung 2 Glasfachböden 1 Metallschubkasten mit Einzugsdämpfung 1 Wäschekippe 1 Abdeckplatte 325 mm tief Volumen Wäschekippe: 55 Liter</p>	300	600	1619	HNA05603W				
	 <p>Hochschrank 1 Doppelspiegeltür mit Dämpfung 1 Spiegelblende inkl. LED-Beleuchtung 14,4 Watt 4 Glasfachböden 1 fester Fachboden 1 Abdeckplatte 310 mm tief inkl. Converter 15 Watt und Sensor-schalter</p>	300	400	1619	HNA014A1E	L/R			
	<p>Maßvariabel: Bitte das Tiefenmaß mit angeben. Ablageplatte wird entsprechend der Schranktiefe angepasst.</p>	150-300	400	1619	HVA0140	1 L/R			
 <p>Hochschrank 1 Doppelspiegeltür 6 Glasfachböden 1 Regal 5 Fachböden beleuchtete Rückwand mit Sensor für LED-Emotionbeleuchtung 26,9 Watt / Converter 30 Watt Energieeffizienzklasse: A 1 Abdeckplatte 310 mm tief</p>	300	500	1619	RHN01502E	L/R				
 <p>Abb. = rechts</p>									
<h2>Mittelschränke</h2>	 <p>Mittelschrank 1 Tür mit Dämpfung 2 Glasfachböden (o.) 1 Metallschubkasten mit Einzugsdämpfung 1 Metallauszug mit Einzugsdämpfung 1 Abdeckplatte 325 mm tief</p>	300 300	300 400	1299 1299	MNA88302E MNA88402E	L/R L/R			

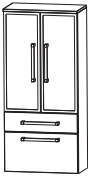

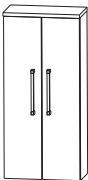

b . day - Typenliste

Ident Nummern - keine Preise

Tiefenangabe entspricht der Korpus-tiefe		Tiefe in mm	Breite in mm	Höhe in mm	Artikelnummer	Anschlag	Aufpreis Hochglanz Korpus	Aufpreis Chromkan-te Auszug	Aufpreis Glasreling
	Mittelschrank 2 Türen mit Dämpfung 2 Glasfachböden (o.) 1 Metallschubkasten mit Einzugsdämpfung 1 Metallauszug mit Einzugsdämpfung 1 Abdeckplatte 325 mm tief	300	600	1299	M N A 8 8 6 0 2 E				
	Mittelschrank 1 Alu Rahmentür mit Dämpfung 2 Glasfachböden (o.) 1 Metallschubkasten mit Einzugsdämpfung 1 Metallauszug mit Einzugsdämpfung 1 Abdeckplatte 325 mm tief	300	300	1299	M N A 8 8 3 0 3 E	L/R			
	Mittelschrank 2 Alu Rahmentüren mit Dämpfung 2 Glasfachböden (o.) 1 Metallschubkasten mit Einzugsdämpfung 1 Metallauszug mit Einzugsdämpfung 1 Abdeckplatte 325 mm tief	300	600	1299	M N A 8 8 6 0 3 E				
	Mittelschrank 1 Tür mit Dämpfung 4 Glasfachböden 1 Abdeckplatte 325 mm tief Maßvariabel: Bitte das Tiefenmaß mit angeben. Ablageplatte wird entsprechend der Schranktiefe angepasst.	300	300	1299	M N A 8 1 3 0 2 E	L/R			
		300	400	1299	M N A 8 1 4 0 2 E	L/R			
		150-300	300	1299	M V A 8 1 3 0	L/R			
		150-300	400	1299	M V A 8 1 4 0	L/R			
	Mittelschrank 2 Türen mit Dämpfung 4 Glasfachböden 1 Abdeckplatte 325 mm tief Maßvariabel: Bitte das Tiefenmaß mit angeben. Ablageplatte wird entsprechend der Schranktiefe angepasst.	300	600	1299	M N A 8 1 6 0 2 E				
		150-300	600	1299	M V A 8 1 6 0				
	Mittelschrank mit Innenschubkasten 1 Tür mit Dämpfung 2 Metall-Innenschubkästen mit Einzugsdämpfung 1 Glasfachboden 1 Abdeckplatte 325 mm tief	300	300	1299	M N A 8 4 3 0 2 E	L/R			
		300	400	1299	M N A 8 4 4 0 2 E	L/R			

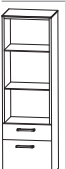

b - day - Typenliste

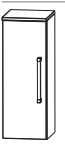
Ident Nummern - keine Preise

Tiefenangabe entspricht der Korpus-tiefe		Tiefe in mm	Breite in mm	Höhe in mm	Artikelnummer	Anschlag	Aufpreis Hochglanz Korpus	Aufpreis Chromkan-te Auszug	Aufpreis Glasreling
Mittelschränke									
	<p>Mittelschrank mit Innenschubkasten 2 Türen mit Dämpfung 2 Metall-Innenschubkästen mit Einzugsdämpfung 1 Glasfachboden 1 Abdeckplatte 325 mm tief</p>	300	600	1299	M N A 8 4 6 0 2 E				
 	<p>Mittelschrank - Vitrine 1 Glastür, weiß bedruckt mit Dämpfung 2 LED-Glasfachböden (o.) 2 X 1,44 Watt 1 fester Fachboden 1 Glasfachboden (u.) inkl. Sensorschalter inkl. Converter 15 Watt Energieeffizienzklasse: A 1 Abdeckplatte 310 mm tief</p> <p>LED-Emotionbeleuchtung optional möglich</p>	300	400	1299	M N A 8 1 4 A 8 E	L/R			
 	<p>Mittelschrank - Regal 2 LED-Glasfachböden 2 X 1,44 Watt 1 Metallschubkasten mit Einzugsdämpfung 1 Metallauszug mit Einzugsdämpfung und Reling inkl. Converter 15 Watt inkl. Sensorschalter 1 Abdeckplatte 310 mm tief</p> <p>LED-Emotionbeleuchtung optional möglich</p>	300	400	1299	M N A 8 8 4 A 8 E				
Highboards									
	<p>Highboard 1 Tür mit Dämpfung 2 Glasfachböden 1 Abdeckplatte 325 mm tief</p>	300	300	819	H B A 5 1 3 0 2 E	L/R			
		300	400	819	H B A 5 1 4 0 2 E	L/R			
	<p>Maßvariabel: Bitte das Tiefenmaß mit angeben. Ablageplatte wird entsprechend der Schranktiefe angepasst.</p>	150-300	300	819	H B V A 5 1 3	L/R			
		150-300	400	819	H B V A 5 1 4	L/R			



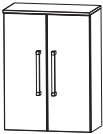
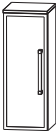
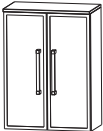

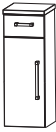
b . day - Typenliste

Ident Nummern - keine Preise

Tiefenangabe entspricht der Korpus-tiefe		Tiefe in mm	Breite in mm	Höhe in mm	Artikelnummer	Anschlag	Aufpreis Hochglanz Korpus	Aufpreis Chromkan- te Auszug	Aufpreis Glasreling
	Highboard 2 Türen mit Dämpfung 2 Glasfachböden 1 Abdeckplatte 325 mm tief	300	600	819	H B A 5 1 6 0 2 E				
	Maßvariabel: Bitte das Tiefenmaß mit angeben. Ablageplatte wird entsprechend der Schranktiefe angepasst.	150-300	600	819	H B V A 5 1 6				
	Highboard 1 Alu Rahmentür mit Dämpfung 2 Glasfachböden 1 Abdeckplatte 325 mm tief	300	300	819	H B A 5 1 3 0 3 E	L/R			
	Maßvariabel: Bitte das Tiefenmaß mit angeben. Ablageplatte wird entsprechend der Schranktiefe angepasst.	150-300	300	819	H B V A 5 1 3	1 L/R			
	Highboard 2 Alu Rahmentüren mit Dämpfung, 2 Glasfachböden 1 Abdeckplatte 325 mm tief	300	600	819	H B A 5 1 6 0 3 E				
	Maßvariabel: Bitte das Tiefenmaß mit angeben. Ablageplatte wird entsprechend der Schranktiefe angepasst.	150-300	600	819	H B V A 5 1 6	1			
	Highboard 1 Metallschubkasten mit Einzugsdämpfung 2 Metallauszüge mit Einzugsdämpfung 1 Abdeckplatte 325 mm tief	300 300	300 400	819 819	H B A 5 6 3 0 2 E H B A 5 6 4 0 2 E				
	Highboard 1 Metallschubkasten mit Einzugsdämpfung 2 Metallauszüge mit Einzugsdämpfung 1 Abdeckplatte 325 mm tief	300	600	819	H B A 5 6 6 0 2 E				
	Highboard 1 Metallschubkasten mit Einzugsdämpfung 1 Tür mit Dämpfung 1 Glasfachboden 1 Abdeckplatte 325 mm tief	300 300	300 400	819 819	H B A 5 5 3 0 2 E H B A 5 5 4 0 2 E	L/R L/R			





b - day - Typenliste

Ident Nummern - keine Preise

Tiefenangabe entspricht der Korpus-tiefe	Tiefe in mm	Breite in mm	Höhe in mm	Artikelnummer	Anschlag	Aufpreis Hochglanz Korpus	Aufpreis Chromkan-te Auszug	Aufpreis Glasreling			
Highboards											
				Highboard 1 Metallschubkasten mit Einzugsdämpfung 2 Türen mit Dämpfung 1 Glasfachboden 1 Abdeckplatte 325 mm tief	300	600	819	H B A 5 5 6 0 2 E			
				Highboard mit Wäschekippe 1 Metallschubkasten mit Einzugsdämpfung 1 Wäschekippe 1 Abdeckplatte 325 mm tief							
				Volumen Wäschekippe: 25 Liter	300	300	819	H B A 5 5 3 0 2 W			
				Volumen Wäschekippe: 35 Liter	300	400	819	H B A 5 5 4 0 2 W			
				Highboard mit Wäschekippe 1 Metallschubkasten mit Einzugsdämpfung 1 Wäschekippe 1 Abdeckplatte 325 mm tief							
				Volumen Wäschekippe: 55 Liter	300	600	819	H B A 5 5 6 0 2 W			
Oberschränke											
				Oberschrank 1 Tür mit Dämpfung 1 Glasfachboden 1 Abdeckplatte 175 mm tief	150	300	659	O G A 4 1 3 0 2 E	L/R		
					150	400	659	O G A 4 1 4 0 2 E	L/R		
				Maßvariabel: Bitte das Tiefenmaß mit angeben. Ablageplatte wird entsprechend der Schranktiefe angepasst.	150-300	300	659	O V A 4 1 3 0	L/R		
					150-300	400	659	O V A 4 1 4 0	L/R		
				Oberschrank 2 Türen mit Dämpfung 1 Glasfachboden 1 Abdeckplatte 175 mm tief	150	600	659	O G A 4 1 6 0 2 E			
				Maßvariabel: Bitte das Tiefenmaß mit angeben. Ablageplatte wird entsprechend der Schranktiefe angepasst.	150-300	600	659	O V A 4 1 6 0			

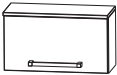

b · day - Typenliste

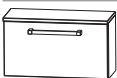
Ident Nummern - keine Preise

Tiefenangabe entspricht der Korpus-tiefe		Tiefe in mm	Breite in mm	Höhe in mm	Artikelnummer	Anschlag	Aufpreis Hochglanz Korpus	Aufpreis Chromkan- te Auszug	Aufpreis Glasreling
Oberschränke									
	Oberschrank 1 Klapptür 1 Abdeckplatte 255 mm tief	230	600	339	OMA 2 1 6 0 K E				
Unterschränke									
	Unterschrank 1 Metallschubkasten mit Einzugsdämpfung 1 Tür mit Dämpfung 1 Abdeckplatte 325 mm tief	300 300	300 400	499 499	UNA 3 2 3 0 2 E UNA 3 2 4 0 2 E	L/R L/R			
	Unterschrank 1 Metallschubkasten mit Einzugsdämpfung 2 Türen mit Dämpfung 1 Abdeckplatte 325 mm tief	300	600	499	UNA 3 2 6 0 2 E				
	Unterschrank 1 Metallschubkasten mit Einzugsdämpfung 1 Metallauszug mit Einzugsdämpfung 1 Abdeckplatte 325 mm tief	300 300	300 400	499 499	UNA 3 4 3 0 2 E UNA 3 4 4 0 2 E				
	Unterschrank 1 Metallschubkasten mit Einzugsdämpfung 1 Metallauszug mit Einzugsdämpfung 1 Abdeckplatte 325 mm tief	300	600	499	UNA 3 4 6 0 2 E				
	Unterschrank 1 Klapptür 1 Abdeckplatte 255 mm tief	230	600	339	UMA 2 1 6 0 K E				

b - day - Typenliste

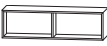
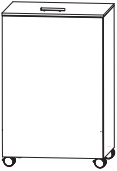
Ident Nummern - keine Preise

Tiefenangabe entspricht der Korpusstärke		Tiefe in mm	Breite in mm	Höhe in mm	Artikelnummer	Anschlag	Aufpreis Hochglanz Korpus	Aufpreis Chromkan- te Auszug	Aufpreis Glasreling
Regale									
	Funktionsregal Ecken auf Gehrung geschnitten senkrechte oder waagerechte Montage möglich nur in weiß matt lackiert	150	300	160	R G L 1 1 3 0 0 1				
	Funktionsregal Ecken auf Gehrung geschnitten 1 fester Fachboden senkrechte oder waagerechte Montage möglich nur in weiß matt lackiert	150	600	160	R G L 1 1 6 0 0 2				
Wäscherolli									
	Wäscherolli 1 Klappdeckel, inkl. Dämpfung 1 herausnehmbarer Wäschesack, wasch- bar 4 Rollen (2 feststellbar) Farbvariante entspricht der Korpusfarbe Höhenangabe inkl. Rollen (100 mm)	470	470	756	W R S 4 0 4 7				
Steckboarde									
	Steckboarde Steckboard 300 mm, rundum mit ABS- Dickkante	150	300	28	S B G 6 0 3 0				
	Steckboard 400 mm, rundum mit ABS- Dickkante	150	400	28	S B G 6 0 4 0				
	Steckboard 600 mm, rundum mit ABS- Dickkante	150	600	28	S B G 6 0 6 0				
	Steckboard 1400 mm, rundum mit ABS- Dickkante Farbvariante entspricht der Korpusfarbe	150	1400	28	S B G 6 0 1 4				





b - day - Typenliste

Ident Nummern - keine Preise

Tiefenangabe entspricht der Korпустiefe		Tiefe in mm	Breite in mm	Höhe in mm	Artikelnummer			Anschlag	Aufpreis Hochglanz Korpus	Aufpreis Chromkan- te Auszug	Aufpreis Glasreling
Zubehör											
	Armatür b-collection - Kludi mit b-c Label Waschtisch-Einhandmischer mit Ablauf- garnitur Ausführung: verchromt Keramik-Kartusche mit Heißwasserbe- grenzung flexible Anschlüsse mit Schnell-Montagesystem				P Z	1 4 4 0	1				
	Handtuchhalter einarmig ausziehbar chrom glänzend zur Montage an der Wand	330-567	44	44	P Z	1 1 3 7	1				
	Handtuchhalter zweiarmig ausziehbar chrom glänzend zur Montage an der Wand	322-562	87	47	P Z	1 1 3 7	2				
	Handtuchhalter chrom glänzend zur Montage am Korpus nach vorne geöffnet Korпустiefe beachten!	390	60		P Z	1 1 2 4	1				
	Handtuchhalter chrom glänzend zweiarmig nach vorne geöffnet zur Montage am Waschtischunterschrank Korпустiefe beachten!	390	110	30	P Z	1 1 2 8	1				
	Bewegungssensor für die LED-Beleuchtung am Waschtisch oder Waschtischunterschrank Leuchtdauer und Sensibilität einstellbar				P Z	1 1 4 1					
	Kosmetikspiegel 2-fache Vergrößerung Saugnapf und Schraubenbefestigung Metallhalter verchromt		150	150	P Z	1 2 3 3					

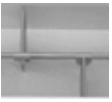
b - day - Typenliste

Ident Nummern - keine Preise

Tiefenangabe entspricht der Korpusstiefe		Tiefe in mm	Breite in mm	Höhe in mm	Artikelnummer	Anschlag	Aufpreis Hochglanz Korpus	Aufpreis Chromkan- te Auszug	Aufpreis Glasreling
Zubehör									
	Auszugseinteilung inkl. Befestigungsstange								
	2 Einteilungselemente - 300 mm Schrankbreite				P Z	1 2 2 4 3 0			
	3 Einteilungselemente - 400 mm Schrankbreite				P Z	1 2 2 4 4 0			
	4 Einteilungselemente - 600 mm Schrankbreite				P Z	1 2 2 4 6 1			
	4 Einteilungselemente - 800 mm Schrankbreite				P Z	1 2 2 4 8 0			
	7 Einteilungselemente - 1400 mm Schrankbreite				P Z	1 2 2 4 1 4			
	nicht möglich bei der Variante 560 (Glasreling)								
	Stauraumbox ohne Befestigungsstange	150	246	150	P Z	1 2 3 6 E 1			
	Stauraumboxen inkl. Befestigungsstange								
	2 Boxen für 600 mm Schrankbreite				P Z	1 2 3 6 6 0			
	2 Boxen für 800 mm Schrankbreite				P Z	1 2 3 6 8 0			
	2 Boxen für 1400 mm Schrankbreite				P Z	1 2 3 6 1 4			
	nicht möglich bei der Variante 560 (Glasreling)								
	Schubkastenset für Metallschubkästen								
	für 30 cm breite Schränke				P Z	1 2 2 5 3 0			
	für 40 cm breite Schränke				P Z	1 2 2 5 4 0			
	Bestehend aus: - 1 alufarbiger Kunststoffeinsatz - 2 alufarbige Fachteiler, verstellbar								

b - day - Maßskizzen

SWT 3214

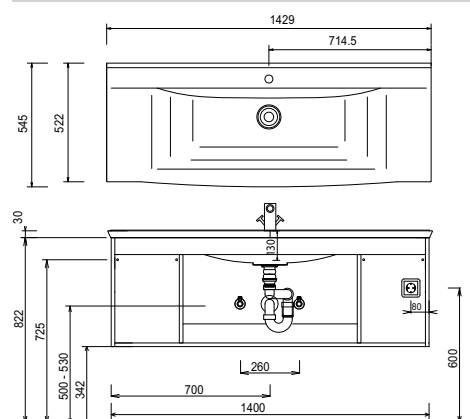

SWT 3314

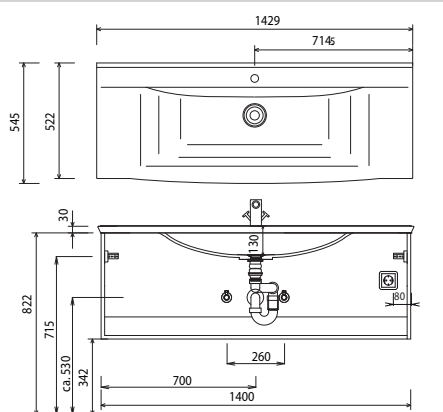

Elektroanschlüsse für Spiegelschränke

PZ 1440 1

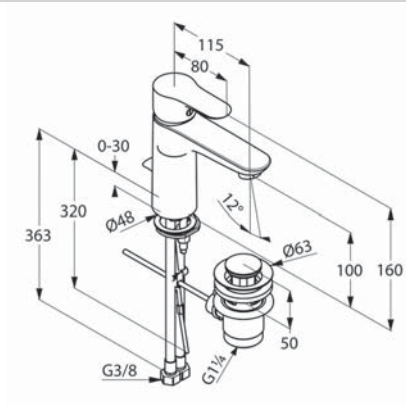
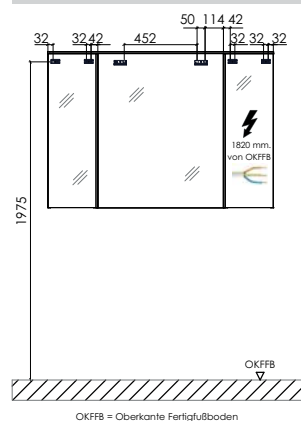

STONEPLUS:

Die Temperatur des Gebrauchswassers darf 55° C nicht überschreiten. Haarfärbemittel müssen bei Kontakt mit der Oberfläche innerhalb weniger Sekunden entfernt werden, um Fleckenbildung zu vermeiden.

Toleranzen:

Die Maßtoleranzen (+/- 5mm) und Ebenheitstoleranzen (DIN 18202) unterliegen den üblichen materialspezifischen Toleranzen für Baustoffe, anlehnd an die DIN 18202.