



Frontdekore



Nr. 787 Lack Weiß hgl.



Nr. 788 Lack Grau hgl.

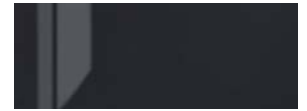

Nr. 789 Lack Karbon hgl.

Korpusdekore



Nr. 187
Lack Weiß hgl.



Nr. 188
Lack Grau hgl.



Nr. 189
Lack Karbon hgl.

Glasfarben

für Mittelschrank-Vitrine
MNA 814A 9G



Nr. 387 Glas Weiß



Nr. 388 Glas Grau



Nr. 389 Glas Karbon

Waschtischfarben



Möbelwaschtisch Acryl®

Nr. 1
Weiß



Glas-Möbelwaschtische

Nr. 82
Optiwhite



Glas-Möbelwaschtische

Nr. 83
Quarzitgrau

Griffvariante



Nr. 322 Stangengriff chrom

Griffbohrung:
96 mm / 384 mm / 620 mm

Technik

Türen mit integriertem Dämpfungssystem

Nr. 554

Premium-Technik mit Dämpfung

Optional:

Nr. 555

Auszüge und Schubkästen mit Chromkante

Nr. 560



Auszüge mit Glasreling und Schubkästen
mit Chromkante

bei Waschtischunterschrank mit b-collection-Label
bei Ergänzungsschränken ohne b-collection-Label





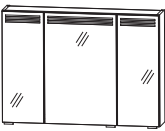
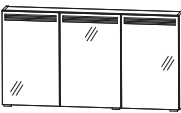

Alle Angaben unverbindlich und freibleibend. Fehler, Irrtümer und Änderungen vorbehalten.

Bitte beachten Sie die Gewährleistungs-, Montage- und Pflegehinweise, sowie die Gütevereinbarungen zu Anfang des Verkaufshandbuchs.

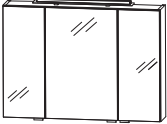
b - classy - Typenliste

		Tiefe in mm	Breite in mm	Höhe in mm	Artikelnummer	Anschlag	Aufpreis Chrom- kante Auszug	Aufpreis Glasre- ling
Tiefenangabe entspricht der Korpus-tiefe								
Flächenspiegel								
	Flächenspiegel LED-Beleuchtung 8,7 Watt / Converter 15 Watt Energieeffizienzklasse: A Schalter	28	900	640	F S A 4 3 9 0 5 E			
	Flächenspiegel LED-Beleuchtung 11,0 Watt / Converter 15 Watt Energieeffizienzklasse: A Schalter	28	1200	640	F S A 4 3 1 2 5 E			
Spiegelschränke								
	Spiegelschrank LED 3 Spiegeltüren auf Trägerplatte und LED-Beleuchtung 9,8 Watt / Converter 30 Watt Energieeffizienzklasse: A 2 Mittelwände 6 Glasfachböden 1 Schalter-Steckdosen-Element Türbreiten: 238 mm / 412 mm / 238 mm Optionales Zubehör: LED-Waschplatzbeleuchtung	150	900	640	S 2 A 4 3 9 0 5 E			
inkl. Griffblöcke					P Z 1 0 6 3 9 0			
	Spiegelschrank LED 3 Spiegeltüren auf Trägerplatte und LED-Beleuchtung 12,5 Watt / Converter 30 Watt Energieeffizienzklasse: A 2 Mittelwände 6 Glasfachböden 1 Schalter-Steckdosen-Element Türbreiten: 388 mm / 412 mm / 388 mm Optionales Zubehör: LED-Waschplatzbeleuchtung	150	1200	640	S 2 A 4 3 1 2 5 E			
inkl. Griffblöcke					P Z 1 0 6 3 1 2			





b - classy - Typenliste

Tiefenangabe entspricht der Korpus-tiefe		Tiefe in mm	Breite in mm	Höhe in mm	Artikelnummer	Anschlag	Aufpreis Chrom- kante Auszug	Aufpreis Glasre- ling
 <p>Spiegelschrank 3 Doppelspiegeltüren mit Facettenschliff 2 Mittelwände 6 Glasfachböden 1 LED-Aufbauleuchte 4,8 Watt / Converter 15 Watt Energieeffizienzklasse: A 1 Schalter-Steckdosen-Element Türbreiten: 238 mm / 412 mm / 238 mm</p> <p>inkl. Griffblöcke</p> <p>Optionales Zubehör: LED-Waschplatzbeleuchtung Sensor für Emotion-Beleuchtung</p>		150	900	640	S 2 A 4 3 9 0 6 5			
 <p>inkl. Griffblöcke</p>					P Z 1 0 6 3 9 0 P Z 1 0 2 0 1			
 <p>Spiegelschrank 3 Doppelspiegeltüren mit Facettenschliff 2 Mittelwände 6 Glasfachböden 1 LED-Aufbauleuchte 7,4 Watt / Converter 15 Watt Energieeffizienzklasse: A 1 Schalter-Steckdosen-Element Türbreiten: 388 mm / 412 mm / 388 mm</p> <p>inkl. Griffblöcke</p> <p>Optionales Zubehör: LED-Waschplatzbeleuchtung Sensor für Emotion-Beleuchtung</p>		150	1200	640	S 2 A 4 3 1 2 6 5			
 <p>inkl. Griffblöcke</p>					P Z 1 0 6 3 1 2 P Z 1 0 2 0 1			
 <p>Acryl - Möbelwaschtisch Farbton Weiß inkl. verdecktem Überlaufsystem in chrom</p>		515	906	23	W A M 9 0 9 0 1			
 <p>Acryl - Möbelwaschtisch eingefasste LED-Beleuchtung 4,08 Watt 12 V / Converter 15 Watt Energieeffizienzklasse: A Farbton Weiß inkl. verdecktem Überlaufsystem in chrom</p> <p>kombinierbar mit WUA 3390 10</p> <p>Optionales Zubehör: Bewegungssensor für LED-Beleuchtung</p>		515	906	23	S W M 9 0 9 0 B 1			
					P Z 1 1 4 1			





b - classy - Typenliste

Tiefenangabe entspricht der Korpusstiefe		Tiefe in mm	Breite in mm	Höhe in mm	Artikelnummer	Anschlag	Aufpreis Chrom- kante Auszug	Aufpreis Glasre- ling
Acryl - Möbelwaschtische								
	Acryl - Möbelwaschtisch Farbton Weiß inkl. verdecktem Überlaufsystem in chrom	515	1206	23	WAM 9 0 1 2 1			
	Acryl - Möbelwaschtisch eingefasste LED-Beleuchtung 5,52 Watt 12 V/ Converter 15 Watt Energieeffizienzklasse: A Farbton Weiß inkl. verdecktem Überlaufsystem in chrom kombinierbar mit WUA 3312 10 Optionales Zubehör: Bewegungssensor für LED-Beleuchtung	515	1206	23	SWM 9 0 1 2 B 1			
					P Z 1 1 4 1			
Glas - Möbelwaschtische								
	Glaswaschtisch, 900 mm 1 Hahnloch inkl. verdecktem Überlaufsystem in chrom							
	Farbton Optiwhite Farbton Quarzitgrau	500 500	906 906	12 12	WGS 9 5 0 9 8 2 WGS 9 5 0 9 8 3			
	Optionales Zubehör: Neutralvernetzendes Silikon für Glaswaschtische				P Z 1 2 3 5			
	Glaswaschtisch, 1200 mm 1 Hahnloch inkl. verdecktem Überlaufsystem in chrom							
	Farbton Optiwhite Farbton Quarzitgrau	500 500	1206 1206	12 12	WGS 9 5 1 2 8 2 WGS 9 5 1 2 8 3			
	Optionales Zubehör: Neutralvernetzendes Silikon für Glaswaschtische				P Z 1 2 3 5			
Waschtischunterschranke								
	Waschtischunterschrank 1 Metallschubkasten mit Einzugsdämpfung 1 alufarbige Auszugseinteilung 1 Metallauszug mit Einzugsdämpfung inkl. Reling 1 Raumparsiphon	470	900	480	WUA 3 3 9 0 1 0			



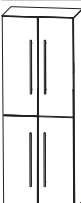

b - classy - Typenliste

Tiefenangabe entspricht der Korpus-tiefe		Tiefe in mm	Breite in mm	Höhe in mm	Artikelnummer	Anschlag	Aufpreis Chrom- kante Auszug	Aufpreis Glasre- ling
Waschtischunterschranke								
	Waschtischunterschrank 1 Metallschubkasten mit Einzugsdämpfung 1 alufarbige Auszugseinteilung 1 Metallauszug mit Einzugsdämpfung inkl. Reling 1 Raumspar-siphon	470	1200	480	W U A 3 3 1 2 1 0			
Hochschränke								
	Hochschrank 1 Tür mit Dämpfung 3 Glasfachböden (o.) 1 Metallschubkasten mit Einzugsdämpfung 2 Metallauszüge mit Einzugsdämpfung	300	300	1602	H N A 0 9 3 0 0 1	L/R		
	Hochschrank 2 Türen mit Dämpfung 3 Glasfachböden (o.) 1 Metallschubkasten mit Einzugsdämpfung 2 Metallauszüge mit Einzugsdämpfung	300	600	1602	H N A 0 9 6 0 0 1			
	Hochschrank 1 Tür mit Dämpfung 3 Glasfachböden (o.) 1 Metallschubkasten mit Einzugsdämpfung 1 Tür mit Dämpfung 1 Glasfachboden (u.)	300	300	1602	H N A 0 5 3 0 0 1	L/R		
	Türhöhe oben: 956 mm unten: 476 mm							
	Hochschrank 2 Türen mit Dämpfung 3 Glasfachböden (o.) 1 Metallschubkasten mit Einzugsdämpfung 2 Türen mit Dämpfung 1 Glasfachboden (u.)	300	600	1602	H N A 0 5 6 0 0 1			
	Türhöhe oben: 956 mm unten: 476 mm							





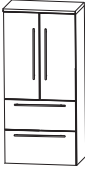

b - classy - Typenliste

		Tiefe in mm	Breite in mm	Höhe in mm	Artikelnummer	Anschlag	Aufpreis Chrom- kante Auszug	Aufpreis Glasre- ling
Tiefenangabe entspricht der Korpus-tiefe								
Hochschränke								
	Hochschrank 1 Tür mit Dämpfung 2 Glasfachböden (o.) 1 Metallschubkasten mit Einzugsdämpfung 1 Tür mit Dämpfung 1 Glasfachboden (u.)	300	300	1602	HNA0530	L/R		
Türhöhe oben: 796 mm unten: 636 mm								
	Hochschrank 2 Türen mit Dämpfung 2 Glasfachböden (o.) 1 Metallschubkasten mit Einzugsdämpfung 2 Türen mit Dämpfung 1 Glasfachboden (u.)	300	600	1602	HNA0560			
Türhöhe oben: 796 mm unten: 636 mm								
	Hochschrank 2 Türen mit Dämpfung 2 Glasfachböden (o.) 2 Glasfachböden (u.)	300	300	1602	HNA0330	L/R		
Türhöhe oben: 796 mm unten: 796 mm								
	Hochschrank 4 Türen mit Dämpfung 2 Glasfachböden (o.) 2 Glasfachböden (u.)	300	600	1602	HNA0360			
Türhöhe oben: 796 mm unten: 796 mm								
	Hochschrank mit Wäschekippe 1 Tür mit Dämpfung 2 Glasfachböden 1 Metallschubkasten mit Einzugsdämpfung 1 Wäschekippe mit Drahtkorb Volumen Wäschekippe: 25 Liter	300	300	1602	HNA0530	W L/R		



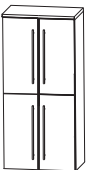



b · classy - Typenliste

Tiefenangabe entspricht der Korpus-tiefe		Tiefe in mm	Breite in mm	Höhe in mm	Artikelnummer	Anschlag	Aufpreis Chrom- kante Auszug	Aufpreis Glasre- ling
Hochschränke								
	Hochschrank mit Wäschekippe 2 Türen mit Dämpfung 2 Glasfachböden 1 Metallschubkasten mit Einzugsdämpfung 1 Wäschekippe mit Drahtkorb Volumen Wäschekippe: 55 Liter	300	600	1602	H N A 0 5 6 0 W			
	Hochschrank 1 Doppelspiegeltür mit Dämpfung 1 Spiegelblende inkl. LED-Beleuchtung 14,4 Watt 4 Glasfachböden 1 fester Fachboden 1 Abdeckplatte 310 mm tief inkl. Converter 15 Watt und Sensorschalter Energieeffizienzklasse: A	300	400	1619	H N A 0 1 4 A 1 E	L/R		
Mittelschränke								
	Mittelschrank 1 Tür mit Dämpfung 2 Glasfachböden 2 Metallauszüge mit Einzugsdämpfung 1 Abdeckplatte 325 mm tief	300	300	1301	M N A 8 7 3 0 A 1	L/R		
	Mittelschrank 2 Türen mit Dämpfung 2 Glasfachböden 2 Metallauszüge mit Einzugsdämpfung 1 Abdeckplatte 325 mm tief	300	600	1301	M N A 8 7 6 0 A 1			
	Mittelschrank 2 Türen mit Dämpfung 2 Glasfachböden (o.) 1 Glasfachboden (u.) 1 Abdeckplatte 325 mm tief	300	300	1301	M N A 8 3 3 0 A 1	L/R		
Türhöhe oben: 796 mm unten: 476 mm								



b - classy - Typenliste

		Tiefe in mm	Breite in mm	Höhe in mm	Artikelnummer	Anschlag	Aufpreis Chrom- kante Auszug	Aufpreis Glasre- ling
Tiefenangabe entspricht der Korpus-tiefe								
Mittelschränke								
	Mittelschrank 4 Türen mit Dämpfung 2 Glasfachböden (o.) 1 Glasfachboden (u.) 1 Abdeckplatte 325 mm tief	300	600	1301	M N A 8 3 6 0 A 1			
Türhöhe oben: 796 mm unten: 476 mm								
	Mittelschrank 2 Türen mit Dämpfung 1 Glasfachboden (o.) 1 Glasfachboden (u.) 1 Abdeckplatte 325 mm tief	300	300	1301	M N A 8 3 3 0 A 2	L/R		
Türhöhe oben: 636 mm unten: 636 mm								
	Mittelschrank 4 Türen mit Dämpfung 1 Glasfachboden (o.) 1 Glasfachboden (u.) 1 Abdeckplatte 325 mm tief	300	600	1301	M N A 8 3 6 0 A 2			
Türhöhe oben: 636 mm unten: 636 mm								
	Mittelschrank 1 Tür mit Dämpfung 4 Glasfachböden 1 Abdeckplatte 325 mm tief	300	300	1301	M N A 8 1 3 0 A 1	L/R		
Türhöhe oben: 636 mm unten: 636 mm								
	Mittelschrank 2 Türen mit Dämpfung 4 Glasfachböden 1 Abdeckplatte 325 mm tief	300	600	1301	M N A 8 1 6 0 A 1			
Türhöhe oben: 636 mm unten: 636 mm								
	Mittelschrank mit Innenschubkasten 1 Tür mit Dämpfung 1 Glasfachboden (o.) 2 Innenschubkästen mit Einzugsdämpfung 1 Abdeckplatte 325 mm tief	300	300	1301	M N A 8 4 3 0 A 1	L/R		
Türhöhe oben: 636 mm unten: 636 mm								

b · classy - Typenliste

Tiefenangabe entspricht der Korpus-tiefe		Tiefe in mm	Breite in mm	Höhe in mm	Artikelnummer	Anschlag	Aufpreis Chrom- kante Auszug	Aufpreis Glasre- ling
	Mittelschrank mit Innenschubkasten 2 Türen mit Dämpfung 1 Glasfachboden (o.) 2 Innenschubkästen mit Einzugsdämpfung 1 Abdeckplatte 325 mm tief	300	600	1301	M N A 8 4 6 0 A 1			
	Mittelschrank mit Wäschekippe 1 Tür mit Dämpfung 1 Glasfachboden 1 Wäschekippe mit Drahtkorb Volumen Wäschekippe: 25 Liter 1 Abdeckplatte 325 mm tief	300	300	1301	M N A 8 3 3 W A 2	L/R		
	Mittelschrank mit Wäschekippe 2 Türen mit Dämpfung 1 Glasfachboden 1 Wäschekippe mit Drahtkorb Volumen Wäschekippe: 55 Liter 1 Abdeckplatte 325 mm tief	300	600	1301	M N A 8 3 6 W A 2			
 	Mittelschrank - Vitrine 1 Glastür, weiß bedruckt mit Dämpfung 2 LED-Glasfachböden (o.) 2 X 1,44 Watt 1 fester Fachboden 1 Glasfachboden (u.) inkl. Sensorschalter inkl. Converter 15 Watt Energieeffizienzklasse: A 1 Abdeckplatte 310 mm tief Optionales Zubehör: Sensor für Emotion-Beleuchtung	300	400	1301	M N A 8 1 4 A 8 E	L/R		
	Mittelschrank - Vitrine 1 bedruckte Winkel-Glastür 3 LED-Glasfachböden 3 x 3,2 Watt 1 LED-Converter 12 V, 15 Watt inkl. Sensorschalter Energieeffizienzklasse: A 1 Abdeckplatte 310 mm tief bitte Farbvariante der Tür angeben	300	400	1301	M N A 8 1 4 A 9 G	L/R		

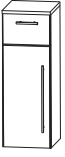
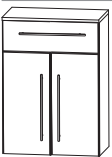
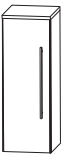
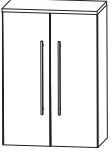
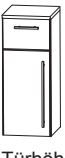





b - classy - Typenliste

		Tiefe in mm	Breite in mm	Höhe in mm	Artikelnummer	Anschlag	Aufpreis Chrom- kante Auszug	Aufpreis Glasre- ling
Tiefenangabe entspricht der Korpusstiefe								
Highboards								
	Highboard 1 Metallschubkasten mit Einzugsdämpfung 1 Tür mit Dämpfung 2 Glasfachböden 1 Abdeckplatte 325 mm tief	300	300	981	H B A 6 5 3 0 A 1	L/R		
Türhöhe unten: 796 mm								
	Highboard 1 Metallschubkasten mit Einzugsdämpfung 2 Türen mit Dämpfung 2 Glasfachböden 1 Abdeckplatte 325 mm tief	300	600	981	H B A 6 5 6 0 A 1			
Türhöhe unten: 796 mm								
	Highboard 1 Tür mit Dämpfung 3 Glasfachböden 1 Abdeckplatte 325 mm tief	300	300	981	H B A 6 1 3 0 A 1	L/R		
Türhöhe unten: 796 mm								
	Highboard 2 Türen mit Dämpfung 3 Glasfachböden 1 Abdeckplatte 325 mm tief	300	600	981	H B A 6 1 6 0 A 1			
Türhöhe unten: 796 mm								
	Highboard 1 Metallschubkasten mit Einzugsdämpfung 1 Tür mit Dämpfung 1 Glasfachboden 1 Abdeckplatte 325 mm tief	300	300	821	H B A 5 5 3 0 A 1	L/R		
Türhöhe unten: 636 mm								
	Highboard 1 Metallschubkasten mit Einzugsdämpfung 2 Türen mit Dämpfung 1 Glasfachboden 1 Abdeckplatte 325 mm tief	300	600	821	H B A 5 5 6 0 A 1			
Türhöhe unten: 636 mm								
	Highboard 1 Tür mit Dämpfung 2 Glasfachböden 1 Abdeckplatte 325 mm tief	300	300	821	H B A 5 1 3 0 A 1	L/R		
Türhöhe unten: 636 mm								

b · classy - Typenliste

Tiefenangabe entspricht der Korpus-tiefe		Tiefe in mm	Breite in mm	Höhe in mm	Artikelnummer	Anschlag	Aufpreis Chrom- kante Auszug	Aufpreis Glasre- ling
Highboards								
	Highboard 2 Türen mit Dämpfung 2 Glasfachböden 1 Abdeckplatte 325 mm tief	300	600	821	H B A 5 1 6 0 A 1			
	Highboard mit Wäschekippe 1 Metallschubkasten mit Einzugsdämpfung 1 Wäschekippe mit Drahtkorb Volumen Wäschekippe: 25 Liter 1 Abdeckplatte 325 mm tief	300	300	821	H B A 5 5 3 W A 1			
	Highboard mit Wäschekippe 1 Metallschubkasten mit Einzugsdämpfung 1 Wäschekippe mit Drahtkorb Volumen Wäschekippe: 55 Liter 1 Abdeckplatte 325 mm tief	300	600	821	H B A 5 5 6 W A 1			
Oberschränke								
	Oberschrank 1 Tür mit Dämpfung 1 Glasfachboden	150	300	640	O G A 4 1 3 0	L/R		
	Oberschrank 2 Türen mit Dämpfung 1 Glasfachboden	150	600	640	O G A 4 1 6 0			





b - classy - Typenliste

		Tiefe in mm	Breite in mm	Höhe in mm	Artikelnummer	Anschlag	Aufpreis Chrom- kante Auszug	Aufpreis Glasre- ling
Tiefenangabe entspricht der Korpus-tiefe								
Unterschränke								
	Unterschrank 1 Tür mit Dämpfung 1 Glasfachboden 1 Abdeckplatte 325 mm tief	300	300	501	UNA 3 1 3 0 A 1	L/R		
	Unterschrank 2 Türen mit Dämpfung 1 Glasfachboden 1 Abdeckplatte 325 mm tief	300	600	501	UNA 3 1 6 0 A 1			
	Unterschrank 2 Metallauszüge mit Einzugsdämpfung inkl. Reling 1 Abdeckplatte 325 mm tief	300	300	501	UNA 3 6 3 0 A 1			
	Unterschrank 2 Metallauszüge mit Einzugsdämpfung inkl. Reling 1 Abdeckplatte 325 mm tief	300	600	501	UNA 3 6 6 0 A 1			
Regale								
	Funktionsregal Ecken auf Gehrung geschnitten senkrechte oder waagerechte Montage möglich Bitte Farbvariante angeben: Nr. 501 weiß matt lackiert Nr. 547 schwarz matt lackiert	150	300	160	RGL 1 1 3 0 0 1			
	Funktionsregal Ecken auf Gehrung geschnitten senkrechte oder waagerechte Montage möglich Bitte Farbvariante angeben: Nr. 501 weiß matt lackiert Nr. 547 schwarz matt lackiert	150	600	160	RGL 1 1 6 0 0 2			
	Funktionsregal Ecken auf Gehrung geschnitten senkrechte oder waagerechte Montage möglich Bitte Farbvariante angeben: Nr. 501 weiß matt lackiert Nr. 547 schwarz matt lackiert	150	900	160	RGL 1 1 9 0 0 3			





b - classy - Typenliste

Tiefenangabe entspricht der Korpus­tiefe		Tiefe in mm	Breite in mm	Höhe in mm	Artikelnummer	Anschlag	Aufpreis Chrom- kante Auszug	Aufpreis Glasre- ling
Zubehör								
	Handtuchhalter einarmig ausziehbar chrom glänzend zur Montage an der Wand	330-567	44	44	P Z	1 1 3 7 1		
	Handtuchhalter zweiarmig ausziehbar chrom glänzend zur Montage an der Wand	322-562	87	47	P Z	1 1 3 7 2		
	Handtuchhalter chrom glänzend zur Montage am Korpus nach vorne geöffnet Korpustiefe und -höhe beachten!	390	60		P Z	1 1 2 4 1		
	Handtuchhalter chrom glänzend zweiarmig nach vorne geöffnet zur Montage am Waschtischunterschrank Korpustiefe und -höhe beachten!	390	110	30	P Z	1 1 2 8 1		
 	Neutralvernetzendes Silikon für Glaswaschtische 310 ml Kartusche				P Z	1 2 3 5		
	Dekorplatte mit Chromkante zur Montage unter Waschtischunterschranke: WUA 3390 10 WUA 3312 10	487 487	894 1194	12 12	DB DB	4 9 9 0 1 2 4 9 1 2 1 2		

b - classy - Typenliste



		Tiefe in mm	Breite in mm	Höhe in mm	Artikelnummer		Anschlag	Aufpreis Chrom- kante Auszug	Aufpreis Glasre- ling
Tiefenangabe entspricht der Korpus-tiefe									
Zubehör									
	Dekorplatte mit Chromkante zur Montage unter Ergänzungsschränke: 300 mm breit 400 mm breit HNA 014A 1E, MNA 814A 8E/9G 600 mm breit	317 300 317	294 394 594	12 12 12	DB DB DB	3 1 3 0 1 2 3 0 4 0 1 2 3 1 6 0 1 2			
	Griffblock für Spiegelschranktür für S2A 4390 65, S2A 4312 65 chrom zum Aufkleben an Doppelspiegeltüren Bitte pro Tür einen Spiegelgriff mitbestellen!				P Z	1 1 2 5			
	Griffblock für Spiegelschranktür S2A 4390 5E, S2A 4410 S1, S2A 4312 5E chrom zum Anschrauben an Trägerplatten Bitte pro Tür einen Spiegelgriff mitbestellen!				P Z	1 1 2 6			
	Auszugseinteilung inkl. Befestigungsstange 2 Einteilungselemente - 300 mm Schrankbreite 4 Einteilungselemente - 600 mm Schrankbreite 4 Einteilungselemente - 900 mm Schrankbreite 6 Einteilungselemente - 1200 mm Schrankbreite nicht möglich bei der Variante 560 (Glasreling)				P Z P Z P Z P Z	1 2 2 4 3 0 1 2 2 4 6 1 1 2 2 4 9 0 1 2 2 4 1 2			
	Schubkastenset für Metallschubkästen für 30 cm breite Schränke Bestehend aus: - 1 alufarbiger Kunststoffeinsatz - 2 alufarbige Fachteiler, verstellbar				P Z	1 2 2 5 3 0			
	Kosmetikspiegel 2-fache Vergrößerung Saugnapf und Schraubenbefestigung Metallhalter verchromt		150	150	P Z	1 2 3 3			
	Emotion-Beleuchtung Sensorschalter zum Dimmen und zur Farbwechselsteuerung für alle gekennzeichneten Schränke				P Z	1 0 2 0 1			
									

b · classy - Typenliste

Tiefenangabe entspricht der Korpus-tiefe		Tiefe in mm	Breite in mm	Höhe in mm	Artikelnummer			Anschlag	Aufpreis Chrom- kante Auszug	Aufpreis Glasre- ling
Zubehör										
	<p>Funkschalter inkl. Empfänger für LED-Beleuchtung zum Dimmen und zur Farbwechselsteuerung Reichweite bis zu 5 Meter</p> <p>nicht für LED-Converter über 30 Watt geeignet</p>		85	85	P Z	1 1 4 3				
	<p>Bewegungssensor für die LED-Beleuchtung am Waschtisch oder Waschtischunterschrank Leuchtdauer und Sensibilität einstellbar</p>				P Z	1 1 4 1				
	<p>LED-Waschplatzbeleuchtung 3,9 Watt Energieeffizienzklasse: A 1 Schalterelement zur Montage hinter dem Spiegelschrank</p> <p>keine Farbwechselsteuerung möglich</p>		860		P Z	1 0 6 3 9 0				
	<p>LED-Waschplatzbeleuchtung 5,3 Watt Energieeffizienzklasse: A 1 Schalterelement zur Montage hinter dem Spiegelschrank</p> <p>keine Farbwechselsteuerung möglich</p>		1160		P Z	1 0 6 3 1 2				



b - classy - Planungsbeispiele

BCM-0190-1		
1	Flächenspiegel 900 mm	F S A 4 3 9 0 5 E
1	Waschtischunterschrank	W U A 3 3 9 0 1 0
1	Waschtisch, Acryl, weiß, 900 mm LED	S W M 9 0 9 0 B 1
		Summe
B C G 8 2 9 0 1	WGS 9509 82 Glas Optiwhite anstatt Mineralguss	Summe
B C G 8 3 9 0 1	WGS 9509 83 Glas Quarzitgrau anstatt Mineralguss	Summe
		Aufpreis Chromkante Auszug Aufpreis Glasreling Auszug

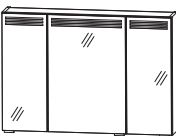

900 mm breit

BCM-0190-2		
1	Spiegelschrank 900 mm	S 2 A 4 3 9 0 5 E
1	Waschtischunterschrank	W U A 3 3 9 0 1 0
1	Waschtisch, Acryl, weiß, 900 mm LED	S W M 9 0 9 0 B 1
		Summe
B C G 8 2 9 0 2	WGS 9509 82 Glas Optiwhite anstatt Mineralguss	Summe
B C G 8 3 9 0 2	WGS 9509 83 Glas Quarzitgrau anstatt Mineralguss	Summe
		Aufpreis Chromkante Auszug Aufpreis Glasreling Auszug

900 mm breit

BCM-0190-3		
1	Spiegelschrank, 900 mm	S 2 A 4 3 9 0 6 5
1	Waschtischunterschrank	W U A 3 3 9 0 1 0
1	Waschtisch, Acryl, weiß, 900 mm LED	S W M 9 0 9 0 B 1
		Summe
B C G 8 2 9 0 3	WGS 9509 82 Glas Optiwhite anstatt Mineralguss	Summe
B C G 8 3 9 0 3	WGS 9509 83 Glas Quarzitgrau anstatt Mineralguss	Summe
		Aufpreis Chromkante Auszug Aufpreis Glasreling Auszug

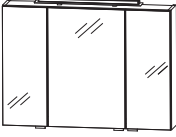
900 mm breit

BCM-0112-1		
1	Flächenspiegel 1200 mm	F S A 4 3 1 2 5 E
1	Waschtischunterschrank	W U A 3 3 1 2 1 0
1	Waschtisch, Acryl, weiß, 1200 mm LED	S W M 9 0 1 2 B 1
		Summe
B C G 8 2 1 2 1	WGS 9512 82 Glas Optiwhite anstatt Mineralguss	Summe
B C G 8 3 1 2 1	WGS 9512 83 Glas Quarzitgrau anstatt Mineralguss	Summe
		Aufpreis Chromkante Auszug Aufpreis Glasreling Auszug

1200 mm breit

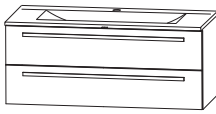
b - classy - Planungsbeispiele

BCM-0112-2		
1	Spiegelschrank 1200 mm	S 2 A 4 3 1 2 5 E
1	Waschtischunterschrank	W U A 3 3 1 2 1 0
1	Waschtisch, Acryl, weiß, 1200 mm LED	S W M 9 0 1 2 B 1
		Summe
B C G 8 2 1 2 2	WGS 9512 82 Glas Optiwhite anstatt Mineralguss	Summe
B C G 8 3 1 2 2	WGS 9512 83 Glas Quarzitgrau anstatt Mineralguss	Summe
		Aufpreis Chromkante Auszug Aufpreis Glasreling Auszug

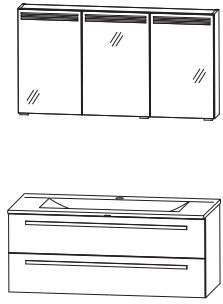

1200 mm breit

BCM-0112-3		
1	Spiegelschrank 1200 mm	S 2 A 4 3 1 2 6 5
1	Waschtischunterschrank	W U A 3 3 1 2 1 0
1	Waschtisch, Acryl, weiß, 1200 mm LED	S W M 9 0 1 2 B 1
		Summe
B C G 8 2 1 2 3	WGS 9512 82 Glas Optiwhite anstatt Mineralguss	Summe
B C G 8 3 1 2 3	WGS 9512 83 Glas Quarzitgrau anstatt Mineralguss	Summe
		Aufpreis Chromkante Auszug Aufpreis Glasreling Auszug

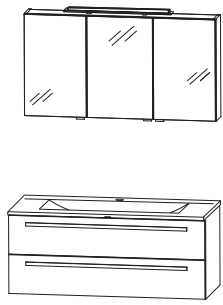

1200 mm breit

b - classy - Maßskizzen

WAM 9090 1/SWM 9090 B1
WGS 9509

WAM 9012 1/SWM 9012 B1
WGS 9512

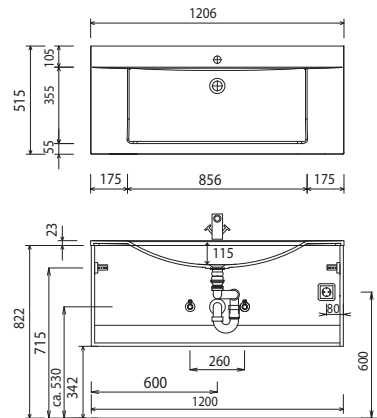
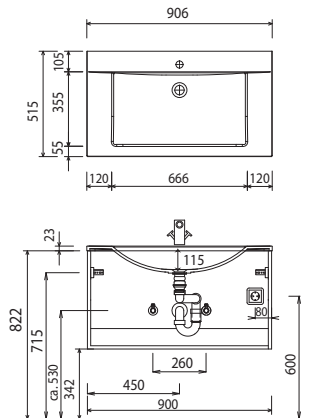

Elektroanschlüsse für Spiegelschränke

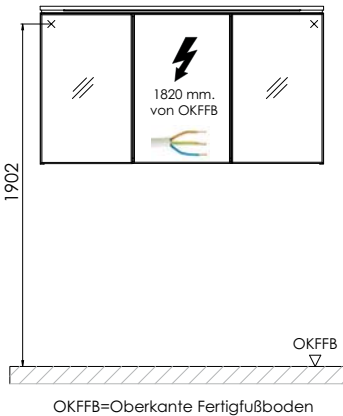

OKFFB=Oberkante Fertigfußboden

Bei Waschtischanlagen mit Befestigungsschrauben müssen die Maße zum Bohren vor Ort, nach dem Auflegen des Waschtisches auf den Unterschrank, angezeichnet werden.

Waschtische ohne Befestigungskonsolen werden mit Silikon an der Wand und auf den Möbelseiten befestigt!

Acryl:

Die Temperatur des Gebrauchswassers darf 55° nicht überschreiten. Haarfärbemittel müssen bei Kontakt mit der Oberfläche innerhalb weniger Sekunden entfernt werden, um Fleckenbildung zu vermeiden.

Toleranzen:

Die Maßtoleranzen (+/- 5mm) und Ebenheitstoleranzen (DIN 18202) unterliegen den üblichen materialspezifischen Toleranzen für Bauwerkstoffe, anlehnend an die DIN 18202.