



Frontdekore



Nr. 686 Anthrazit hgl.



Nr. 722 Polarweiß hgl.



Nr. 785 Eiche natur
Nachbildung



Nr. 776 Charleston Eiche
dunkel

Korpusdekore

* Hochglanz Korpus gegen Aufpreis

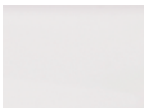

Nr. 101
Weiß



*Nr. 121
Anthrazit hgl.

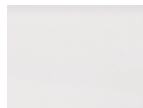

*Nr. 161
Weiß hgl.



Nr. 185
Eiche natur
Nachbildung



Nr. 176
Charleston Eiche
dunkel

Waschtischfarben

Keramik - Möbelwaschtische



„Villeroy&Boch Venticello“

Nr. 1 Weiß

Nr. 21 Weiß CeramicPlus



„Valencia“

Nr. 1 Weiß



Alle Angaben unverbindlich und freibleibend. Fehler, Irrtümer und Änderungen vorbehalten.

Bitte beachten Sie die Gewährleistungs-, Montage- und Pflegehinweise, sowie die Gütevereinbarungen zu Anfang des Verkaufshandbuches.

Griffvariante

Nr. 322 Stangengriff chrom

Griffbohrung: 96 mm / 384 mm / 620 mm









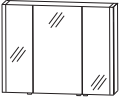

Technik

Türen mit integriertem Dämpfungssystem



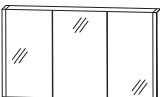

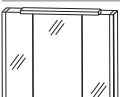

Nr. 554
Premium-Technik mit Dämpfung

Nr. 555
Auszüge und Schubkästen mit Chromkante

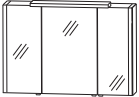

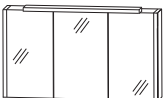

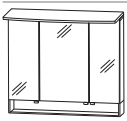

b - brace - Typenliste

Tiefenangabe entspricht der Korpustiefe		Tiefe in mm	Breite in mm	Höhe in mm	Artikelnummer	Anschlag	Aufpreis Hoch- glanz Korpus	Aufpreis Chrom- kante Auszug
 	Spiegelschrank 3 Doppelspiegeltüren 2 Mittelwände 6 Glasfachböden 2 seitliche LED-Beleuchtungsprofile 2 X 9,7 Watt / Converter 30 Watt Energieeffizienzklasse: A 1 Schalter-Steckdosen-Element Türbreiten: 224 mm / 312 mm / 224 mm Optionales Zubehör: LED-Waschplatzbeleuchtung Sensor für Emotion-Beleuchtung	150	832	640	S 2 A 4 4 8 A 0 1 P Z 1 0 6 3 60 P Z 1 0 2 0 1			
 	Spiegelschrank 3 Doppelspiegeltüren 2 Mittelwände 6 Glasfachböden 2 seitliche LED-Beleuchtungsprofile 2 X 9,7 Watt / Converter 30 Watt Energieeffizienzklasse: A 1 Schalter-Steckdosen-Element Türbreiten: 274 mm / 412 mm / 274 mm Optionales Zubehör: LED-Waschplatzbeleuchtung Sensor für Emotion-Beleuchtung	150	1032	640	S 2 A 4 4 1 0 A 1 P Z 1 0 6 3 90 P Z 1 0 2 0 1			
 	Spiegelschrank 3 Doppelspiegeltüren 2 Mittelwände 6 Glasfachböden 2 seitliche LED-Beleuchtungsprofile 2 X 9,7 Watt / Converter 30 Watt Energieeffizienzklasse: A 1 Schalter-Steckdosen-Element Türbreiten: 374 mm / 412 mm / 374 mm Optionales Zubehör: LED-Waschplatzbeleuchtung Sensor für Emotion-Beleuchtung	150	1232	640	S 2 A 4 4 2 A 0 1 P Z 1 0 6 3 12 P Z 1 0 2 0 1			
 	Spiegelschrank LED-Aufbauleuchte 8,9 Watt / Converter 60 Watt mit LED-Emotionbeleuchtung 3 Doppelspiegeltüren 2 Mittelwände 6 Glasfachböden 2 seitliche LED-Beleuchtungsprofile 2 X 9,7 Watt Energieeffizienzklasse: A 1 Schalter-Steckdosen-Element Türbreiten: 224 mm / 312 mm / 224 mm Optionales Zubehör: LED-Waschplatzbeleuchtung	150	832	640	S 2 A 4 4 8 S 0 1 P Z 1 0 6 3 60			

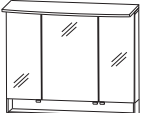

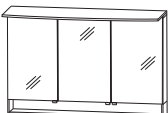

b - brace - Typenliste





Tiefenangabe entspricht der Korpusstärke		Tiefe in mm	Breite in mm	Höhe in mm	Artikelnummer	Anschlag	Aufpreis Hoch- glanz Korpus	Aufpreis Chrom- kante Auszug
  <p>Spiegelschrank LED-Aufbauleuchte 8,9 Watt / Converter 60 Watt mit LED-Emotionbeleuchtung 3 Doppelspiegeltüren 2 Mittelwände 6 Glasfachböden 2 seitliche LED-Beleuchtungsprofile 2 X 9,7 Watt Energieeffizienzklasse: A 1 Schalter-Steckdosen-Element Türbreiten: 274 mm / 412 mm / 274 mm</p> <p>Optionales Zubehör: LED-Waschplatzbeleuchtung</p>		150	1032	640	S 2 A 4 4 1 0 S 1			
  <p>Spiegelschrank LED-Aufbauleuchte 13,6 Watt / Converter 60 Watt mit LED-Emotionbeleuchtung 3 Doppelspiegeltüren 2 Mittelwände 6 Glasfachböden 2 seitliche LED-Beleuchtungsprofile 2 X 9,7 Watt Energieeffizienzklasse: A 1 Schalter-Steckdosen-Element Türbreiten: 374 mm / 412 mm / 374 mm</p> <p>Optionales Zubehör: LED-Waschplatzbeleuchtung</p>		150	1232	640	S 2 A 4 4 2 S 0 1			
  <p>Spiegelschrank 3 Doppelspiegeltüren 1 LED-Flächenleuchte 11,63 Watt / Converter 30 Watt Energieeffizienzklasse: A 2 Mittelwände 6 Glasfachböden 1 beleuchtetes Ablagefach 3,6 Watt 1 Schalter-Steckdosen-Element Türbreiten: 196 mm / 396 mm / 196 mm</p> <p>Optionales Zubehör: LED-Waschplatzbeleuchtung Sensor für Emotion-Beleuchtung</p>		150	800	820	S 2 A 5 5 8 0 S 3			
					P Z	1 0 6 3 9 0		
					P Z	1 0 6 3 1 2		
					P Z	1 0 6 3 6 0		
					P Z	1 0 2 0 1		

b - brace - Typenliste





Tiefenangabe entspricht der Korpus-tiefe		Tiefe in mm	Breite in mm	Höhe in mm	Artikelnummer	Anschlag	Aufpreis Hoch- glanz Korpus	Aufpreis Chrom- kante Auszug
Spiegelschränke								
	<p>Spiegelschrank 3 Doppelspiegeltüren 1 LED-Flächenleuchte 14,73 Watt / Converter 30 Watt Energieeffizienzklasse: A 2 Mittelwände 6 Glasfachböden 1 beleuchtetes Ablagefach 4,6 Watt 1 Schalter-Steckdosen-Element Türbreiten: 296 mm / 396 mm / 296 mm</p> <p>Optionales Zubehör: LED-Waschplatzbeleuchtung Sensor für Emotion-Beleuchtung</p>	150	1000	820	S 2 A 5 5 1 0 S 3			
								
					P Z 1 0 6 3 9 0 P Z 1 0 2 0 1			
	<p>Spiegelschrank 3 Doppelspiegeltüren 1 LED-Flächenleuchte 17,83 Watt / Converter 30 Watt Energieeffizienzklasse: A 2 Mittelwände 6 Glasfachböden 1 beleuchtetes Ablagefach 5,5 Watt 1 Schalter-Steckdosen-Element Türbreiten: 388 mm / 412 mm / 388 mm</p> <p>Optionales Zubehör: LED-Waschplatzbeleuchtung Sensor für Emotion-Beleuchtung</p>	150	1200	820	S 2 A 5 5 1 2 S 3			
								
					P Z 1 0 6 3 1 2 P Z 1 0 2 0 1			
Sets: Keramik Waschtisch Venticello								
	<p>Bestehend aus: Waschtisch, Keramik, weiß, 800 mm Waschtischunterschrank, 750 mm 1 Metallauszug mit Einzugsdämpfung und Siphonausschnitt 1 Metallauszug mit Einzugsdämpfung inkl. Reling 1 Raumparsiphon</p> <p>weiß weiß Ceramic Plus</p>	500 500	800 800	505 505	S E T V C 8 0 0 1 S E T V C 8 0 2 1			
Venticello								
	<p>Bestehend aus: Waschtisch, Keramik, weiß, 1000 mm Waschtischunterschrank, 950 mm 1 Metallauszug mit Einzugsdämpfung und Siphonausschnitt 1 Metallauszug mit Einzugsdämpfung inkl. Reling 1 Raumparsiphon</p> <p>weiß weiß Ceramic Plus</p>	500 500	1000 1000	505 505	S E T V C 1 0 0 1 S E T V C 1 0 2 1			
Venticello								

b - brace - Typenliste

Tiefenangabe entspricht der Korpus-tiefe		Tiefe in mm	Breite in mm	Höhe in mm	Artikelnummer	Anschlag	Aufpreis Hoch- glanz Korpus	Aufpreis Premium Technik
Sets: Keramik Waschtisch Venticello								
 Venticello	Bestehend aus: Einzelwaschtisch, Keramik, weiß, 1200 mm 1 Hahnloch Waschtischunterschrank, 1150 mm 1 Metallauszug mit Einzugsdämpfung und Siphonausschnitt 1 Metallauszug mit Einzugsdämpfung inkl. Reling 1 Raumsparisiphon							
	weiß weiß Ceramic Plus	500 500	1200 1200	505 505	SETVC2E01 SETVC2E21			
 Venticello	Bestehend aus: Doppelwaschtisch, Keramik, weiß, 1200 mm 2 Hahnlöcher Waschtischunterschrank, 1150 mm 1 Metallauszug mit Einzugsdämpfung und Siphonausschnitt 1 Metallauszug mit Einzugsdämpfung inkl. Reling 1 Raumsparisiphon							
	weiß weiß Ceramic Plus Bei zwei Einhebelmischern mit Excenter- betätigung oder in Verbindung mit einem Push-open-Ventil bitte die Durchflusslei- stung von max. 7,5 l/min pro Armatur nicht überschreiten.	500 500	1200 1200	505 505	SETVC2D01 SETVC2D21			
Sets:Keramik Waschtisch Valencia								
 Valencia	Bestehend aus: Waschtisch, Keramik, weiß, 860 mm Waschtischunterschrank, 800 mm 1 Metallauszug mit Einzugsdämpfung und Siphonausschnitt 1 Metallauszug mit Einzugsdämpfung inkl. Reling 1 Raumsparisiphon	495	860	530	SETKL801			
 Valencia	Bestehend aus: Waschtisch, Keramik, weiß, 1060 mm Waschtischunterschrank, 1000 mm 1 Metallauszug mit Einzugsdämpfung und Siphonausschnitt 1 Metallauszug mit Einzugsdämpfung inkl. Reling 1 Raumsparisiphon	495	1060	530	SETKL101			

		Tiefe in mm	Breite in mm	Höhe in mm	Artikelnummer	Anschlag	Aufpreis Hoch- glanz Korpus	Aufpreis Premium Technik
Tiefenangabe entspricht der Korпустiefe								
Sets: Keramik Waschtisch Valencia								
	Bestehend aus: Einzelwaschtisch, Keramik, weiß, 1260 mm Waschtischunterschrank, 1200 mm 1 Metallauszug mit Einzugsdämpfung und Siphonausschnitt 1 Metallauszug mit Einzugsdämpfung inkl. Reling 1 Raumsparsiphon	495	1260	530	S E T K L 1 2	1		
Valencia								
	Bestehend aus: Doppelwaschtisch, Keramik, weiß, 1260 mm Waschtischunterschrank 1200 mm 1 Metallauszug mit Einzugsdämpfung und 2 Siphonausschnitten 1 Metallauszug mit Einzugsdämpfung inkl. Reling 2 Raumsparsiphons	495	1260	530	S E T K L 1 2 D	1		
Valencia								
	Bestehend aus: Doppelwaschtisch, Keramik, weiß, 1260 mm Waschtischunterschrank 2 x 600 mm 2 Metallauszüge mit Einzugsdämpfung und Siphonausschnitten 2 Metallauszüge mit Einzugsdämpfung inkl. Reling 2 Raumsparsiphons	495	1260	530	S E T K L 2 D	1		
Valencia								
Hochschränke								
	Hochschrank 1 Tür mit Dämpfung 2 Glasfachböden (o.) 1 Metallschubkasten mit Einzugsdämpfung 2 Metallauszüge mit Einzugsdämpfung 1 Abdeckplatte 325 mm tief	300	300	1619	H N A 0 9 3 0	2 E	L/R	
		300	400	1619	H N A 0 9 4 0	2 E	L/R	
	Hochschrank 2 Türen mit Dämpfung 2 Glasfachböden (o.) 1 Metallschubkasten mit Einzugsdämpfung 2 Metallauszüge mit Einzugsdämpfung 1 Abdeckplatte 325 mm tief	300	600	1619	H N A 0 9 6 0	2 E		

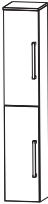

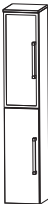

b - brace - Typenliste

Tiefenangabe entspricht der Korpus-tiefe		Tiefe in mm	Breite in mm	Höhe in mm	Artikelnummer	Anschlag	Aufpreis Hoch- glanz Korpus	Aufpreis Chrom- kante Auszug
Hochschränke								
	Hochschrank 1 Alu Rahmentür mit Dämpfung 2 Glasfachböden (o.) 1 Metallschubkasten mit Einzugsdämpfung 2 Metallauszüge mit Einzugsdämpfung 1 Abdeckplatte 325 mm tief	300	300	1619	HNA09303E	L/R		
	Hochschrank 2 Alu Rahmentüren mit Dämpfung 2 Glasfachböden (o.) 1 Metallschubkasten mit Einzugsdämpfung 2 Metallauszüge mit Einzugsdämpfung 1 Abdeckplatte 325 mm tief	300	600	1619	HNA09603E			
	Hochschrank 2 Türen mit Dämpfung 2 Glasfachböden (o.) 2 Glasfachböden (u.) 1 Abdeckplatte 325 mm tief Maßvariabel: Bitte die Korpus-tiefe angeben. Ablageplatte wird der Schranktiefe angepasst.	300	300	1619	HNA03302E	L/R		
		300	400	1619	HNA03402E	L/R		
		150-300	300	1619	HVA0330	L/R		
		150-300	400	1619	HVA0340	L/R		
	Hochschrank 4 Türen mit Dämpfung 2 Glasfachböden (o.) 2 Glasfachböden (u.) 1 Abdeckplatte 325 mm tief Maßvariabel: Bitte die Korpus-tiefe angeben. Ablageplatte wird der Schranktiefe angepasst.	300	600	1619	HNA03602E			
		150-300	600	1619	HVA0360			
	Hochschrank 1 Alu Rahmentür mit Dämpfung 2 Glasfachböden (o.) 1 Tür mit Dämpfung 2 Glasfachböden (u.) 1 Abdeckplatte 325 mm tief Maßvariabel: Bitte die Korpus-tiefe angeben. Ablageplatte wird der Schranktiefe angepasst.	300	300	1619	HNA03303E	L/R		
		150-300	300	1619	HVA0331	L/R		







b - brace - Typenliste

Tiefenangabe entspricht der Korpus-tiefe		Tiefe in mm	Breite in mm	Höhe in mm	Artikelnummer	Anschlag	Aufpreis Hoch- glanz Korpus	Aufpreis Chrom- kante Auszug
Hochschrank 2 Alu Rahmentüren mit Dämpfung 2 Glasfachböden (o.) 2 Türen mit Dämpfung 2 Glasfachböden (u.) 1 Abdeckplatte 325 mm tief		300	600	1619	H N A 0 3 6 0 3 E			
Maßvariabel: Bitte die Korpus-tiefe angeben. Ablageplatte wird der Schranktiefe angepasst.		150-300	600	1619	H V A 0 3 6 1			
Hochschrank 1 Tür mit Dämpfung 2 Glasfachböden (o.) 1 Metallschubkasten mit Einzugsdämpfung 1 Tür mit Dämpfung 1 Glasfachboden (u.) 1 Abdeckplatte 325 mm tief		300	300	1619	H N A 0 5 3 0 2 E	L/R		
		300	400	1619	H N A 0 5 4 0 2 E	L/R		
Hochschrank 2 Türen mit Dämpfung 2 Glasfachböden (o.) 1 Metallschubkasten mit Einzugsdämpfung 2 Türen mit Dämpfung 1 Glasfachboden (u.) 1 Abdeckplatte 325 mm tief		300	600	1619	H N A 0 5 6 0 2 E			
Hochschrank 1 Alu Rahmentür mit Dämpfung 2 Glasfachböden (o.) 1 Metallschubkasten mit Einzugsdämpfung 1 Tür mit Dämpfung 1 Glasfachboden (u.) 1 Abdeckplatte 325 mm tief		300	300	1619	H N A 0 5 3 0 3 E	L/R		
Hochschrank 2 Alu Rahmentüren mit Dämpfung 2 Glasfachböden (o.) 1 Metallschubkasten mit Einzugsdämpfung 2 Türen mit Dämpfung 1 Glasfachboden (u.) 1 Abdeckplatte 325 mm tief		300	600	1619	H N A 0 5 6 0 3 E			

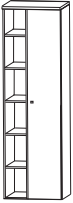



b - brace - Typenliste

Tiefenangabe entspricht der Korpus-tiefe		Tiefe in mm	Breite in mm	Höhe in mm	Artikelnummer	Anschlag	Aufpreis Hoch- glanz Korpus	Aufpreis Chrom- kante Auszug	
	Hochschrank mit Wäschekippe 1 Tür mit Dämpfung 2 Glasfachböden 1 Metallschubkasten mit Einzugsdämpfung 1 Wäschekippe mit Drahtkorb 1 Abdeckplatte 325 mm tief Volumen Wäschekippe: 25 Liter Volumen Wäschekippe: 35 Liter	300	300	1619	HNA05302W	L/R			
		300	400	1619	HNA05402W	L/R			
	Hochschrank mit Wäschekippe 2 Türen mit Dämpfung 2 Glasfachböden 1 Metallschubkasten mit Einzugsdämpfung 1 Wäschekippe mit Drahtkorb 1 Abdeckplatte 325 mm tief Volumen Wäschekippe: 55 Liter	300	600	1619	HNA05602W				
	Hochschrank mit Wäschekippe 1 Alu Rahmentür mit Dämpfung 2 Glasfachböden 1 Metallschubkasten mit Einzugsdämpfung 1 Wäschekippe mit Drahtkorb 1 Abdeckplatte 325 mm tief Volumen Wäschekippe: 25 Liter	300	300	1619	HNA05303W	L/R			
	Hochschrank mit Wäschekippe 2 Alu Rahmentüren mit Dämpfung 2 Glasfachböden 1 Metallschubkasten mit Einzugsdämpfung 1 Wäschekippe mit Drahtkorb 1 Abdeckplatte 325 mm tief Volumen Wäschekippe: 55 Liter	300	600	1619	HNA05603W				
	Hochschrank 1 Doppelspiegeltür mit Dämpfung 1 Spiegelblende inkl. LED-Beleuchtung 14,4 Watt 4 Glasfachböden 1 fester Fachboden 1 Abdeckplatte 310 mm tief inkl. Converter 15 Watt und Sensorschalter Maßvariabel: Bitte die Korpus-tiefe angeben. Ablageplatte wird der Schranktiefe angepasst.	300	400	1619	HNA014A1E	L/R			
		150-300	400	1619	HVA0140	1	L/R		



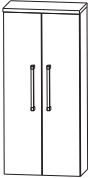

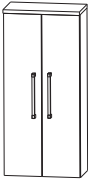
b - brace - Typenliste

Tiefenangabe entspricht der Korpus-tiefe		Tiefe in mm	Breite in mm	Höhe in mm	Artikelnummer	Anschlag	Aufpreis Hoch- glanz Korpus	Aufpreis Chrom- kante Auszug
Hochschränke								
	Hochschrank 1 Doppelspiegeltür 6 Glasfachböden 1 Regal 5 Fachböden beleuchtete Rückwand mit Sensor für LED-Emotionbeleuchtung 26,9 Watt / Converter 30 Watt Energieeffizienzklasse: A 1 Abdeckplatte 310 mm tief	300	500	1619	R H N 0 1 5 0 2 E	L/R		
								
Abb. = rechts								
Mittelschränke								
	Mittelschrank 1 Tür mit Dämpfung 2 Glasfachböden (o.) 1 Metallschubkasten mit Einzugsdämpfung 1 Metallauszug mit Einzugsdämpfung 1 Abdeckplatte 325 mm tief	300	300	1299	M N A 8 8 3 0 2 E	L/R		
		300	400	1299	M N A 8 8 4 0 2 E	L/R		
	Mittelschrank 2 Türen mit Dämpfung 2 Glasfachböden (o.) 1 Metallschubkasten mit Einzugsdämpfung 1 Metallauszug mit Einzugsdämpfung 1 Abdeckplatte 325 mm tief	300	600	1299	M N A 8 8 6 0 2 E			
	Mittelschrank 1 Alu Rahmentür mit Dämpfung 2 Glasfachböden (o.) 1 Metallschubkasten mit Einzugsdämpfung 1 Metallauszug mit Einzugsdämpfung 1 Abdeckplatte 325 mm tief	300	300	1299	M N A 8 8 3 0 3 E	L/R		
	Mittelschrank 2 Alu Rahmentüren mit Dämpfung 2 Glasfachböden (o.) 1 Metallschubkasten mit Einzugsdämpfung 1 Metallauszug mit Einzugsdämpfung 1 Abdeckplatte 325 mm tief	300	600	1299	M N A 8 8 6 0 3 E			



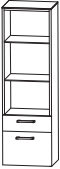

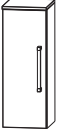
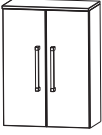
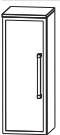

b - brace - Typenliste

Tiefenangabe entspricht der Korpus-tiefe		Tiefe in mm	Breite in mm	Höhe in mm	Artikelnummer	Anschlag	Aufpreis Hochglanz Korpus	Aufpreis Chromkante Auszug
	Mittelschrank 1 Tür mit Dämpfung 4 Glasfachböden 1 Abdeckplatte 325 mm tief Maßvariabel: Bitte die Korpus-tiefe angeben. Ablageplatte wird der Schranktiefe angepasst.	300	300	1299	M N A 8 1 3 0 2 E	L/R		
		300	400	1299	M N A 8 1 4 0 2 E	L/R		
		150-300	300	1299	M V A 8 1 3 0	L/R		
		150-300	400	1299	M V A 8 1 4 0	L/R		
	Mittelschrank 2 Türen mit Dämpfung 4 Glasfachböden 1 Abdeckplatte 325 mm tief Maßvariabel: Bitte die Korpus-tiefe angeben. Ablageplatte wird der Schranktiefe angepasst.	300	600	1299	M N A 8 1 6 0 2 E			
		150-300	600	1299	M V A 8 1 6 0			
	Mittelschrank mit Innenschubkasten 1 Tür mit Dämpfung 2 Metall-Innenschubkästen mit Einzugsdämpfung 1 Glasfachboden 1 Abdeckplatte 325 mm tief	300	300	1299	M N A 8 4 3 0 2 E	L/R		
		300	400	1299	M N A 8 4 4 0 2 E	L/R		
	Mittelschrank mit Innenschubkasten 2 Türen mit Dämpfung 2 Metall-Innenschubkästen mit Einzugsdämpfung 1 Glasfachboden 1 Abdeckplatte 325 mm tief	300	600	1299	M N A 8 4 6 0 2 E			
 	Mittelschrank - Vitrine 1 Glastür, weiß bedruckt mit Dämpfung 2 LED-Glasfachböden (o.) 2 X 1,44 Watt 1 fester Fachboden 1 Glasfachboden (u.) inkl. Sensorschalter inkl. Converter 15 Watt Energieeffizienzklasse: A 1 Abdeckplatte 310 mm tief Optionales Zubehör: Sensor für Emotion-Beleuchtung	300	400	1299	M N A 8 1 4 A 8 E	L/R		
					P Z 1 0 2 0 1			





b - brace - Typenliste

Tiefenangabe entspricht der Korпустiefe		Tiefe in mm	Breite in mm	Höhe in mm	Artikelnummer	Anschlag	Aufpreis Hoch- glanz Korpus	Aufpreis Chrom- kante Auszug
Mittelschränke								
	<p>Mittelschrank - Regal 2 LED-Glasfachböden 2 X 1,44 Watt 1 Metallschubkasten mit Einzugsdämpfung 1 Metallauszug mit Einzugsdämpfung und Reling inkl. Converter 15 Watt inkl. Sensorschalter 1 Abdeckplatte 310 mm tief</p> <p>Optionales Zubehör: Sensor für Emotion-Beleuchtung</p>	300	400	1299	M N A 8 8 4 A 8 E			
					P Z 1 0 2 0 1			
Highboards								
	<p>Highboard 1 Tür mit Dämpfung 2 Glasfachböden 1 Abdeckplatte 325 mm tief</p> <p>Maßvariabel: Bitte die Korпустiefe angeben. Ablageplatte wird der Schranktiefe angepasst.</p>	300	300	819	H B A 5 1 3 0 2 E	L/R		
		300	400	819	H B A 5 1 4 0 2 E	L/R		
		150-300	300	819	H B V A 5 1 3	L/R		
		150-300	400	819	H B V A 5 1 4	L/R		
	<p>Highboard 2 Türen mit Dämpfung 2 Glasfachböden 1 Abdeckplatte 325 mm tief</p> <p>Maßvariabel: Bitte die Korпустiefe angeben. Ablageplatte wird der Schranktiefe angepasst.</p>	300	600	819	H B A 5 1 6 0 2 E			
		150-300	600	819	H B V A 5 1 6			
	<p>Highboard 1 Alu Rahmentür mit Dämpfung 2 Glasfachböden 1 Abdeckplatte 325 mm tief</p> <p>Maßvariabel: Bitte die Korпустiefe angeben. Ablageplatte wird der Schranktiefe angepasst.</p>	300	300	819	H B A 5 1 3 0 3 E	L/R		
		150-300	300	819	H B V A 5 1 3	1 L/R		
	<p>Highboard 2 Alu Rahmentüren mit Dämpfung, 2 Glasfachböden 1 Abdeckplatte 325 mm tief</p> <p>Maßvariabel: Bitte die Korпустiefe angeben. Ablageplatte wird der Schranktiefe angepasst.</p>	300	600	819	H B A 5 1 6 0 3 E			
		150-300	600	819	H B V A 5 1 6	1		
	<p>Highboard 1 Metallschubkasten mit Einzugsdämpfung 2 Metallauszüge mit Einzugsdämpfung 1 Abdeckplatte 325 mm tief</p>	300	300	819	H B A 5 6 3 0 2 E			
		300	400	819	H B A 5 6 4 0 2 E			



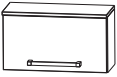

b - brace - Typenliste

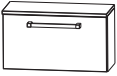
Tiefenangabe entspricht der Korpus-tiefe		Tiefe in mm	Breite in mm	Höhe in mm	Artikelnummer	Anschlag	Aufpreis Hoch- glanz Korpus	Aufpreis Chrom- kante Auszug
Highboards								
	Highboard 1 Metallschubkasten mit Einzugsdämpfung 2 Metallauszüge mit Einzugsdämpfung 1 Abdeckplatte 325 mm tief	300	600	819	H B A 5 6 6 0 2 E			
	Highboard 1 Metallschubkasten mit Einzugsdämpfung 1 Tür mit Dämpfung 1 Glasfachboden 1 Abdeckplatte 325 mm tief	300	300	819	H B A 5 5 3 0 2 E	L/R		
		300	400	819	H B A 5 5 4 0 2 E	L/R		
	Highboard 1 Metallschubkasten mit Einzugsdämpfung 2 Türen mit Dämpfung 1 Glasfachboden 1 Abdeckplatte 325 mm tief	300	600	819	H B A 5 5 6 0 2 E			
	Highboard mit Wäschekippe 1 Metallschubkasten mit Einzugsdämpfung 1 Wäschekippe mit Drahtkorb 1 Abdeckplatte 325 mm tief Volumen Wäschekippe: 25 Liter Volumen Wäschekippe: 35 Liter	300	300	819	H B A 5 5 3 0 2 W			
		300	400	819	H B A 5 5 4 0 2 W			
	Highboard mit Wäschekippe 1 Metallschubkasten mit Einzugsdämpfung 1 Wäschekippe mit Drahtkorb 1 Abdeckplatte 325 mm tief Volumen Wäschekippe: 55 Liter	300	600	819	H B A 5 5 6 0 2 W			
Oberschränke								
	Oberschrank 1 Tür mit Dämpfung 1 Glasfachboden 1 Abdeckplatte 175 mm tief Maßvariabel: Bitte die Korpus-tiefe angeben. Ablageplatte wird der Schranktiefe angepasst.	150	300	659	O G A 4 1 3 0 2 E	L/R		
		150	400	659	O G A 4 1 4 0 2 E	L/R		
		150-300	300	659	O V A 4 1 3 0	L/R		
		150-300	400	659	O V A 4 1 4 0	L/R		



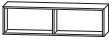

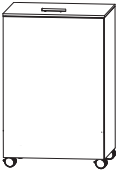
b - brace - Typenliste

		Tiefe in mm	Breite in mm	Höhe in mm	Artikelnummer	Anschlag	Aufpreis Hoch- glanz Korpus	Aufpreis Chrom- kante Auszug
Tiefenangabe entspricht der Korпустiefe								
Oberschränke								
	Oberschrank 2 Türen mit Dämpfung 1 Glasfachboden 1 Abdeckplatte 175 mm tief	150	600	659	O G A 4 1 6 0 2 E			
	Maßvariabel: Bitte die Korпустiefe angeben. Abdeckplatte wird der Schranktiefe angepasst.	150-300	600	659	O V A 4 1 6 0			
	Oberschrank 1 Klapptür 1 Abdeckplatte 255 mm tief	230	600	339	O M A 2 1 6 0 K E			
Unterschränke								
	Unterschrank 1 Metallschubkasten mit Einzugsdämpfung 1 Tür mit Dämpfung 1 Abdeckplatte 325 mm tief	300	300	499	U N A 3 2 3 0 2 E	L/R		
		300	400	499	U N A 3 2 4 0 2 E	L/R		
	Unterschrank 1 Metallschubkasten mit Einzugsdämpfung 2 Türen mit Dämpfung 1 Abdeckplatte 325 mm tief	300	600	499	U N A 3 2 6 0 2 E			
	Unterschrank 1 Metallschubkasten mit Einzugsdämpfung 1 Metallauszug mit Einzugsdämpfung 1 Abdeckplatte 325 mm tief	300	300	499	U N A 3 4 3 0 2 E			
		300	400	499	U N A 3 4 4 0 2 E			
	Unterschrank 1 Metallschubkasten mit Einzugsdämpfung 1 Metallauszug mit Einzugsdämpfung 1 Abdeckplatte 325 mm tief	300	600	499	U N A 3 4 6 0 2 E			
	Unterschrank 1 Klapptür 1 Abdeckplatte 255 mm tief	230	600	339	U M A 2 1 6 0 K E			



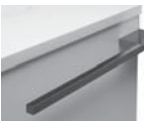





b - brace - Typenliste

Tiefenangabe entspricht der Korpus­tiefe		Tiefe in mm	Breite in mm	Höhe in mm	Artikelnummer	Anschlag	Aufpreis Hoch- glanz Korpus	Aufpreis Chrom- kante Auszug
Regale								
	Funktionsregal Ecken auf Gehrung geschnitten senkrechte oder waagerechte Montage möglich Bitte Farbvariante angeben: Nr. 501 weiß matt lackiert Nr. 547 schwarz matt lackiert	150	300	160	R G L 1 1 3 0 0 1			
	Funktionsregal Ecken auf Gehrung geschnitten senkrechte oder waagerechte Montage möglich Bitte Farbvariante angeben: Nr. 501 weiß matt lackiert Nr. 547 schwarz matt lackiert	150	600	160	R G L 1 1 6 0 0 2			
	Funktionsregal Ecken auf Gehrung geschnitten senkrechte oder waagerechte Montage möglich Bitte Farbvariante angeben: Nr. 501 weiß matt lackiert Nr. 547 schwarz matt lackiert	150	900	160	R G L 1 1 9 0 0 3			
Wäscherolli								
	Wäscherolli 1 Klappdeckel, inkl. Dämpfung 1 herausnehmbarer Wäschesack, waschbar 4 Rollen (2 feststellbar) Farbvariante entspricht der Korpusfarbe Höhenangabe inkl. Rollen (100 mm)	470	470	756	W R S 4 0 4 7			
Zubehör								
	Handtuchhalter einarmig ausziehbar chrom glänzend zur Montage an der Wand	330-567	44	44	P Z 1 1 3 7 1			

b - brace - Typenliste

		Tiefe in mm	Breite in mm	Höhe in mm	Artikelnummer			Anschlag	Aufpreis Hoch- glanz Korpus	Aufpreis Chrom- kante Auszug
Tiefenangabe entspricht der Korpus-tiefe										
Zubehör										
	Handtuchhalter zweiarmig ausziehbar chrom glänzend zur Montage an der Wand	322-562	87	47	P Z	1 1 3 7	2			
	Handtuchhalter chrom glänzend zur Montage am Korpus nach vorne geöffnet Korpustiefe und -höhe beachten!	390	60		P Z	1 1 2 4	1			
	Handtuchhalter chrom glänzend zweiarmig nach vorne geöffnet zur Montage am Waschtischunterschrank Korpustiefe und -höhe beachten!	390	110	30	P Z	1 1 2 8	1			
	Auszugseinteilung inkl. Befestigungsstange 2 Einteilungselemente - 300 mm Schrankbreite 3 Einteilungselemente - 400 mm Schrankbreite 4 Einteilungselemente - 600 mm Schrankbreite 4 Einteilungselemente - 750 mm Schrankbreite 4 Einteilungselemente - 950 mm Schrankbreite 6 Einteilungselemente - 1150 mm Schrankbreite				P Z	1 2 2 4 3 0				
					P Z	1 2 2 4 4 0				
					P Z	1 2 2 4 6 1				
					P Z	1 2 2 4 7 5				
					P Z	1 2 2 4 9 5				
					P Z	1 2 2 4 1 5				
	Stauraumbox ohne Befestigungsstange	150	246	150	P Z	1 2 3 6 E 1				
	Stauraumboxen inkl. Befestigungsstange 2 Boxen für 600 mm Schrankbreite 2 Boxen für 750 mm Schrankbreite 2 Boxen für 950 mm Schrankbreite 2 Boxen für 1150 mm Schrankbreite				P Z	1 2 3 6 6 0				
					P Z	1 2 3 6 7 5				
					P Z	1 2 3 6 9 5				
					P Z	1 2 3 6 1 5				
	Schubkastenset für Metallschubkästen Bestehend aus: - 1 alufarbiger Kunststoffeinsatz - 2 alufarbige Fachteiler, verstellbar für 30 cm breite Schränke für 40 cm breite Schränke				P Z	1 2 2 5 3 0				
					P Z	1 2 2 5 4 0				

b - brace - Typenliste

		Tiefe in mm	Breite in mm	Höhe in mm	Artikelnummer	Anschlag	Aufpreis Hoch- glanz Korpus	Aufpreis Chrom- kante Auszug
Tiefenangabe entspricht der Korpus-tiefe								
Zubehör								
	LED-Aufbauleuchte Länge: 600 mm 8,9 Watt / Converter 15 Watt Energieeffizienzklasse: A		600		P Z 1 0 8 0 S 6			
	LED-Aufbauleuchte Länge: 900 mm 13,6 Watt / Converter 15 Watt Energieeffizienzklasse: A		900		P Z 1 0 8 0 S 9			
	LED-Waschplatzbeleuchtung 2,4 Watt Energieeffizienzklasse: A 1 Schalterelement zur Montage hinter dem Spiegelschrank keine Farbwechselsteuerung möglich		560		P Z 1 0 6 3 6 0			
	LED-Waschplatzbeleuchtung 3,9 Watt Energieeffizienzklasse: A 1 Schalterelement zur Montage hinter dem Spiegelschrank keine Farbwechselsteuerung möglich		860		P Z 1 0 6 3 9 0			
	LED-Waschplatzbeleuchtung 5,3 Watt Energieeffizienzklasse: A 1 Schalterelement zur Montage hinter dem Spiegelschrank keine Farbwechselsteuerung möglich		1160		P Z 1 0 6 3 1 2			
	Emotion-Beleuchtung Sensorschalter zum Dimmen und zur Farbwechselsteuerung für alle gekennzeichneten Schränke				P Z 1 0 2 0 1			
								
	Funkschalter inkl. Empfänger für LED-Beleuchtung zum Dimmen und zur Farbwechselsteuerung Reichweite bis zu 5 Meter nicht für LED-Converter über 30 Watt geeignet		85	85	P Z 1 1 4 3			

b - brace - Maßskizzen

SET VC80

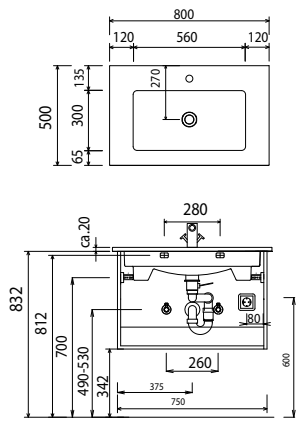

SET VC10

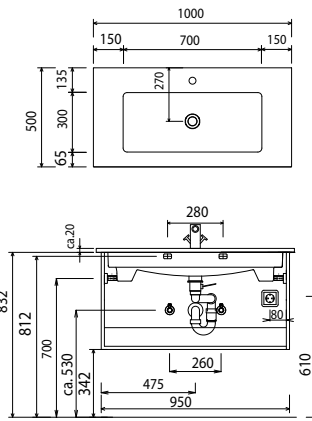

SET VC2E

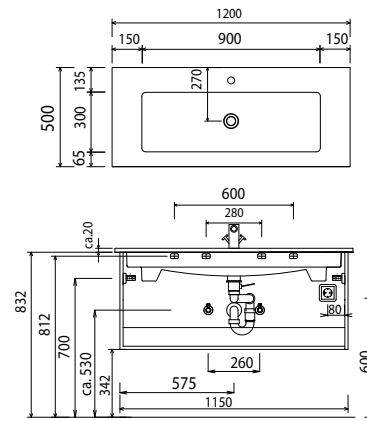

SET VC2D

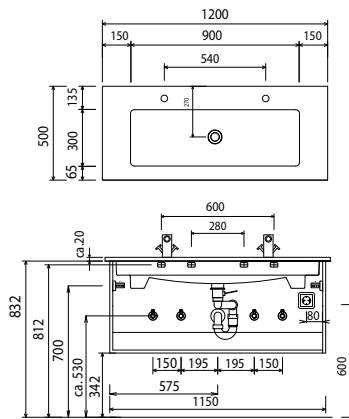

SET KL80 1

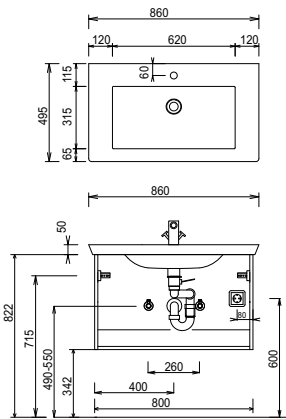

SET KL10 1

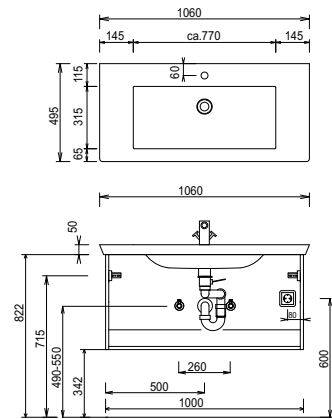

SET KL12 1

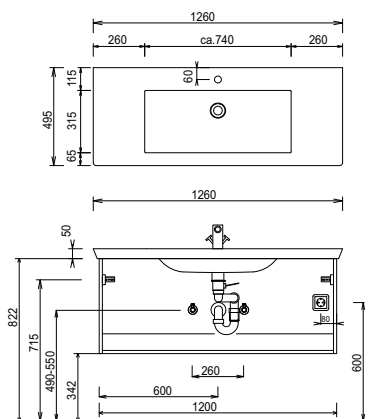

SET KL12 D1

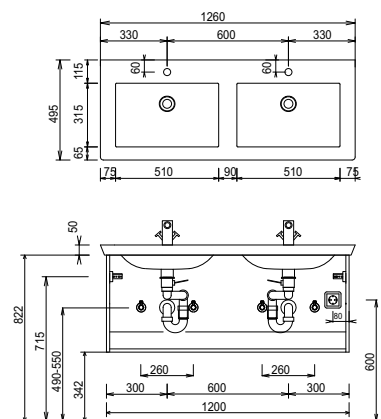

SET KL2D 1

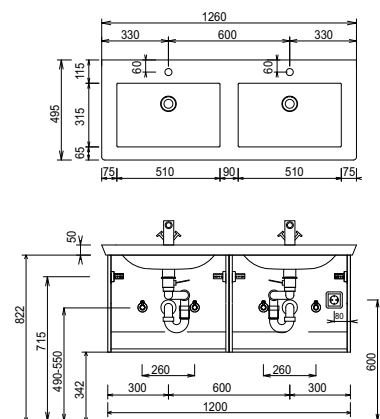

Bei Waschtischanlagen mit Befestigungsschrauben müssen die Maße zum Bohren vor Ort, nach dem Auflegen des Waschtisches auf den Unterschrank, angezeichnet werden.

Waschtische ohne Befestigungskonsolen werden mit Silikon an der Wand und auf den Möbelseiten befestigt!

Toleranzen:

Die Maßtoleranzen (+/- 5mm) und Ebenheitstoleranzen (DIN 18202) unterliegen den üblichen materialspezifischen Toleranzen für Bauwerkstoffe, anlehndend an die DIN 18202.

b - brace - Maßskizzen

Elektroanschlüsse für Spiegelschränke

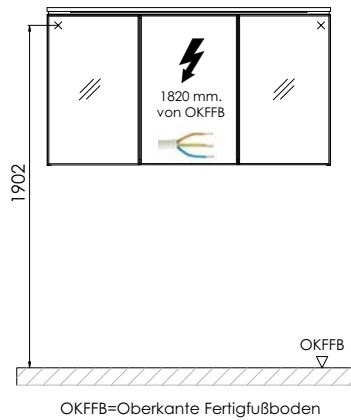

Bei Waschtischanlagen mit Befestigungsschrauben müssen die Maße zum Bohren vor Ort, nach dem Auflegen des Waschtisches auf den Unterschrank, angezeichnet werden.

Waschtische ohne Befestigungskonsolen werden mit Silikon an der Wand und auf den Möbelseiten befestigt!

Toleranzen:

Die Maßtoleranzen (+/- 5mm) und Ebenheitstoleranzen (DIN 18202) unterliegen den üblichen materialspezifischen Toleranzen für Baustoffe, anlehnd an die DIN 18202.