



## Frontdekore



Nr. 793 Edelweiß matt



Nr. 722 Polarweiß hgl.



Nr. 670 Halifax Eiche



Nr. 750 Cardiff Eiche



Nr. 751 Cuneo Eiche Braun



Nr. 771 Cuneo Eiche Natural

**F** Folierte Front

**M** Melaminharzbeschichtete Front mit ABS-Kante

## Korpusdekore

\* Hochglanz Korpus gegen Aufpreis

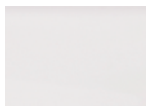

Nr. 111  
Weiß matt

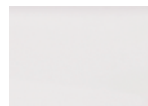

Nr. 161  
Weiß hgl.



Nr. 170  
Halifax Eiche



Nr. 150  
Cardiff Eiche



Nr. 151  
Cuneo Eiche Braun



Nr. 171  
Cuneo Eiche Natural

# Waschtischfarbe

Möbelwaschtisch



Nr. 21  
Weiß **evermite**<sup>®</sup>

# Griffvariante



Nr. 331 Edelstahlgriff

Griffbohrung: 320 mm

# Technik

Türen mit integriertem Dämpfungssystem

Nr. 554  
Premium-Technik mit Dämpfung

Optional:

Nr. 555  
Auszüge und Schubkästen mit Chromkante

Nr. 560  
Auszüge mit Glasreling und Schubkästen mit Chromkante







bei Waschtischunterschränken mit b-collection-Label  
bei Ergänzungsschränken ohne b-collection-Label

Alle Angaben unverbindlich und freibleibend. Fehler, Irrtümer und Änderungen vorbehalten.

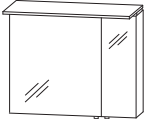

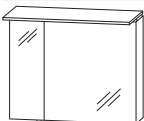

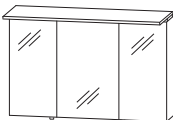
Bm.2 2023/2024 - ID

Bitte beachten Sie die Gewährleistungs-, Montage- und Pflegehinweise, sowie die Gütevereinbarungen zu Anfang des Verkaufshandbuches.

## b - maxx - Typenliste

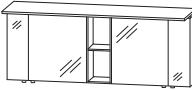

Tiefenangabe entspricht der Korpus­tiefe		Tiefe in mm	Breite in mm	Höhe in mm	Artikelnummer	Anschlag			
<b>Spiegelschränke</b>									
  inkl. Griffblöcke in chrom	<b>Spiegelschrank</b> 2 Doppelspiegeltüren 1 Gesimsboden mit LED-Beleuchtung 4,3 Watt / Converter 15 Watt 378 Lumen / (2700 -) 6500 Kelvin 1 Zwischenplatte 2 Glasfachböden 1 Schalter-Steckdosenelement Türbreiten: 546 mm / 196 mm Dieses Produkt enthält eine Lichtquelle der Energieeffizienzklasse: E  Optionales Zubehör: LED-Waschplatzbeleuchtung LED-Waschplatzbeleuchtung Emotion Sensor für Emotion-Beleuchtung	150	752	668	<b>SBC 4 L 7 5 0 1</b>				
  inkl. Griffblöcke in chrom	<b>Spiegelschrank</b> 2 Doppelspiegeltüren 1 Gesimsboden mit LED-Beleuchtung 4,3 Watt / Converter 15 Watt 378 Lumen / (2700 -) 6500 Kelvin 1 Zwischenplatte 2 Glasfachböden 1 Schalter-Steckdosenelement Türbreiten: 196 mm / 546 mm Dieses Produkt enthält eine Lichtquelle der Energieeffizienzklasse: E  Optionales Zubehör: LED-Waschplatzbeleuchtung LED-Waschplatzbeleuchtung Emotion Sensor für Emotion-Beleuchtung	150	752	668	<b>SBC 4 R 7 5 0 1</b>				
  inkl. Griffblöcke in chrom	<b>Spiegelschrank</b> 3 Doppelspiegeltüren 1 Gesimsboden mit LED-Beleuchtung 5,1 Watt / Converter 15 Watt 449 Lumen / (2700 -) 6500 Kelvin 1 Zwischenplatte 2 Mittelwände 6 Glasfachböden 1 Schalter-Steckdosenelement Türbreiten: 296 mm / 396 mm / 296 mm Dieses Produkt enthält eine Lichtquelle der Energieeffizienzklasse: E  Optionales Zubehör: LED-Waschplatzbeleuchtung LED-Waschplatzbeleuchtung Emotion Sensor für Emotion-Beleuchtung	150	1002	668	<b>SBC 4 1 1 0 0 1</b>				

## b - maxx - Typenliste

Tiefenangabe entspricht der Korpus-tiefe	Tiefe in mm	Breite in mm	Höhe in mm	Artikelnummer	Anschlag				
<b>Spiegelschränke</b>									
  <p>inkl. Griffblöcke in chrom</p>	150	1702	668	<b>SBC 4 1 1 7 0 1</b>					
<p><b>Spiegelschrank-Set</b>            bestehend aus 2 Spiegelschränken je            2 Doppelspiegeltüren            2 Glasfachböden            1 Schalter-Steckdosen-Element            1 Regal 200 mm breit            1 fester Holzfachboden            Gesimsboden mit LED-Beleuchtung            2 x 4,3 Watt / 2 x Converter 15 Watt            2 x 378 Lumen / (2700 -) 6500 Kelvin            1 Zwischenplatte            Türbreiten:            196 mm / 546 mm - 546 mm / 196 mm            Dieses Produkt enthält eine Lichtquelle der Energieeffizienzklasse: E</p> <p>Regal und Regalrückwand jeweils farblich absetzbar - Farbvarianten bitte angeben</p> <p>Optionales Zubehör:            LED-Waschplatzbeleuchtung (2 Stück bestellen) P Z 1 0 6 3 6 0            LED-Waschplatzbeleuchtung Emotion (2 Stk. bestellen) P Z 1 1 5 0 6 0            Sensor für Emotion-Beleuchtung (2 Stück bestellen) P Z 1 0 2 0 1</p>									
<b>evermite - Möbelwaschtische</b>									
 	556	762	40	<b>WMS 7 5 1 2 2 1</b>					
<p><b>evermite - Möbelwaschtisch</b>            Farbton Weiß            inkl. verdecktem Überlaufsystem in chrom</p> <p><b>ohne LED-Beleuchtung</b>  <b>mit LED-Beleuchtung</b>            1 LED-Converter 12 V, 15 Watt            281 Lumen / 6500 Kelvin            integrierter Sensorschalter            Dieses Produkt enthält eine Lichtquelle der Energieeffizienzklasse: F</p> <p>kombinierbar mit WUA 3275 03, WUA 3375 05, WUA 3375 06</p> <p>Optionales Zubehör:            Bewegungssensor für LED-Beleuchtung            Aufpreis ohne Hahnlochbohrung / 3-Loch* P Z 1 1 4 1</p>									

\*Die Lieferzeit beträgt 8 Wochen. Der Preis versteht sich pro Waschtisch. Waschtisch ohne Hahnlochbohrung nicht kombinierbar mit dem Clou-System. Bitte prüfen Sie unbedingt Ihre Auftragsbestätigung auf Richtigkeit und Vollständigkeit.

## b . maxx - Typenliste

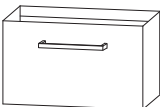
Tiefenangabe entspricht der Korpus-tiefe	Tiefe in mm	Breite in mm	Höhe in mm	Artikelnummer	Anschlag				
<b>evermite - Möbelwaschtische</b>									
 <p><b>evermite - Möbelwaschtisch</b> Farbton Weiß inkl. verdecktem Überlaufsystem in chrom</p> <p><b>ohne LED-Beleuchtung</b> <b>mit LED-Beleuchtung</b> 1 LED-Converter 12 V, 15 Watt 410 Lumen / 6500 Kelvin integrierter Sensorschalter Dieses Produkt enthält eine Lichtquelle der Energieeffizienzklasse: F</p> <p>kombinierbar mit WUA 3210 03, WUA 3310 05, WUA 3310 06</p> <p>Optionales Zubehör: Bewegungssensor für LED-Beleuchtung Aufpreis ohne Hahnlochbohrung / 3-Loch*</p>	556	1012	40	<b>W M S 1 0 1 2 2 1</b>					
	556	1012	40	<b>S W M 1 0 1 2 B 2</b>					
				P Z 1 1 4 1					
 <p><b>Evermite - Doppelwaschtisch</b> Farbton Weiß inkl. 2 verdeckten Überlaufsystemen in chrom</p> <p><b>ohne LED-Beleuchtung</b> <b>mit LED-Beleuchtung</b> 1 LED-Converter 12 V, 15 Watt 711 Lumen / 6500 Kelvin integrierter Sensorschalter Dieses Produkt enthält eine Lichtquelle der Energieeffizienzklasse: F</p> <p>kombinierbar mit WUA 3217 03, WUA 3317 05, WUA 3317 06</p> <p>Optionales Zubehör: Bewegungssensor für LED-Beleuchtung Aufpreis ohne Hahnlochbohrung / 3-Loch*</p>	556	1712	40	<b>W M S 1 7 1 2 2 1</b>					
	556	1712	40	<b>S W M 1 7 1 2 B 2</b>					
				P Z 1 1 4 1					
<b>Waschtischunterschranke</b>									
 <p><b>Waschtischunterschrank</b> 1 Metallauszug mit Einzugsdämpfung inkl. Reling</p> <p><b>Waschtischunterschrank</b> Beschreibung wie oben, jedoch inkl. 1 Innenschubkasten mit Einzugsdämpfung mit Siphonausschnitt</p> <p>Optionales Zubehör: Raumsparsiphon DN 40 Raumsparsiphon DN 32</p>	470	750	480	<b>W U A 3 2 7 5 0 3</b>					
	470	750	480	<b>W U A 3 3 7 5 0 5</b>					
				P Z 1 3 6 7 P Z 1 4 2 3					

\*Die Lieferzeit beträgt 8 Wochen. Der Preis versteht sich pro Waschtisch. Waschtisch ohne Hahnlochbohrung nicht kombinierbar mit dem Clou-System. Bitte prüfen Sie unbedingt Ihre Auftragsbestätigung auf Richtigkeit und Vollständigkeit. Die Angabe des Waschtisch-Herstellers entnehmen Sie bitte der Übersicht, die Sie am Anfang des Verkaufshandbuches finden.

## b - maxx - Typenliste

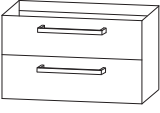
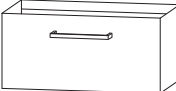
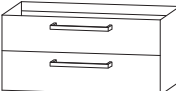
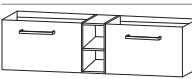
Tiefenangabe entspricht der Korpus-tiefe		Tiefe in mm	Breite in mm	Höhe in mm	Artikelnummer	Anschlag				
<b>Waschtischunterschranke</b>										
	<p><b>Waschtischunterschrank</b> 1 Metallauszug mit Einzugsdämpfung und Siphonausschnitt 1 alufarbiger Kunststoffeinsatz 1 Metallauszug mit Einzugsdämpfung inkl. Reling</p> <p>Optionales Zubehör: Raumsparsiphon DN 40 Raumsparsiphon DN 32</p>	470	750	480	<b>WUA 3 3 7 5 0 6</b>					
					P Z 1 3 6 7 P Z 1 4 2 3					
	<p><b>Waschtischunterschrank</b> 1 Metallauszug mit Einzugsdämpfung inkl. Reling</p>	470	1000	480	<b>WUA 3 2 1 0 0 3</b>					
	<p><b>Waschtischunterschrank</b> Beschreibung wie oben, jedoch inkl. 1 Innenschubkasten mit Einzugsdämpfung mit Siphonausschnitt</p> <p>Optionales Zubehör: Raumsparsiphon DN 40 Raumsparsiphon DN 32</p>	470	1000	480	<b>WUA 3 3 1 0 0 5</b>					
					P Z 1 3 6 7 P Z 1 4 2 3					
	<p><b>Waschtischunterschrank</b> 1 Metallauszug mit Einzugsdämpfung und Siphonausschnitt 1 alufarbiger Kunststoffeinsatz 1 Metallauszug mit Einzugsdämpfung inkl. Reling</p> <p>Optionales Zubehör: Raumsparsiphon DN 40 Raumsparsiphon DN 32</p>	470	1000	480	<b>WUA 3 3 1 0 0 6</b>					
					P Z 1 3 6 7 P Z 1 4 2 3					
	<p><b>Waschtischunterschrank</b> 2 Waschtischunterschranke (750 mm + 750 mm) 2 Metallauszüge mit Einzugsdämpfung inkl. Reling 1 Regal 200 mm</p>	470	1700	480	<b>WUA 3 2 1 7 0 3</b>					
	<p><b>Waschtischunterschrank</b> Beschreibung wie oben, jedoch inkl. 2 Innenschubkästen mit Einzugsdämpfung und 2 Siphonausschnitten</p> <p>Regal und Regalrückwand jeweils farblich absetzbar Korpusvarianten bitte angeben</p> <p>Optionales Zubehör: Raumsparsiphon DN 40 (2 Stk. bestellen) Raumsparsiphon DN 32 (2 Stk. bestellen)</p>	470	1700	480	<b>WUA 3 3 1 7 0 5</b>					
					P Z 1 3 6 7 P Z 1 4 2 3					

## b . maxx - Typenliste

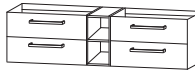
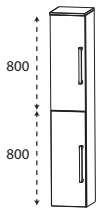
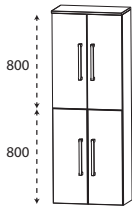

Tiefenangabe entspricht der Korpus-tiefe		Tiefe in mm	Breite in mm	Höhe in mm	Artikelnummer	Anschlag				
<b>Waschtischunterschränke</b>										
	<p><b>Waschtischunterschrank</b> 2 Waschtischunterschränke (750 mm + 750 mm) 2 Metallauszüge mit Einzugsdämpfung und Siphonausschnitten je 1 alufarbiger Kunststoffeinsatz 2 Metallauszüge mit Einzugsdämpfung inkl. Reling 1 Regal 200 mm</p> <p>Regal und Regalrückwand jeweils farblich absetzbar Farbvarianten bitte angeben</p> <p>Optionales Zubehör: Raumsparsiphon DN 40 (2 Stk. bestellen) Raumsparsiphon DN 32 (2 Stk. bestellen)</p>	470	1700	480	<b>W U A 3 3 1 7 0 6</b>					
<b>Hochschränke</b>										
	<p><b>Hochschrank</b> 2 Türen mit Dämpfung 2 Glasfachböden (o.) 2 Glasfachböden (u.) 1 Abdeckplatte 330 mm tief</p> <p>Abdeckplattenfarbe entspricht der Frontfarbe</p>	300 300	300 400	1628 1628	<b>H N A 0 3 3 B C 1</b> <b>H N A 0 3 4 B C 1</b>	L/R L/R				
	<p><b>Hochschrank</b> 4 Türen mit Dämpfung 2 Glasfachböden (o.) 2 Glasfachböden (u.) 1 Abdeckplatte 330 mm tief</p> <p>Abdeckplattenfarbe entspricht der Frontfarbe</p>	300	600	1628	<b>H N A 0 3 6 B C 1</b>					

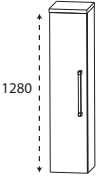
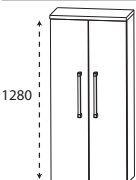
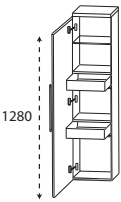
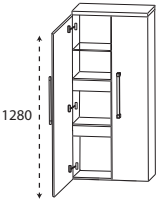
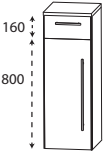
## b - maxx - Typenliste



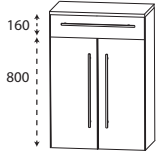
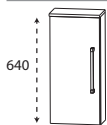
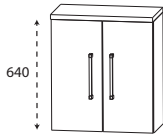

Tiefenangabe entspricht der Korpus-tiefe		Tiefe in mm	Breite in mm	Höhe in mm	Artikelnummer	Anschlag				
<b>Mittelschränke</b>										
	<b>Mittelschrank</b> 1 Tür mit Dämpfung 4 Glasfachböden 1 Abdeckplatte 330 mm tief  Abdeckplattenfarbe entspricht der Frontfarbe	300	300	1308	<b>MNA 8 1 3 B C 1</b>	L/R				
			300	400	1308	<b>MNA 8 1 4 B C 1</b>	L/R			
	<b>Mittelschrank</b> 2 Türen mit Dämpfung 4 Glasfachböden 1 Abdeckplatte 330 mm tief  Abdeckplattenfarbe entspricht der Frontfarbe	300	600	1308	<b>MNA 8 1 6 B C 1</b>					
	<b>Mittelschrank mit Innenschubkasten</b> 1 Tür mit Dämpfung 1 Glasfachboden 2 Innenschubkästen mit Einzugsdämpfung 1 Abdeckplatte 330 mm tief  Abdeckplattenfarbe entspricht der Frontfarbe	300	300	1308	<b>MNA 8 4 3 B C 1</b>	L/R				
				300	400	1308	<b>MNA 8 4 4 B C 1</b>	L/R		
	<b>Mittelschrank mit Innenschubkasten</b> 2 Türen mit Dämpfung 1 durchgängiger Glasfachboden 2 durchgängige Metall-Innenschubkästen mit Einzugsdämpfung 1 Abdeckplatte 330 mm tief  Abdeckplattenfarbe entspricht der Frontfarbe	300	600	1308	<b>MNA 8 4 6 B C 1</b>					
<b>Highboards</b>										
	<b>Highboard</b> 1 Metallauszug mit Einzugsdämpfung 1 Tür mit Dämpfung 2 Glasfachböden 1 Abdeckplatte 330 mm tief  Abdeckplattenfarbe entspricht der Frontfarbe	300	400	988	<b>HBA 6 5 4 B C 1</b>	L/R				

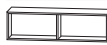



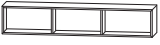



## b . maxx - Typenliste

Tiefenangabe entspricht der Korpus-tiefe		Tiefe in mm	Breite in mm	Höhe in mm	Artikelnummer	Anschlag				
<b>Highboards</b>										
	<p><b>Highboard</b>            1 Metallauszug mit Einzugsdämpfung            2 Türen mit Dämpfung            2 Glasfachböden            1 Abdeckplatte 330 mm tief</p> <p>Abdeckplattenfarbe entspricht der Frontfarbe</p>	300	600	988	<b>H B A 6 5 6 B C 1</b>					
<b>Oberschränke</b>										
	<p><b>Oberschrank</b>            1 Tür mit Dämpfung            1 Glasfachboden            1 Abdeckplatte 180 mm tief</p> <p>Abdeckplattenfarbe entspricht der Frontfarbe</p>	150	300	668	<b>O G A 4 1 3 B C 1</b>	L/R				
		150	400	668	<b>O G A 4 1 4 B C 1</b>	L/R				
	<p><b>Oberschrank</b>            2 Türen mit Dämpfung            1 Glasfachboden            1 Abdeckplatte 180 mm tief</p> <p>Abdeckplattenfarbe entspricht der Frontfarbe</p>	150	600	668	<b>O G A 4 1 6 B C 1</b>					
<b>Regale</b>										
	<p><b>Funktionsregal</b>            Ecken auf Gehrung geschnitten            senkrechte oder waagerechte Montage möglich</p> <p>Bitte Farbvariante angeben:            Nr. 501 weiß matt lackiert            Nr. 547 schwarz matt lackiert</p>	150	300	160	<b>R G L 1 1 3 0 0 1</b>					
	<p><b>Funktionsregal</b>            Ecken auf Gehrung geschnitten            senkrechte oder waagerechte Montage möglich</p> <p>Bitte Farbvariante angeben:            Nr. 501 weiß matt lackiert            Nr. 547 schwarz matt lackiert</p>	150	600	160	<b>R G L 1 1 6 0 0 2</b>					



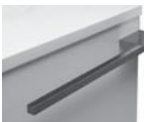





## b - maxx - Typenliste

Tiefenangabe entspricht der Korpus-tiefe	Tiefe in mm	Breite in mm	Höhe in mm	Artikelnummer	Anschlag				
<b>Regale</b>									
 <p><b>Funktionsregal</b> Ecken auf Gehrung geschnitten senkrechte oder waagerechte Montage möglich</p> <p>Bitte Farbvariante angeben: Nr. 501 weiß matt lackiert Nr. 547 schwarz matt lackiert</p>	150	900	160	<b>R G L 1 1 9 0 0 3</b>					
<b>Glas - Ablageboarde</b>									
 <p><b>Glas - Ablageboard</b> inkl. Metallhalter</p> <p><b>400 mm breit</b> inkl. 2 Metallhalter</p> <p><b>600 mm breit</b> inkl. 2 Metallhalter</p> <p><b>700 mm breit</b> inkl. 2 Metallhalter</p> <p><b>1000 mm breit</b> inkl. 3 Metallhalter</p>	130	400	8	<b>A B G 1 3 4 0 0 8</b>					
	130	600	8	<b>A B G 1 3 6 0 0 8</b>					
	130	700	8	<b>A B G 1 3 7 0 0 8</b>					
	130	1000	8	<b>A B G 1 3 1 0 0 8</b>					
<b>Zubehör</b>									
 <p><b>Handtuchhalter</b> einarmig nach vorne geöffnet zur Montage am Waschtischunterschrank Korpus-tiefe und -höhe beachten!</p> <p>chrom</p> <p>schwarz</p>	390	55	30	<b>P Z 1 1 2 8 1 1</b>					
	390	55	30	<b>P Z 1 1 2 8 1 2</b>					
 <p><b>Handtuchhalter</b> zweiarmig nach vorne geöffnet zur Montage am Waschtischunterschrank Korpus-tiefe und -höhe beachten!</p> <p>chrom</p> <p>schwarz</p>	390	110	30	<b>P Z 1 1 2 8 1 1</b>					
	390	110	30	<b>P Z 1 1 2 8 2 2</b>					







## b - maxx - Typenliste

Tiefenangabe entspricht der Korpus-tiefe	Tiefe in mm	Breite in mm	Höhe in mm	Artikelnummer	Anschlag				
<b>Zubehör</b>									
 <p><b>Handtuchhalter</b> einarmig schwenkbar zur Montage an der Wand oder am Korpus Korpustiefe und -höhe beachten!</p> <p>chrom</p> <p>schwarz</p>	420	30	46	<b>P Z 1 1 4 7 1</b>					
	420	30	46	<b>P Z 1 1 4 7 2</b>					
 <p><b>Handtuchhalter</b> einarmig ausziehbar chrom glänzend zur Montage an der Wand</p>	330-567	44	44	<b>P Z 1 1 3 7 1</b>					
 <p><b>Handtuchhalter</b> zweiarmig ausziehbar chrom glänzend zur Montage an der Wand</p>	322-562	87	47	<b>P Z 1 1 3 7 2</b>					
 <p><b>Handtuchhalter</b> chrom glänzend zur Montage am Korpus nach vorne geöffnet</p> <p>Korpustiefe und -höhe beachten!</p>	390	60		<b>P Z 1 1 2 4 1</b>					
 <p><b>zusätzlicher Griffblock für Spiegeltür</b> zum Aufkleben an Doppelspiegeltüren Bitte pro Tür einen Spiegelgriff mitbestellen!</p> <p>chrom</p> <p>schwarz</p>				<b>P Z 1 1 2 5</b> <b>P Z 1 1 2 5 3 0</b>					
 <p><b>USB-Steckdose</b> 2 Steckplätze Anschluss 220 Volt mit Klemme</p> <p>mit Einbau in den Spiegelschrank bitte Position angeben</p> <p>ohne Einbau in den Spiegelschrank</p>	45	80	64	<b>P Z 1 1 5 1 E B</b>					
	45	80	64	<b>P Z 1 1 5 1 1</b>					
  <p><b>LED-Waschplatzbeleuchtung Emotion</b> 2,6 Watt / 187 Lumen / (2700 -) 6500 Kelvin 1 Schalterelement zur Montage unter dem Spiegelschrank Dieses Produkt enthält eine Lichtquelle der Energieeffizienzklasse: G</p> <p>LED-Emotionbeleuchtung optional möglich</p>	16	560	7	<b>P Z 1 1 5 0 6 0</b>					

## b - maxx - Typenliste

Tiefenangabe entspricht der Korpusstiefe	Tiefe in mm	Breite in mm	Höhe in mm	Artikelnummer	Anschlag
<b>Zubehör</b>					
  <p><b>LED-Waschplatzbeleuchtung Emotion</b> 4,0 Watt / 287 Lumen / (2700 -) 6500 Kelvin 1 Schalterelement zur Montage unter dem Spiegelschrank Dieses Produkt enthält eine Lichtquelle der Energieeffizienzklasse: G</p> <p>LED-Emotionbeleuchtung optional möglich</p>	16	860	7	<b>P Z 1 1 5 0 9 0</b>	
 <p><b>LED-Waschplatzbeleuchtung</b> 2,4 Watt / 168 Lumen / 6500 Kelvin 1 Schalterelement zur Montage hinter dem Spiegelschrank Dieses Produkt enthält eine Lichtquelle der Energieeffizienzklasse: G</p> <p>keine Farbwechselsteuerung möglich</p>	10	560	10	<b>P Z 1 0 6 3 6 0</b>	
 <p><b>LED-Waschplatzbeleuchtung</b> 3,9 Watt / 287 Lumen / 6500 Kelvin 1 Schalterelement zur Montage hinter dem Spiegelschrank Dieses Produkt enthält eine Lichtquelle der Energieeffizienzklasse: G</p> <p>keine Farbwechselsteuerung möglich</p>	10	860	10	<b>P Z 1 0 6 3 9 0</b>	
  <p><b>Emotion-Beleuchtung</b> Sensorschalter zum Dimmen und zur Farbwechselsteuerung</p> <p>für alle gekennzeichneten Schränke</p>				<b>P Z 1 0 2 0 1</b>	
 <p><b>Funkschalter inkl. Empfänger</b> für LED-Beleuchtung zum Dimmen und zur Farbwechselsteuerung Reichweite bis zu 5 Meter</p> <p>nicht für LED-Converter über 30 Watt geeignet</p>		85	85	<b>P Z 1 1 4 3</b>	
 <p><b>Bewegungssensor</b> für die LED-Beleuchtung am Waschtisch oder Waschtischunterschrank Leuchtdauer und Sensibilität einstellbar</p>				<b>P Z 1 1 4 1</b>	

## b - maxx - Typenliste

Tiefenangabe entspricht der Korpus-tiefe	Tiefe in mm	Breite in mm	Höhe in mm	Artikelnummer	Anschlag					
<b>Zubehör</b>										
 <p><b>Auszugseinteilung inkl. Befestigungsstange</b></p> <p>4 Einteilungselemente - 750 mm Schrankbreite</p> <p>5 Einteilungselemente - 1000 mm Schrankbreite</p> <p>nicht möglich bei der Variante 560 (Glasreling)</p>				<b>P Z 1 2 2 4 7 5</b>  <b>P Z 1 2 2 4 1 0</b>						
	 <p><b>Stauraumboxen inkl. Befestigungsstange</b></p> <p>2 Boxen für 750 mm Schrankbreite 2 Boxen für 1000 mm Schrankbreite</p> <p>nicht möglich bei der Variante 560 (Glasreling)</p>				<b>P Z 1 2 3 6 7 5</b> <b>P Z 1 2 3 6 1 0</b>					
		 <p><b>Stauraumbox</b> ohne Befestigungsstange</p>	150	246	150	<b>P Z 1 2 3 6 E 1</b>				
 <p><b>Schubkastenset für Metallschubkästen</b> bestehend aus: - 1 alufarbiger Kunststoffeinsatz</p> <p>für 30 cm breite Schränke für 40 cm breite Schränke</p>				<b>P Z 1 2 2 5 3 0</b> <b>P Z 1 2 2 5 4 0</b>						
 <p><b>Ventilabdeckung zu Clou-System</b></p> <p>chrom</p> <p>weiß</p> <p>schwarz matt</p>				<b>P Z 1 4 2 4</b> <b>P Z 1 4 5 1 3</b> <b>P Z 1 4 2 4 3 0</b>						
 <p><b>Raumspär - Geruchsverschluss Ablauf</b> aus Kunststoff, in weiß Nennweite: 40 mm</p>				<b>P Z 1 3 6 7</b>						
 <p><b>Raumspär - Geruchsverschluss Ablauf</b> aus Kunststoff, in weiß Nennweite: 32 mm</p>				<b>P Z 1 4 2 3</b>						

## b - maxx - Planungsbeispiele

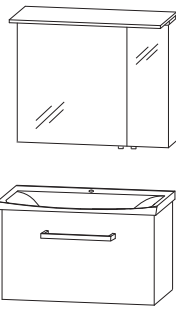
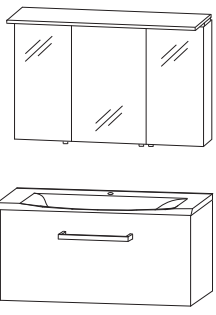
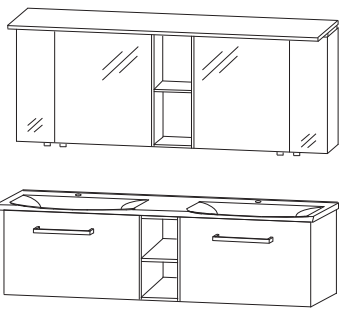
<b>BME-0175-1</b>		 <p style="text-align: right;">750 mm breit</p>	
1	Spiegelschrank LED		S B C 4 L 7 5 0 1
1	Waschtischunterschrank		W U A 3 2 7 5 0 3
1	evermite Waschtisch, 750 mm mit LED-Beleuchtung		S W M 7 5 1 2 B 2
<b>BME-0110-1</b>		 <p style="text-align: right;">1000 mm breit</p>	
1	Spiegelschrank LED		S B C 4 1 1 0 0 1
1	Waschtischunterschrank		W U A 3 2 1 0 0 3
1	evermite Waschtisch, 1000 mm mit LED-Beleuchtung		S W M 1 0 1 2 B 2
<b>BME-0117-1</b>		 <p style="text-align: right;">1700 mm breit</p>	
1	Spiegelschrank LED		S B C 4 1 1 7 0 1
1	Waschtischunterschrank		W U A 3 2 1 7 0 3
1	evermite Waschtisch, 1700 mm mit LED-Beleuchtung		S W M 1 7 1 2 B 2

## b . maxx - Maßskizzen

WMS / SWM 7512

WMS / SWM 1012

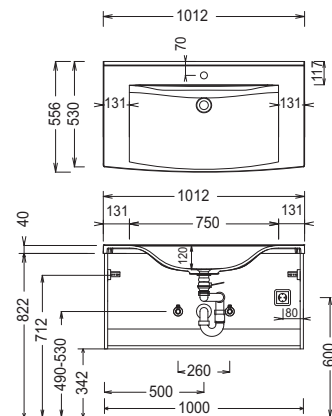
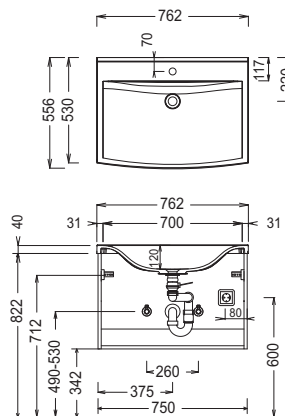

WMS / SWM 1712

Elektroanschlüsse für Spiegelschränke

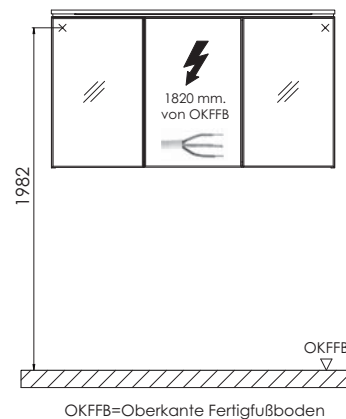
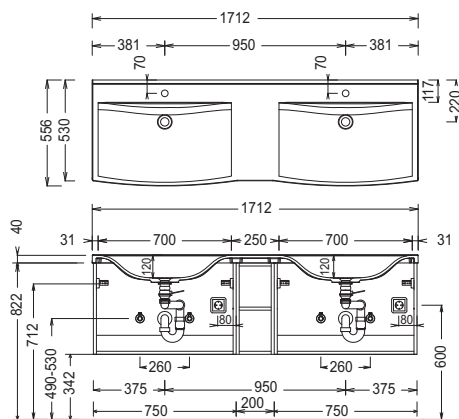

Evermite:

Die Temperatur des Gebrauchswassers darf 55° C nicht überschreiten. Haarfärbemittel müssen bei Kontakt mit der Oberfläche innerhalb weniger Sekunden entfernt werden, um Fleckenbildung zu vermeiden.

Toleranzen:

Die Maßtoleranzen (+/- 5mm) und Ebenheitstoleranzen (DIN 18202) unterliegen den üblichen materialspezifischen Toleranzen für Baustoffe, anlehnend an die DIN 18202.