



Frontdekore



Nr. 697 Betongrün



Nr. 777 Cosmos Grey matt

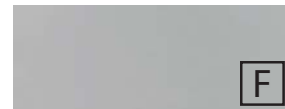

Nr. 893 Titangrau matt



Nr. 722 Polarweiß hgl.



Nr. 686 Anthrazit hgl.



Nr. 639 Eiche Schwarz



Nr. 670 Halifax Eiche



Nr. 750 Cardiff Eiche



Nr. 751 Cuneo Eiche Braun



Nr. 771 Cuneo Eiche Natural



Nr. 785 Eiche Natur Nachbildung



Nr. 776 Charleston Eiche Dunkel

F Folierte Front

M Melaminharzbeschichtete Front mit ABS-Kante

Korpusdekore

* Hochglanz Korpus gegen Aufpreis



Nr. 197 Betongrün



Nr. 177 Cosmos Grey matt



Nr. 193 Titangrau matt

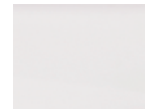

*Nr. 161 Weiß hgl.



*Nr. 121 Anthrazit hgl.



Nr. 139 Eiche Schwarz



Nr. 170 Halifax Eiche



Nr. 150 Cardiff Eiche



Nr. 151 Cuneo Eiche Braun



Nr. 171 Cuneo Eiche Natural



Nr. 185 Eiche Natur Nachbildung



Nr. 176 Charleston Eiche Dunkel

Waschtischfarbe

STONEPLUS - Möbelwaschtische



Nr. 61
Weiß

Griffvariante



Nr. 690 Stangengriff chrom

Griffbohrung: 96 mm / 384 mm /
560 mm / 3x 320 mm

Technik

Türen mit integriertem Dämpfungssystem

Nr. 554
Premium-Technik mit Dämpfung

Nr. 555
Auszüge und Schubkästen mit Chromkante

Nr. 560
Auszüge mit Glasreling und Schubkästen mit Chromkante







bei Waschtischunterschränken mit b-collection-Label
bei Ergänzungsschränken ohne b-collection-Label

Alle Angaben unverbindlich und freibleibend. Fehler, Irrtümer und Änderungen vorbehalten.

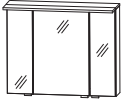

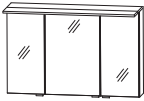

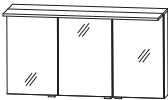

Bc.2 2023/2024 - ID

Bitte beachten Sie die Gewährleistungs-, Montage- und Pflegehinweise, sowie die Gütevereinbarungen zu Anfang des Verkaufshandbuches.







b - cube - Typenliste

Tiefenangabe entspricht der Korpus-tiefe		Tiefe in mm	Breite in mm	Höhe in mm	Artikelnummer	Anschlag			
Spiegelschränke Serie A									
  inkl. Griffblöcke in chrom	Spiegelschrank 3 Doppelspiegeltüren 2 Mittelwände 6 Glasfachböden 1 LED-Flächenleuchte rechteckig 11,63 Watt / Converter 15 Watt 954 Lumen / (2700 -) 6500 Kelvin 1 Schalter-Steckdosen-Element Türbreiten: 196 mm / 396 mm / 196 mm Dieses Produkt enthält eine Lichtquelle der Energieeffizienzklasse: F Optionales Zubehör: LED-Waschplatzbeleuchtung LED-Waschplatzbeleuchtung Emotion Sensor für Emotion-Beleuchtung	150	800	660	S 2 A 4 3 8 0 8 8				
					P Z 1 0 6 3 6 0 P Z 1 1 5 0 6 0 P Z 1 0 2 0 1				
  inkl. Griffblöcke in chrom	Spiegelschrank 3 Doppelspiegeltüren 2 Mittelwände 6 Glasfachböden 1 LED-Flächenleuchte rechteckig 14,73 Watt / Converter 30 Watt 1208 Lumen / (2700 -) 6500 Kelvin 1 Schalter-Steckdosen-Element Türbreiten: 296 mm / 396 mm / 296 mm Dieses Produkt enthält eine Lichtquelle der Energieeffizienzklasse: F Optionales Zubehör: LED-Waschplatzbeleuchtung LED-Waschplatzbeleuchtung Emotion Sensor für Emotion-Beleuchtung	150	1000	660	S 2 A 4 3 1 0 8 8				
					P Z 1 0 6 3 9 0 P Z 1 1 5 0 9 0 P Z 1 0 2 0 1				
  inkl. Griffblöcke in chrom	Spiegelschrank 3 Doppelspiegeltüren 2 Mittelwände 6 Glasfachböden 1 LED-Flächenleuchte rechteckig 17,8 Watt / Converter 30 Watt 1462 Lumen / (2700 -) 6500 Kelvin 1 Schalter-Steckdosen-Element Türbreiten: 388 mm / 412 mm / 388 mm Dieses Produkt enthält eine Lichtquelle der Energieeffizienzklasse: F Optionales Zubehör: LED-Waschplatzbeleuchtung LED-Waschplatzbeleuchtung Emotion Sensor für Emotion-Beleuchtung	150	1200	660	S 2 A 4 3 1 2 8 8				
					P Z 1 0 6 3 1 2 P Z 1 1 5 0 1 2 P Z 1 0 2 0 1				

b - cube - Typenliste

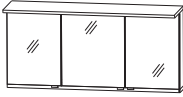
Tiefenangabe entspricht der Korpus-tiefe	Tiefe in mm	Breite in mm	Höhe in mm	Artikelnummer	Anschlag				
Spiegelschränke Serie A									
  inkl. Griffblöcke in chrom	Spiegelschrank 3 Doppelspiegeltüren 2 Mittelwände 6 Glasfachböden 1 LED-Flächenleuchte rechteckig 20,9 Watt / Converter 30 Watt 1716 Lumen / (2700 -) 6500 Kelvin 1 Schalter-Steckdosen-Element Türbreiten: 446 mm / 496 mm / 446 mm Dieses Produkt enthält eine Lichtquelle der Energieeffizienzklasse: F Optionales Zubehör: LED-Waschplatzbeleuchtung LED-Waschplatzbeleuchtung Emotion Sensor für Emotion-Beleuchtung	150	1400	660	S 2 A 4 3 1 4 8 8				
				P Z 1 0 6 3 1 2 P Z 1 1 5 0 1 2 P Z 1 0 2 0 1					
Spiegelschränke Serie B									
  inkl. Griffblöcke in chrom	Spiegelschrank 3 Doppelspiegeltüren 2 Mittelwände 6 Glasfachböden 1 LED-Flächenleuchte oben 230 mm tief 1 LED-Flächenleuchte unten 150 mm tief je 11,6 Watt / 1090 Lumen / 2700 - 6500 Kelvin 1 LED-Converter 30 Watt Sensor für Emotion-Beleuchtung 1 Schalter-Steckdosen-Element Türbreiten: 196 mm / 396 mm / 196 mm Dieses Produkt enthält eine Lichtquelle der Energieeffizienzklasse: F	150	800	660	S E T 4 3 8 0 B 1				
  inkl. Griffblöcke in chrom	Spiegelschrank 3 Doppelspiegeltüren 2 Mittelwände 6 Glasfachböden 1 LED-Flächenleuchte oben 230 mm tief 1 LED-Flächenleuchte unten 150 mm tief je 14,7 Watt / 1382 Lumen / 2700 - 6500 Kelvin 1 LED-Converter 30 Watt Sensor für Emotion-Beleuchtung 1 Schalter-Steckdosen-Element Türbreiten: 296 mm / 396 mm / 296 mm Dieses Produkt enthält eine Lichtquelle der Energieeffizienzklasse: F	150	1000	660	S E T 4 3 1 0 B 1				

b - cube - Typenliste

Tiefenangabe entspricht der Korpus-tiefe		Tiefe in mm	Breite in mm	Höhe in mm	Artikelnummer	Anschlag			
Spiegelschränke Serie B									
  inkl. Griffblöcke in chrom	Spiegelschrank 3 Doppelspiegeltüren 2 Mittelwände 6 Glasfachböden 1 LED-Flächenleuchte oben 230 mm tief 1 LED-Flächenleuchte unten 150 mm tief je 17,8 Watt / 1673 Lumen / 2700 - 6500 Kelvin 1 LED-Converter 60 Watt Sensor für Emotion-Beleuchtung 1 Schalter-Steckdosen-Element Türbreiten: 388 mm / 412 mm / 388 mm Dieses Produkt enthält eine Lichtquelle der Energieeffizienzklasse: F	150	1200	660	SET 4 3 1 2 B 1				
  inkl. Griffblöcke in chrom	Spiegelschrank 3 Doppelspiegeltüren 2 Mittelwände 6 Glasfachböden 1 LED-Flächenleuchte oben 230 mm tief 1 LED-Flächenleuchte unten 150 mm tief je 20,9 Watt / 1964 Lumen / 2700 - 6500 Kelvin 1 LED-Converter 60 Watt Sensor für Emotion-Beleuchtung 1 Schalter-Steckdosen-Element Türbreiten: 446 mm / 496 mm / 446 mm Dieses Produkt enthält eine Lichtquelle der Energieeffizienzklasse: F	150	1400	660	SET 4 3 1 4 B 1				
Sets									
 	Bestehend aus: STONEPLUS - Waschtisch weiß inkl. CLOU Ab- und Überlaufsystem in chrom Waschtischunterschrank 800 mm 1 Metallauszug mit Einzugsdämpfung und Siphonausschnitt 1 Metallauszug mit Einzugsdämpfung und Reling								
	ohne LED-Beleuchtung	545	829	510	SET BG 8 0 6 1				
	mit LED-Beleuchtung 3,8 Watt / Converter 15 Watt 324 Lumen / 6500 Kelvin 1 Bewegungssensor Dieses Produkt enthält eine Lichtquelle der Energieeffizienzklasse: F	545	829	510	SET BG 8 0 B 6				
	Optionales Zubehör: Raumspar-siphon DN 40 Raumspar-siphon DN 32 Aufpreis ohne Hahnlochbohrung / 3-Loch*				P Z 1 3 6 7 P Z 1 4 2 3				

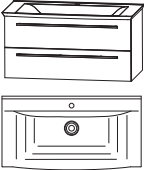
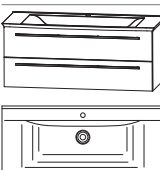

*Die Lieferzeit beträgt 8 Wochen. Der Preis versteht sich pro Waschtisch. Waschtisch ohne Hahnlochbohrung nicht kombinierbar mit dem Clou-System. Bitte prüfen Sie unbedingt Ihre Auftragsbestätigung auf Richtigkeit und Vollständigkeit. Die Angabe des Waschtisch-Herstellers entnehmen Sie bitte der Übersicht, die Sie am Anfang des Verkaufshandbuches finden.

b - cube - Typenliste

Tiefenangabe entspricht der Korpus-tiefe	Tiefe in mm	Breite in mm	Höhe in mm	Artikelnummer	Anschlag				
Sets									
 <p>Bestehend aus: STONEPLUS - Waschtisch weiß inkl. CLOU Ab- und Überlaufsystem in chrom Waschtischunterschrank 1000 mm 1 Metallauszug mit Einzugsdämpfung und Siphonausschnitt 1 Metallauszug mit Einzugsdämpfung und Reling</p> <p>ohne LED-Beleuchtung</p> <p>mit LED-Beleuchtung 4,8 Watt / Converter 15 Watt 410 Lumen / 6500 Kelvin 1 Bewegungssensor Dieses Produkt enthält eine Lichtquelle der Energieeffizienzklasse: F</p> <p>Optionales Zubehör: Raumsparsiphon DN 40 Raumsparsiphon DN 32 Aufpreis ohne Hahnlochbohrung / 3-Loch*</p>	545	1029	510	SETBG1061					
	545	1029	510	SETBG10B6					
				PZ 1 3 6 7					
				PZ 1 4 2 3					
 <p>Bestehend aus: STONEPLUS - Waschtisch weiß inkl. CLOU Ab- und Überlaufsystem in chrom Waschtischunterschrank 1200 mm 1 Metallauszug mit Einzugsdämpfung und Siphonausschnitt 1 Metallauszug mit Einzugsdämpfung und Reling</p> <p>ohne LED-Beleuchtung</p> <p>mit LED-Beleuchtung 5,8 Watt / Converter 15 Watt 497 Lumen / 6500 Kelvin 1 Bewegungssensor Dieses Produkt enthält eine Lichtquelle der Energieeffizienzklasse: F</p> <p>Optionales Zubehör: Raumsparsiphon DN 40 Raumsparsiphon DN 32 Aufpreis ohne Hahnlochbohrung / 3-Loch*</p>	545	1229	510	SETBG1261					
	545	1229	510	SETBG12B6					
				PZ 1 3 6 7					
				PZ 1 4 2 3					

*Die Lieferzeit beträgt 8 Wochen. Der Preis versteht sich pro Waschtisch. Waschtisch ohne Hahnlochbohrung nicht kombinierbar mit dem Clou-System. Bitte prüfen Sie unbedingt Ihre Auftragsbestätigung auf Richtigkeit und Vollständigkeit.

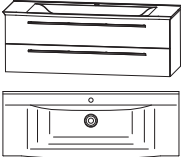
b - cube - Typenliste

Tiefenangabe entspricht der Korpus-tiefe	Tiefe in mm	Breite in mm	Höhe in mm	Artikelnummer	Anschlag				
Sets									
 <p>Bestehend aus: STONEPLUS - Waschtisch weiß inkl. CLOU Ab- und Überlaufsystem in chrom Waschtischunterschrank 1400 mm 1 Metallauszug mit Einzugsdämpfung und Siphonausschnitt 1 Metallauszug mit Einzugsdämpfung und Reling</p> <p>ohne LED-Beleuchtung</p> <p>mit LED-Beleuchtung mit LED-Beleuchtung 6,7 Watt / Converter 15 Watt 583 Lumen / 6500 Kelvin 1 Bewegungssensor Dieses Produkt enthält eine Lichtquelle der Energieeffizienzklasse: F</p> <p>Optionales Zubehör: Raumsparsiphon DN 40 Raumsparsiphon DN 32 Aufpreis ohne Hahnlochbohrung / 3-Loch*</p>	545	1429	510	SETBG1461					
	545	1429	510	SETBG14B6					
				PZ 1367 PZ 1423					
 <p>Bestehend aus: STONEPLUS - Doppelwaschtisch weiß inkl. 2 CLOU Ab- und Überlaufsysteme in chrom Waschtischunterschrank 2 x 700 mm 2 Metallauszüge mit Einzugsdämpfung und Siphonausschnitten 2 Metallauszüge mit Einzugsdämpfung und Reling</p> <p>ohne LED-Beleuchtung</p> <p>mit LED-Beleuchtung 6,7 Watt / Converter 15 Watt 583 Lumen / 6500 Kelvin 1 Bewegungssensor Dieses Produkt enthält eine Lichtquelle der Energieeffizienzklasse: F</p> <p>Optionales Zubehör: Raumsparsiphon DN 40 (2 Stk. bestellen) Raumsparsiphon DN 32 (2 Stk. bestellen) Aufpreis ohne Hahnlochbohrung / 3-Loch*</p>	545	1429	510	SETBG4D61					
	545	1429	510	SETBG4DB6					
				PZ 1367 PZ 1423					

*Die Lieferzeit beträgt 8 Wochen. Der Preis versteht sich pro Waschtisch. Waschtisch ohne Hahnlochbohrung nicht kombinierbar mit dem Clou-System. Bitte prüfen Sie unbedingt Ihre Auftragsbestätigung auf Richtigkeit und Vollständigkeit. Die Angabe des Waschtisch-Herstellers entnehmen Sie bitte der Übersicht, die Sie am Anfang des Verkaufshandbuches finden.

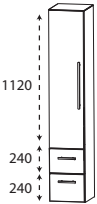
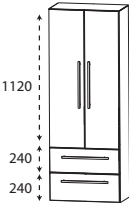
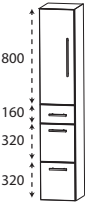
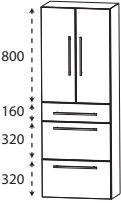
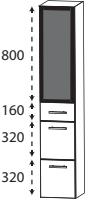

b - cube - Typenliste

Tiefenangabe entspricht der Korpus-tiefe		Tiefe in mm	Breite in mm	Höhe in mm	Artikelnummer	Anschlag				
Hochschränke Ablageplatte bitte separat bestellen										
	Hochschrank 1 Tür mit Dämpfung 4 Glasfachböden 2 Metallauszüge mit Einzugsdämpfung	300	300	1600	HNA 0 8 3 0	4 L/R				
		300	400	1600	HNA 0 8 4 0	4 L/R				
	Hochschrank 2 Türen mit Dämpfung 4 Glasfachböden 2 Metallauszüge mit Einzugsdämpfung	300	600	1600	HNA 0 8 6 0	4				
	Hochschrank 1 Tür mit Dämpfung 2 Glasfachböden (o.) 1 Metallschubkasten mit Einzugsdämpfung 2 Metallauszüge mit Einzugsdämpfung	300	300	1600	HNA 0 9 3 0	L/R				
		300	400	1600	HNA 0 9 4 0	L/R				
	Hochschrank 2 Türen mit Dämpfung 2 Glasfachböden (o.) 1 Metallschubkasten mit Einzugsdämpfung 2 Metallauszüge mit Einzugsdämpfung	300	600	1600	HNA 0 9 6 0					
	Hochschrank 1 Glasrahmentür mit Rauchglas in Anthrazit 2 Glasfachböden (o.) 1 Metallschubkasten mit Einzugsdämpfung 2 Metallauszüge mit Einzugsdämpfung	300	300	1600	HNA 0 9 3 2	L/R				

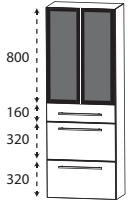
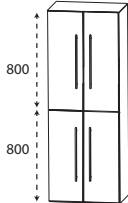
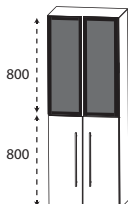
b - cube - Typenliste

Tiefenangabe entspricht der Korpus-tiefe		Tiefe in mm	Breite in mm	Höhe in mm	Artikelnummer	Anschlag				
Hochschränke Ablageplatte bitte separat bestellen										
	Hochschrank 2 Glasrahmentüren mit Rauchglas in Anthrazit 2 Glasfachböden (o.) 1 Metallschubkasten mit Einzugsdämpfung 2 Metallauszüge mit Einzugsdämpfung	300	600	1600	H N A 0 9 6 2					
	Hochschrank 2 Türen mit Dämpfung 2 Glasfachböden (o.) 2 Glasfachböden (u.) Maßvariabel: Bitte die Korpus-tiefe angeben.	300 300	300 400	1600 1600	H N A 0 3 3 0 H N A 0 3 4 0	L/R L/R				
	Hochschrank 4 Türen mit Dämpfung 2 Glasfachböden (o.) 2 Glasfachböden (u.) Maßvariabel: Bitte die Korpus-tiefe angeben.	300 150-299	600 600	1600 1600	H N A 0 3 6 0 H V A 0 3 6 0					
	Hochschrank 1 Glasrahmentür mit Rauchglas in Anthrazit 1 Tür mit Dämpfung 2 Glasfachböden (o.) 2 Glasfachböden (u.) Maßvariabel: Bitte die Korpus-tiefe angeben.	300 150-299	300 300	1600 1600	H N A 0 3 3 2 H V A 0 3 3 2	L/R L/R				
	Hochschrank 2 Glasrahmentüren mit Rauchglas in Anthrazit 2 Türen mit Dämpfung 2 Glasfachböden (o.) 2 Glasfachböden (u.) Maßvariabel: Bitte die Korpus-tiefe angeben.	300 150-299	600 600	1600 1600	H N A 0 3 6 2 H V A 0 3 6 2					

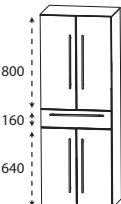
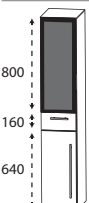

b - cube - Typenliste

Tiefenangabe entspricht der Korpus-tiefe		Tiefe in mm	Breite in mm	Höhe in mm	Artikelnummer	Anschlag				
Hochschränke Ablageplatte bitte separat bestellen										
	Hochschrank 1 Tür mit Dämpfung 2 Glasfachböden (o.) 1 Metallschubkasten mit Einzugsdämpfung 1 Tür mit Dämpfung 1 Glasfachboden (u.)	300	300	1600	HNA 0 5 3 0	L/R				
			300	400	1600	HNA 0 5 4 0	L/R			
	Hochschrank 2 Türen mit Dämpfung 2 Glasfachböden (o.) 1 Metallschubkasten mit Einzugsdämpfung 2 Türen mit Dämpfung 1 Glasfachboden (u.)	300	600	1600	HNA 0 5 6 0					
	Hochschrank 1 Glasrahmentür mit Rauchglas in Anthrazit 2 Glasfachböden (o.) 1 Metallschubkasten mit Einzugsdämpfung 1 Tür mit Dämpfung 1 Glasfachboden (u.)	300	300	1600	HNA 0 5 3 2	L/R				
	Hochschrank 2 Glasrahmentüren mit Rauchglas in Anthrazit 2 Glasfachböden (o.) 1 Metallschubkasten mit Einzugsdämpfung 2 Türen mit Dämpfung 1 Glasfachboden (u.)	300	600	1600	HNA 0 5 6 2					
	Hochschrank mit Wäschekippe 1 Tür mit Dämpfung 2 Glasfachböden 1 Metallschubkasten mit Einzugsdämpfung 1 Wäschekippe mit Drahtkorb Volumen Wäschekippe: 25 Liter	300	300	1600	HNA 0 5 3 0	W	L/R			
	Volumen Wäschekippe: 35 Liter	300	400	1600	HNA 0 5 4 0	W	L/R			

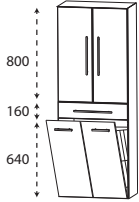
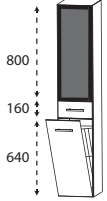
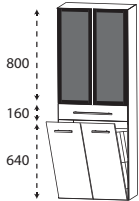
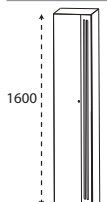
b - cube - Typenliste

Tiefenangabe entspricht der Korpus­tiefe		Tiefe in mm	Breite in mm	Höhe in mm	Artikelnummer	Anschlag			
Hochschränke Ablageplatte bitte separat bestellen									
	Hochschrank mit Wäschekippe 2 Türen mit Dämpfung 2 Glasfachböden 1 Metallschubkasten mit Einzugsdämpfung 1 Wäschekippe mit Drahtkorb Volumen Wäschekippe: 55 Liter	300	600	1600	H N A 0 5 6 0 W				
	Hochschrank mit Wäschekippe 1 Glasrahmentür mit Rauchglas in Anthrazit 2 Glasfachböden 1 Metallschubkasten mit Einzugsdämpfung 1 Wäschekippe mit Drahtkorb Volumen Wäschekippe: 25 Liter	300	300	1600	H N A 0 5 3 2 W	L/R			
	Hochschrank mit Wäschekippe 2 Glasrahmentüren mit Rauchglas in Anthrazit 2 Glasfachböden 1 Metallschubkasten mit Einzugsdämpfung 1 Wäschekippe mit Drahtkorb Volumen Wäschekippe: 55 Liter	300	600	1600	H N A 0 5 6 2 W				
	Hochschrank 1 Doppelspiegeltür mit Dämpfung 1 Spiegelblende inkl. LED-Beleuchtung 14,4 Watt 1220 Lumen / 3000 - 6500 Kelvin 4 Glasfachböden 1 fester Fachboden inkl. Converter 15 Watt und Sensorschalter Dieses Produkt enthält eine Lichtquelle der Energieeffizienzklasse: F	300	400	1600	H N A 0 1 4 0 1	L/R			
	Maßvariabel: Bitte die Korpus­tiefe angeben.	150-299	400	1600	H V A 0 1 4 0 1	L/R			

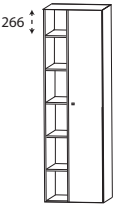

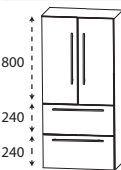
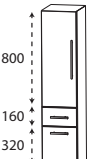
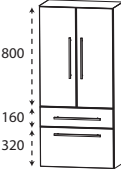

b - cube - Typenliste

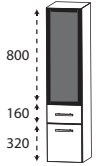
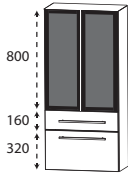
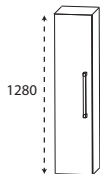
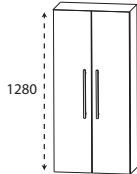
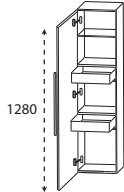
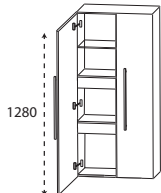
Tiefenangabe entspricht der Korpus-tiefe		Tiefe in mm	Breite in mm	Höhe in mm	Artikelnummer	Anschlag				
<h3>Hochschränke</h3> <p>Ablageplatte bitte separat bestellen</p>										
	<p>Hochschrank 1 Doppelspiegeltür 6 Glasfachböden 1 Regal 5 Fachböden beleuchtete Rückwand 26,9 Watt / Converter 30 Watt 2959 Lumen / 3000 - 6500 Kelvin mit Sensor für LED-Emotionbeleuchtung Dieses Produkt enthält eine Lichtquelle der Energieeffizienzklasse: F</p>	300	500	1600	RHN 0 1 5 0 0 1	L/R				
										
Abb. = rechts										
<h3>Mittelschränke</h3> <p>Ablageplatte bitte separat bestellen</p>										
	<p>Mittelschrank 1 Tür mit Dämpfung 2 Glasfachböden 2 Metallauszüge mit Einzugsdämpfung</p>	300	300	1280	MNA 8 7 3 0	4 L/R				
		300	400	1280	MNA 8 7 4 0	4 L/R				
	<p>Mittelschrank 2 Türen mit Dämpfung 2 Glasfachböden 2 Metallauszüge mit Einzugsdämpfung</p>	300	600	1280	MNA 8 7 6 0	4				
	<p>Mittelschrank 1 Tür mit Dämpfung 2 Glasfachböden (o.) 1 Metallschubkasten mit Einzugsdämpfung 1 Metallauszug mit Einzugsdämpfung</p>	300	300	1280	MNA 8 8 3 0	L/R				
		300	400	1280	MNA 8 8 4 0	L/R				
	<p>Mittelschrank 2 Türen mit Dämpfung 2 Glasfachböden (o.) 1 Metallschubkasten mit Einzugsdämpfung 1 Metallauszug mit Einzugsdämpfung</p>	300	600	1280	MNA 8 8 6 0					



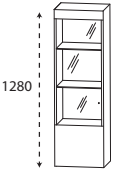

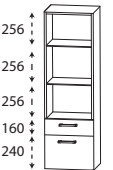

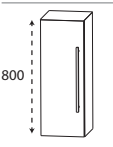
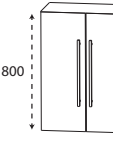
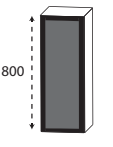
b - cube - Typenliste

Tiefenangabe entspricht der Korpus-tiefe		Tiefe in mm	Breite in mm	Höhe in mm	Artikelnummer	Anschlag				
Mittelschränke Ablageplatte bitte separat bestellen										
	Mittelschrank 1 Glasrahmentür mit Rauchglas in Anthrazit 2 Glasfachböden (o.) 1 Metallschubkasten mit Einzugsdämpfung 1 Metallauszug mit Einzugsdämpfung	300	300	1280	M N A 8 8 3 2	L/R				
	Mittelschrank 2 Glasrahmentüren mit Rauchglas in Anthrazit 2 Glasfachböden (o.) 1 Metallschubkasten mit Einzugsdämpfung 1 Metallauszug mit Einzugsdämpfung	300	600	1280	M N A 8 8 6 2					
	Mittelschrank 1 Tür mit Dämpfung 4 Glasfachböden Maßvariabel: Bitte die Korpus-tiefe angeben.	300 300 150-299 150-299	300 400 300 400	1280 1280 1280 1280	M N A 8 1 3 0 M N A 8 1 4 0 M V A 8 1 3 0 M V A 8 1 4 0	7 L/R 7 L/R L/R L/R				
	Mittelschrank 2 Türen mit Dämpfung 4 Glasfachböden Maßvariabel: Bitte die Korpus-tiefe angeben.	300 150-299	600 600	1280 1280	M N A 8 1 6 0 M V A 8 1 6 0	7				
	Mittelschrank mit Innenschubkasten 1 Tür mit Dämpfung 2 Metall-Innenschubkästen mit Einzugsdämpfung 1 Glasfachboden	300 300	300 400	1280 1280	M N A 8 4 3 0 M N A 8 4 4 0	L/R L/R				
	Mittelschrank mit Innenschubkasten 2 Türen mit Dämpfung 1 durchgängiger Glasfachboden 2 durchgängige Metall-Innenschubkästen mit Einzugsdämpfung	300	600	1280	M N A 8 4 6 0					

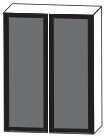

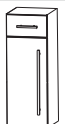

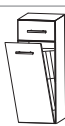
b - cube - Typenliste

Tiefenangabe entspricht der Korpus-tiefe		Tiefe in mm	Breite in mm	Höhe in mm	Artikelnummer	Anschlag				
<h3>Mittelschränke</h3> <p>Ablageplatte bitte separat bestellen</p>										
 	<p>Mittelschrank - Vitrine 1 Glasür, weiß bedruckt mit Dämpfung 2 LED-Glasfachböden (o.) 2 x 0,8 Watt 2 x 27 Lumen / (3000 -) 6500 Kelvin 1 fester Fachboden 1 Glasfachboden (u.) inkl. Sensorschalter inkl. Converter 15 Watt Dieses Produkt enthält eine Lichtquelle der Energieeffizienzklasse: F</p> <p>Optionales Zubehör: Sensor für Emotion-Beleuchtung</p>	300	400	1280	MNA 8 1 4 0 8 G	L/R				
					P Z 1 0 2 0 1					
 	<p>Mittelschrank-Regal 2 LED-Glasfachböden 2 x 0,8 Watt 2 x 27 Lumen / (3000 -) 6500 Kelvin 1 Metallschubkasten mit Einzugsdämpfung 1 Metallauszug mit Einzugsdämpfung und Reling inkl. Converter 15 Watt inkl. Sensorschalter Dieses Produkt enthält eine Lichtquelle der Energieeffizienzklasse: F</p> <p>Optionales Zubehör: Sensor für Emotion-Beleuchtung</p>	300	400	1280	MNA 8 8 4 0 8					
					P Z 1 0 2 0 1					
<h3>Highboards</h3> <p>Ablageplatte bitte separat bestellen</p>										
	<p>Highboard 1 Tür mit Dämpfung 2 Glasfachböden</p> <p>Maßvariabel: Bitte die Korpus-tiefe angeben.</p>	300 300 150-299 150-299	300 400 300 400	800 800 800 800	HBA 5 1 3 0 HBA 5 1 4 0 HBVA 5 1 3 HBVA 5 1 4	L/R L/R L/R L/R				
	<p>Highboard 2 Türen mit Dämpfung 2 Glasfachböden</p> <p>Maßvariabel: Bitte die Korpus-tiefe angeben.</p>	300 150-299	600 600	800 800	HBA 5 1 6 0 HBVA 5 1 6					
	<p>Highboard 1 Glasrahmentür mit Rauchglas in Anthrazit 2 Glasfachböden</p> <p>Maßvariabel: Bitte die Korpus-tiefe angeben.</p>	300 150-299	300 300	800 800	HBA 5 1 3 2 HBV 5 1 3 2	L/R L/R				

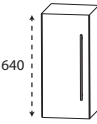
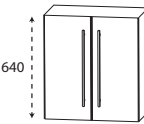
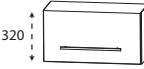

b - cube - Typenliste

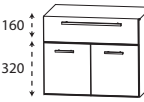
Tiefenangabe entspricht der Korpus-tiefe		Tiefe in mm	Breite in mm	Höhe in mm	Artikelnummer	Anschlag				
<h3>Highboards</h3> <p>Ablageplatte bitte separat bestellen</p>										
 <p>800</p>	Highboard 2 Glasrahmentüren mit Rauchglas in Anthrazit 2 Glasfachböden	300	600	800	H B A 5 1 6 2					
	Maßvariabel: Bitte die Korpus-tiefe angeben.	150-299	600	800	H B V 5 1 6 2					
 <p>160 320 320</p>	Highboard 1 Metallschubkasten mit Einzugsdämpfung 2 Metallauszüge mit Einzugsdämpfung	300	300	800	H B A 5 6 3 0					
			300	400	800	H B A 5 6 4 0				
 <p>160 320 320</p>	Highboard 1 Metallschubkasten mit Einzugsdämpfung 2 Metallauszüge mit Einzugsdämpfung	300	600	800	H B A 5 6 6 0					
 <p>160 640</p>	Highboard 1 Metallschubkasten mit Einzugsdämpfung 1 Tür mit Dämpfung 1 Glasfachboden	300	300	800	H B A 5 5 3 0	L/R				
			300	400	800	H B A 5 5 4 0	L/R			
 <p>160 640</p>	Highboard 1 Metallschubkasten mit Einzugsdämpfung 2 Türen mit Dämpfung 1 Glasfachboden	300	600	800	H B A 5 5 6 0					
 <p>160 640</p>	Highboard mit Wäschekippe 1 Metallschubkasten mit Einzugsdämpfung 1 Wäschekippe mit Drahtkorb									
	Volumen Wäschekippe: 25 Liter	300	300	800	H B A 5 5 3 0 W					
	Volumen Wäschekippe: 35 Liter	300	400	800	H B A 5 5 4 0 W					
 <p>160 640</p>	Highboard mit Wäschekippe 1 Metallschubkasten mit Einzugsdämpfung 1 Wäschekippe mit Drahtkorb									
	Volumen Wäschekippe: 55 Liter	300	600	800	H B A 5 5 6 0 W					

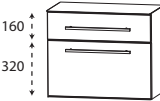

b - cube - Typenliste

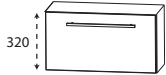
Tiefenangabe entspricht der Korpus­tiefe		Tiefe in mm	Breite in mm	Höhe in mm	Artikelnummer	Anschlag				
Oberschränke										
Ablageplatte bitte separat bestellen										
	Oberschrank 1 Tür mit Dämpfung 1 Glasfachboden	150	300	640	O G A 4 1 3 0	L/R				
		150	400	640	O G A 4 1 4 0	L/R				
	Maßvariabel: Bitte die Korpus­tiefe angeben.	151-300	300	640	O V A 4 1 3 0	L/R				
		151-300	400	640	O V A 4 1 4 0	L/R				
	Oberschrank 2 Türen mit Dämpfung 1 Glasfachboden	150	600	640	O G A 4 1 6 0					
	Maßvariabel: Bitte die Korpus­tiefe angeben.	151-300	600	640	O V A 4 1 6 0					
	Oberschrank 1 Klapptür	230	600	320	O M A 2 1 6 0 K					
Unterschranke										
Ablageplatte bitte separat bestellen										
	Unterschrank 1 Metallschubkasten mit Einzugsdämpfung 1 Tür mit Dämpfung	300	300	480	U N A 3 2 3 0	L/R				
		300	400	480	U N A 3 2 4 0	L/R				
	Unterschrank 1 Metallschubkasten mit Einzugsdämpfung 2 Türen mit Dämpfung	300	600	480	U N A 3 2 6 0					
	Unterschrank 1 Metallschubkasten mit Einzugsdämpfung 1 Metallauszug mit Einzugsdämpfung	300	300	480	U N A 3 4 3 0					
		300	400	480	U N A 3 4 4 0					
	Unterschrank 1 Metallschubkasten mit Einzugsdämpfung 1 Metallauszug mit Einzugsdämpfung	300	600	480	U N A 3 4 6 0					

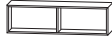

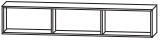
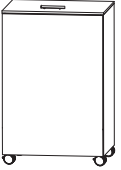

b - cube - Typenliste

Tiefenangabe entspricht der Korpus­tiefe		Tiefe in mm	Breite in mm	Höhe in mm	Artikelnummer	Anschlag			
Unterschränke Ablageplatte bitte separat bestellen									
	Unterschrank 1 Klapptür	230	600	320	UMA 2 1 6 0 K				
Ablageplatten									
	Ablageplatte mit ABS-Kante in Korpusdekor 302 mm breit Standardtiefe 402 mm breit Standardtiefe 602 mm breit Standardtiefe 302 mm breit Standardtiefe Oberschrank 402 mm breit Standardtiefe Oberschrank 602 mm breit Standardtiefe Oberschrank 402 mm breit Standardtiefe HNA 0140 1 / MNA 8140 8G / MNA 8840 8 502 mm breit RHN 0150 01 602 mm breit Klappenschrank tiefen- und breitenvariabel Preis je lfm.	 330 330 330 180 180 180 310 310 260 145-495	 302 402 602 302 402 602 402 502 602 300-2600	 28 28 28 28 28 28 28 28 28 28	APA 3 3 3 0 2 8 APA 3 3 4 0 2 8 APA 3 3 6 0 2 8 APA 1 8 3 0 2 8 APA 1 8 4 0 2 8 APA 1 8 6 0 2 8 APA 3 1 4 0 2 8 APA 3 1 5 0 2 8 APA 2 6 6 0 2 8 APN 6 0 V 2 8				
Regale									
	Funktionsregal Ecken auf Gehrung geschnitten senkrechte oder waagerechte Montage möglich Bitte Farbvariante angeben: Nr. 501 weiß matt lackiert Nr. 547 schwarz matt lackiert	150	300	160	RGL 1 1 3 0 0 1				
	Funktionsregal Ecken auf Gehrung geschnitten senkrechte oder waagerechte Montage möglich Bitte Farbvariante angeben: Nr. 501 weiß matt lackiert Nr. 547 schwarz matt lackiert	150	600	160	RGL 1 1 6 0 0 2				







b - cube - Typenliste

Tiefenangabe entspricht der Korpusstärke	Tiefe in mm	Breite in mm	Höhe in mm	Artikelnummer	Anschlag				
Regale									
 <p>Funktionsregal Ecken auf Gehrung geschnitten senkrechte oder waagerechte Montage möglich</p> <p>Bitte Farbvariante angeben: Nr. 501 weiß matt lackiert Nr. 547 schwarz matt lackiert</p>	150	900	160	RGL 1 1 9 0 0 3					
Wäscherolli									
 <p>Wäscherolli 1 Klappdeckel, inkl. Dämpfung 1 herausnehmbarer Wäschesack, waschbar 4 Rollen (2 feststellbar) Farbvariante entspricht der Korpusfarbe</p> <p>Höhenangabe inkl. Rollen (100 mm)</p>	470	470	756	WRS 4 0 4 7					
Glas - Ablageboarde									
 <p>Glas - Ablageboard inkl. Metallhalter</p> <p>400 mm breit inkl. 2 Metallhalter</p> <p>600 mm breit inkl. 2 Metallhalter</p> <p>800 mm breit inkl. 2 Metallhalter</p> <p>1000 mm breit inkl. 3 Metallhalter</p> <p>1200 mm breit inkl. 3 Metallhalter</p> <p>1400 mm breit inkl. 4 Metallhalter</p>	130	400	8	ABG 1 3 4 0 0 8					
	130	600	8	ABG 1 3 6 0 0 8					
	130	800	8	ABG 1 3 8 0 0 8					
	130	1000	8	ABG 1 3 1 0 0 8					
	130	1200	8	ABG 1 3 1 2 0 8					
	130	1400	8	ABG 1 3 1 4 0 8					





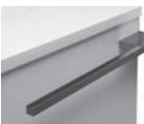

b - cube - Typenliste

Tiefenangabe entspricht der Korpus-tiefe	Tiefe in mm	Breite in mm	Höhe in mm	Artikelnummer	Anschlag				
Steckboarde									
	Steckboarde rundum mit ABS-Dickkante inkl. Steckboardträger								
	150	300	28	S B G 6 0 3 0					
	150	400	28	S B G 6 0 4 0					
	150	600	28	S B G 6 0 6 0					
	150	800	28	S B G 6 0 8 0					
	150	1000	28	S B G 6 0 1 0					
	150	1200	28	S B G 6 0 1 2					
	150	1400	28	S B G 6 0 1 4					
Zubehör									
	Dekorplatte mit Chromkante Nr. 129 chrom eckig zur Montage unter Waschtischunter- schränke:								
	487	794	12	D B 4 9 8 0 1 2					
	487	994	12	D B 4 9 1 0 1 2					
	487	1194	12	D B 4 9 1 2 1 2					
	487	1394	12	D B 4 9 1 4 1 2					
	Dekorplatte mit Chromkante Nr. 129 chrom eckig zur Montage unter Ergänzungsschränke								
	317	294	12	D B 3 1 3 0 1 2					
	317	394	12	D B 3 1 4 0 1 2					
	300	394	12	D B 3 0 4 0 1 2					
	297	494	12	D B 2 9 5 0 1 2					
	317	594	12	D B 3 1 6 0 1 2					
	Handtuchhalter einarmig nach vorne geöffnet zur Montage am Waschtischunter-schrank Korpus-tiefe und -höhe beachten!								
	390	55	30	P Z 1 1 2 8 1 1					
	390	55	30	P Z 1 1 2 8 1 2					







b - cube - Typenliste

Tiefenangabe entspricht der Korpusstärke	Tiefe in mm	Breite in mm	Höhe in mm	Artikelnummer	Anschlag				
Zubehör									
	Handtuchhalter zweiarmig nach vorne geöffnet zur Montage am Waschtischunterschrank Korpusstärke und -höhe beachten!								
	chrom	390	110	30	P Z 1 1 2 8 1				
	schwarz	390	110	30	P Z 1 1 2 8 2				
	Handtuchhalter einarmig schwenkbar zur Montage an der Wand oder am Korpus Korpusstärke und -höhe beachten!								
	chrom	420	30	46	P Z 1 1 4 7 1				
	schwarz	420	30	46	P Z 1 1 4 7 2				
	Handtuchhalter einarmig ausziehbar chrom glänzend zur Montage an der Wand			330-567	44	44	P Z 1 1 3 7 1		
	Handtuchhalter zweiarmig ausziehbar chrom glänzend zur Montage an der Wand			322-562	87	47	P Z 1 1 3 7 2		
	Handtuchhalter chrom glänzend zur Montage am Korpus nach vorne geöffnet Korpusstärke und -höhe beachten!			390	60		P Z 1 1 2 4 1		
	zusätzlicher Griffblock für Spiegeltür für Spiegelschrank Serie A zum Aufkleben an Doppelspiegeltüren Bitte pro Tür einen Spiegelgriff mitbestellen!						P Z 1 1 2 5 P Z 1 1 2 5 3 0		
	USB-Steckdose 2 Steckplätze Anschluss 220 Volt mit Klemme								
	mit Einbau in den Spiegelschrank bitte Position angeben	45	80	64	P Z 1 1 5 1 E B				
ohne Einbau in den Spiegelschrank	45	80	64	P Z 1 1 5 1 1					





b - cube - Typenliste

Tiefenangabe entspricht der Korpus­tiefe		Tiefe in mm	Breite in mm	Höhe in mm	Artikelnummer	Anschlag				
Zubehör										
	<p>LED-Waschplatzbeleuchtung Emotion 2,6 Watt / 187 Lumen / (2700 -) 6500 Kelvin 1 Schalterelement zur Montage unter dem Spiegelschrank Dieses Produkt enthält eine Lichtquelle der Energieeffizienzklasse: G</p> <p>LED-Emotionbeleuchtung optional möglich</p>	16	560	7	P Z 1 1 5 0 6 0					
	<p>LED-Waschplatzbeleuchtung Emotion 4,0 Watt / 287 Lumen / (2700 -) 6500 Kelvin 1 Schalterelement zur Montage unter dem Spiegelschrank Dieses Produkt enthält eine Lichtquelle der Energieeffizienzklasse: G</p> <p>LED-Emotionbeleuchtung optional möglich</p>	16	860	7	P Z 1 1 5 0 9 0					
	<p>LED-Waschplatzbeleuchtung Emotion 5,4 Watt / 388 Lumen / (2700 -) 6500 Kelvin 1 Schalterelement zur Montage unter dem Spiegelschrank Dieses Produkt enthält eine Lichtquelle der Energieeffizienzklasse: G</p> <p>LED-Emotionbeleuchtung optional möglich</p>	16	1160	7	P Z 1 1 5 0 1 2					
	<p>LED-Waschplatzbeleuchtung 2,4 Watt / 168 Lumen / 6500 Kelvin 1 Schalterelement zur Montage hinter dem Spiegelschrank Dieses Produkt enthält eine Lichtquelle der Energieeffizienzklasse: G</p> <p>keine Farbwechselsteuerung möglich</p>	10	560	10	P Z 1 0 6 3 6 0					
	<p>LED-Waschplatzbeleuchtung 3,9 Watt / 287 Lumen / 6500 Kelvin 1 Schalterelement zur Montage hinter dem Spiegelschrank Dieses Produkt enthält eine Lichtquelle der Energieeffizienzklasse: G</p> <p>keine Farbwechselsteuerung möglich</p>	10	860	10	P Z 1 0 6 3 9 0					
	<p>LED-Waschplatzbeleuchtung 5,3 Watt / 371 Lumen / 6500 Kelvin 1 Schalterelement zur Montage hinter dem Spiegelschrank Dieses Produkt enthält eine Lichtquelle der Energieeffizienzklasse: G</p> <p>keine Farbwechselsteuerung möglich</p>	10	1160	10	P Z 1 0 6 3 1 2					

b - cube - Typenliste

Tiefenangabe entspricht der Korpus-tiefe	Tiefe in mm	Breite in mm	Höhe in mm	Artikelnummer	Anschlag				
Zubehör									
 <p>Emotion-Beleuchtung Sensorschalter zum Dimmen und zur Farbwechselsteuerung für alle gekennzeichneten Schränke</p> 				P Z 1 0 2 0 1					
 <p>Bewegungssensor für die LED-Beleuchtung am Waschtisch oder Waschtischunterschrank Leuchtdauer und Sensibilität einstellbar</p>				P Z 1 1 4 1					
 <p>Funkschalter inkl. Empfänger für LED-Beleuchtung zum Dimmen und zur Farbwechselsteuerung Reichweite bis zu 5 Meter nicht für LED-Converter über 30 Watt geeignet</p>		85	85	P Z 1 1 4 3					
 <p>Auszugseinteilung inkl. Befestigungsstange nicht möglich bei der Variante 560 (Glasreling)</p> <ul style="list-style-type: none"> 2 Einteilungselemente - 300 mm Schrankbreite P Z 1 2 2 4 3 0 3 Einteilungselemente - 400 mm Schrankbreite P Z 1 2 2 4 4 0 4 Einteilungselemente - 600 mm Schrankbreite P Z 1 2 2 4 6 1 4 Einteilungselemente - 700 mm Schrankbreite P Z 1 2 2 4 7 0 4 Einteilungselemente - 800 mm Schrankbreite P Z 1 2 2 4 8 0 5 Einteilungselemente - 1000 mm Schrankbreite P Z 1 2 2 4 1 0 6 Einteilungselemente - 1200 mm Schrankbreite P Z 1 2 2 4 1 2 7 Einteilungselemente - 1400 mm Schrankbreite P Z 1 2 2 4 1 4 									
 <p>Stauraumboxen inkl. Befestigungsstange nicht möglich bei der Variante 560 (Glasreling)</p> <ul style="list-style-type: none"> 2 Boxen für 600 mm Schrankbreite P Z 1 2 3 6 6 0 2 Boxen für 700 mm Schrankbreite P Z 1 2 3 6 7 0 2 Boxen für 800 mm Schrankbreite P Z 1 2 3 6 8 0 2 Boxen für 1000 mm Schrankbreite P Z 1 2 3 6 1 0 2 Boxen für 1200 mm Schrankbreite P Z 1 2 3 6 1 2 2 Boxen für 1400 mm Schrankbreite P Z 1 2 3 6 1 4 									

b - cube - Typenliste

Tiefenangabe entspricht der Korpus-tiefe		Tiefe in mm	Breite in mm	Höhe in mm	Artikelnummer	Anschlag				
Zubehör										
	Stauraumbox ohne Befestigungsstange	150	246	150	P Z 1 2 3 6 E 1					
	Schubkastenset für Metallschubkästen bestehend aus: - 1 alufarbiger Kunststoffeinsatz für 30 cm breite Schränke für 40 cm breite Schränke				P Z 1 2 2 5 3 0 P Z 1 2 2 5 4 0					
	Ventilabdeckung zu Clou-System chrom weiß schwarz matt				P Z 1 4 2 4 P Z 1 4 5 1 3 P Z 1 4 2 4 3 0					
	Raumspars - Geruchsverschluss Ablauf aus Kunststoff, in weiß Nennweite: 40 mm				P Z 1 3 6 7					
	Raumspars - Geruchsverschluss Ablauf aus Kunststoff, in weiß Nennweite: 32 mm				P Z 1 4 2 3					

b - cube - Maßskizzen

SET BG80 61/B6

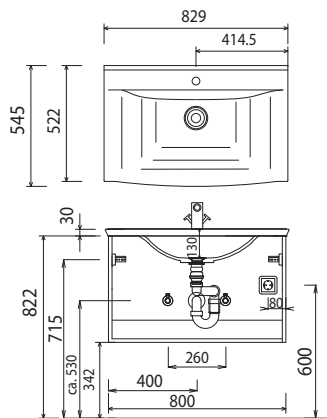

SET BG10 61/B6

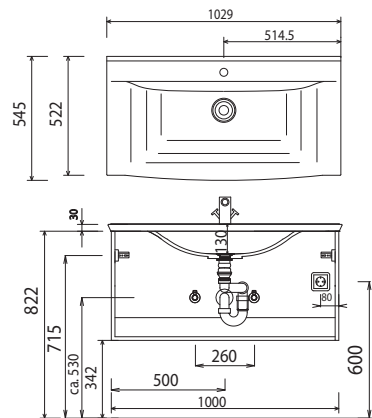

SET BG12 61/B6

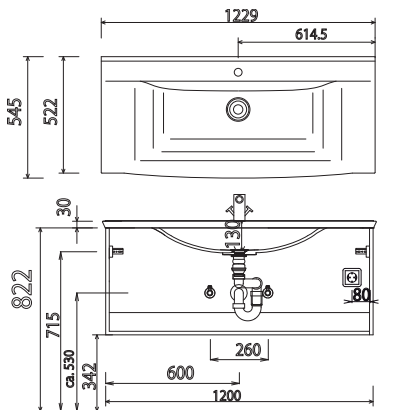

SET BG14 61/B6

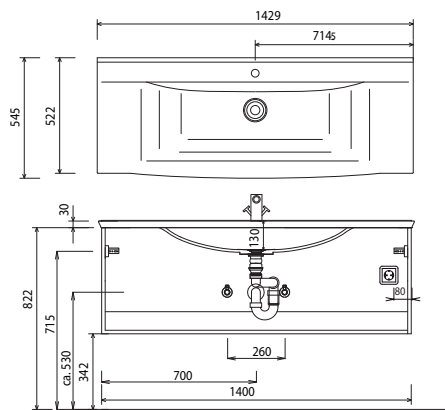

SET BG4D 61/B6

Elektroanschlüsse für Spiegelschränke

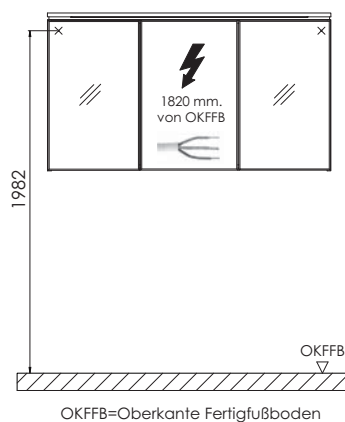
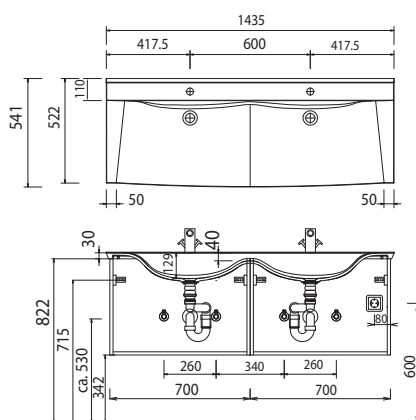

Waschtische ohne Befestigungskonsolen werden mit Silikon an der Wand und auf den Möbelseiten befestigt!

STONEPLUS:

Die Temperatur des Gebrauchswassers darf 55° C nicht überschreiten. Haarfärbemittel müssen bei Kontakt mit der Oberfläche innerhalb weniger Sekunden entfernt werden, um Fleckenbildung zu vermeiden.

Toleranzen:

Die Maßtoleranzen (+/- 5mm) und Ebenheitstoleranzen (DIN 18202) unterliegen den üblichen materialspezifischen Toleranzen für Baustoffe, anlehnd an die DIN 18202.