

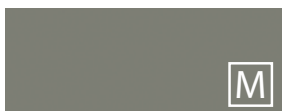

Frontdekore

F Foliierte Front

M Melaminharzbeschichtete Front mit ABS-Kante



Nr. 697 Betongrün



Nr. 686 Anthrazit hgl.

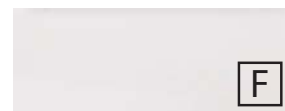

Nr. 722 Polarweiß hgl.



Nr. 639 Eiche Schwarz



Nr. 670 Halifax Eiche



Nr. 750 Cardiff Eiche



Nr. 751 Cuneo Eiche Braun



Nr. 771 Cuneo Eiche Natural



Nr. 785 Eiche Natur
Nachbildung



Nr. 776 Charleston Eiche
dunkel

Korpusdekore

* Hochglanz Korpus gegen Aufpreis



Nr. 197
Betongrün

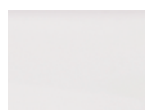

Nr. 111
Weiß matt



*Nr. 121
Anthrazit hgl.

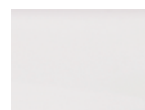

*Nr. 161
Weiß hgl.



Nr. 139
Eiche Schwarz



Nr. 170
Halifax Eiche



Nr. 150
Cardiff Eiche



Nr. 151
Cuneo Eiche
Braun



Nr. 171
Cuneo Eiche
Natural



Nr. 185
Eiche Natur
Nachbildung



Nr. 176
Charleston Eiche
dunkel

Waschtischfarben

Keramik - Möbelwaschtische



„Villeroy&Boch Venticello“

Nr. 1 Weiß

Nr. 21 Weiß CeramicPlus



„Valencia“

Nr. 1 Weiß

Griffvariante

Nr. 322 Stangengriff chrom



Griffbohrung:
96 mm / 384 mm / 620 mm

Technik

Türen mit integriertem Dämpfungssystem







Nr. 554

Premium-Technik mit Dämpfung

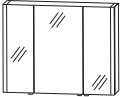

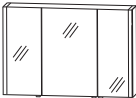

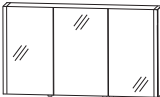

Nr. 555

Auszüge und Schubkästen mit Chromkante

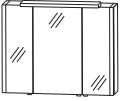

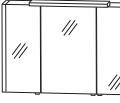



b - brace - Typenliste

Tiefenangabe entspricht der Korpus-tiefe		Tiefe in mm	Breite in mm	Höhe in mm	Artikelnummer	Anschlag		
  inkl. Griffblöcke in chrom		150	832	640	S 2 A 4 4 8 A 0 1			
<p>Spiegelschrank 3 Doppelspiegeltüren 2 Mittelwände 6 Glasfachböden 2 seitliche LED-Beleuchtungsprofile 2 x 9,7 Watt / Converter 30 Watt 2 x 800 Lumen / (2700 -) 6500 Kelvin 1 Schalter-Steckdosen-Element Türbreiten: 224 mm / 312 mm / 224 mm Dieses Produkt enthält eine Lichtquelle der Energieeffizienzklasse: F</p> <p>Optionales Zubehör: LED-Waschplatzbeleuchtung LED-Waschplatzbeleuchtung Emotion Sensor für Emotion-Beleuchtung</p>					P Z 1 0 6 3 6 0 P Z 1 1 5 0 6 0 P Z 1 0 2 0 1			
  inkl. Griffblöcke in chrom		150	1032	640	S 2 A 4 4 1 0 A 1			
<p>Spiegelschrank 3 Doppelspiegeltüren 2 Mittelwände 6 Glasfachböden 2 seitliche LED-Beleuchtungsprofile 2 x 9,7 Watt / Converter 30 Watt 2 x 800 Lumen / (2700 -) 6500 Kelvin 1 Schalter-Steckdosen-Element Türbreiten: 274 mm / 412 mm / 274 mm Dieses Produkt enthält eine Lichtquelle der Energieeffizienzklasse: F</p> <p>Optionales Zubehör: LED-Waschplatzbeleuchtung LED-Waschplatzbeleuchtung Emotion Sensor für Emotion-Beleuchtung</p>					P Z 1 0 6 3 9 0 P Z 1 1 5 0 9 0 P Z 1 0 2 0 1			
  inkl. Griffblöcke in chrom		150	1232	640	S 2 A 4 4 2 A 0 1			
<p>Spiegelschrank 3 Doppelspiegeltüren 2 Mittelwände 6 Glasfachböden 2 seitliche LED-Beleuchtungsprofile 2 x 9,7 Watt / Converter 30 Watt 2 x 800 Lumen / (2700 -) 6500 Kelvin 1 Schalter-Steckdosen-Element Türbreiten: 374 mm / 412 mm / 374 mm Dieses Produkt enthält eine Lichtquelle der Energieeffizienzklasse: F</p> <p>Optionales Zubehör: LED-Waschplatzbeleuchtung LED-Waschplatzbeleuchtung Emotion Sensor für Emotion-Beleuchtung</p>					P Z 1 0 6 3 1 2 P Z 1 1 5 0 1 2 P Z 1 0 2 0 1			

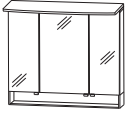

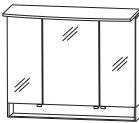

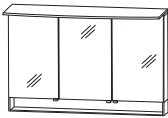
b - brace - Typenliste

Tiefenangabe entspricht der Korpus-tiefe		Tiefe in mm	Breite in mm	Höhe in mm	Artikelnummer	Anschlag			
  inkl. Griffblöcke in chrom		150	832	640	S 2 A 4 4 8 S 0 1				
Spiegelschrank LED-Aufbauleuchte „Romy“ 8,9 Watt / Converter 60 Watt 736 Lumen / 2700 - 6500 Kelvin mit LED-Emotionbeleuchtung 3 Doppelspiegeltüren 2 Mittelwände 6 Glasfachböden 2 seitliche LED-Beleuchtungsprofile 2 x 9,7 Watt 2 x 800 Lumen / 2700 - 6500 Kelvin 1 Schalter- Steckdosen-Element Türbreiten: 224 mm / 312 mm / 224 mm Dieses Produkt enthält eine Lichtquelle der Energieeffizienzklasse: F Optionales Zubehör: LED-Waschplatzbeleuchtung LED-Waschplatzbeleuchtung Emotion						P Z 1 0 6 3 6 0 P Z 1 1 5 0 6 0			
  inkl. Griffblöcke in chrom		150	1032	640	S 2 A 4 4 1 0 S 1				
Spiegelschrank LED-Aufbauleuchte „Romy“ 8,9 Watt / Converter 60 Watt 736 Lumen / (2700 -) 6500 Kelvin mit LED-Emotionbeleuchtung 3 Doppelspiegeltüren 2 Mittelwände 6 Glasfachböden 2 seitliche LED-Beleuchtungsprofile 2 x 9,7 Watt 2 x 800 Lumen / 2700 - 6500 Kelvin 1 Schalter-Steckdosen-Element Türbreiten: 274 mm / 412 mm / 274 mm Dieses Produkt enthält eine Lichtquelle der Energieeffizienzklasse: F Optionales Zubehör: LED-Waschplatzbeleuchtung LED-Waschplatzbeleuchtung Emotion						P Z 1 0 6 3 9 0 P Z 1 1 5 0 9 0			
  inkl. Griffblöcke in chrom		150	1232	640	S 2 A 4 4 2 S 0 1				
Spiegelschrank LED-Aufbauleuchte „Romy“ 13,6 Watt / Converter 60 Watt 1119 Lumen / 2700 - 6500 Kelvin mit LED-Emotionbeleuchtung 3 Doppelspiegeltüren 2 Mittelwände 6 Glasfachböden 2 seitliche LED-Beleuchtungsprofile 2 x 9,7 Watt 2 x 800 Lumen / 2700 - 6500 Kelvin 1 Schalter-Steckdosen-Element Türbreiten: 374 mm / 412 mm / 374 mm Dieses Produkt enthält eine Lichtquelle der Energieeffizienzklasse: F Optionales Zubehör: LED-Waschplatzbeleuchtung LED-Waschplatzbeleuchtung Emotion						P Z 1 0 6 3 1 2 P Z 1 1 5 0 1 2			

b - brace - Typenliste





Tiefenangabe entspricht der Korpus-tiefe		Tiefe in mm	Breite in mm	Höhe in mm	Artikelnummer	Anschlag		
  inkl. Griffblöcke in chrom		150	800	820	S 2 A 5 5 8 0 S 3			
<p>Spiegelschrank 3 Doppelspiegeltüren 1 LED-Flächenleuchte 11,63 Watt / Converter 30 Watt 2 Mittelwände 6 Glasfachböden 1 beleuchtetes Ablagefach Fachrückwand optional farblich absetzbar 3,6 Watt 954 + 446 Lumen / (2700 -) 6500 Kelvin 1 Schalter-Steckdosen-Element Türbreiten: 196 mm / 396 mm / 196 mm Dieses Produkt enthält eine Lichtquelle der Energieeffizienzklasse: F</p> <p>Optionales Zubehör: LED-Waschplatzbeleuchtung LED-Waschplatzbeleuchtung Emotion Sensor für Emotion-Beleuchtung</p>					P Z 1 0 6 3 6 0 P Z 1 1 5 0 6 0 P Z 1 0 2 0 1			
  inkl. Griffblöcke in chrom		150	1000	820	S 2 A 5 5 1 0 S 3			
<p>Spiegelschrank 3 Doppelspiegeltüren 1 LED-Flächenleuchte 14,73 Watt / Converter 30 Watt 2 Mittelwände 6 Glasfachböden 1 beleuchtetes Ablagefach Fachrückwand optional farblich absetzbar 4,6 Watt 1208 + 565 Lumen / (2700 -) 6500 Kelvin 1 Schalter-Steckdosen-Element Türbreiten: 296 mm / 396 mm / 296 mm Dieses Produkt enthält eine Lichtquelle der Energieeffizienzklasse: F</p> <p>Optionales Zubehör: LED-Waschplatzbeleuchtung LED-Waschplatzbeleuchtung Emotion Sensor für Emotion-Beleuchtung</p>					P Z 1 0 6 3 9 0 P Z 1 1 5 0 9 0 P Z 1 0 2 0 1			
  inkl. Griffblöcke in chrom		150	1200	820	S 2 A 5 5 1 2 S 3			
<p>Spiegelschrank 3 Doppelspiegeltüren 1 LED-Flächenleuchte 17,83 Watt / Converter 30 Watt 2 Mittelwände 6 Glasfachböden 1 beleuchtetes Ablagefach Fachrückwand optional farblich absetzbar 5,5 Watt 1462 + 684 Lumen / (2700 -) 6500 Kelvin 1 Schalter-Steckdosen-Element Türbreiten: 388 mm / 412 mm / 388 mm Dieses Produkt enthält eine Lichtquelle der Energieeffizienzklasse: F</p> <p>Optionales Zubehör: LED-Waschplatzbeleuchtung LED-Waschplatzbeleuchtung Emotion Sensor für Emotion-Beleuchtung</p>					P Z 1 0 6 3 1 2 P Z 1 1 5 0 1 2 P Z 1 0 2 0 1			

b - brace - Typenliste

	Tiefe in mm	Breite in mm	Höhe in mm	Artikelnummer	Anschlag			
Tiefenangabe entspricht der Korpus-tiefe								
Sets: Keramik Waschtisch Venticello								
 Venticello				Bestehend aus: Waschtisch, Keramik, weiß, 800 mm Waschtischunterschrank, 750 mm 1 Metallauszug mit Einzugsdämpfung und Siphonausschnitt 1 Metallauszug mit Einzugsdämpfung inkl. Reling weiß weiß Ceramic Plus Optionales Zubehör: Raumparsiphon DN 32 Raumparsiphon DN 40	500 500 SETVC8001 SETVC8021 PZ 1423 PZ 1367			
 Venticello				Bestehend aus: Waschtisch, Keramik, weiß, 1000 mm Waschtischunterschrank, 950 mm 1 Metallauszug mit Einzugsdämpfung und Siphonausschnitt 1 Metallauszug mit Einzugsdämpfung inkl. Reling weiß weiß Ceramic Plus Optionales Zubehör: Raumparsiphon DN 40 Raumparsiphon DN 32	500 500 SETVC1001 SETVC1021 PZ 1367 PZ 1423			
 Venticello				Bestehend aus: Einzelwaschtisch, Keramik, weiß, 1200 mm 1 Hahnloch Waschtischunterschrank, 1150 mm 1 Metallauszug mit Einzugsdämpfung und Siphonausschnitt 1 Metallauszug mit Einzugsdämpfung inkl. Reling weiß weiß Ceramic Plus Optionales Zubehör: Raumparsiphon DN 40 Raumparsiphon DN 32	500 500 SETVC2E01 SETVC2E21 PZ 1367 PZ 1423			
 Venticello				Bestehend aus: Doppelwaschtisch, Keramik, weiß, 1200 mm 2 Hahnlöcher Waschtischunterschrank, 1150 mm 1 Metallauszug mit Einzugsdämpfung und Siphonausschnitt 1 Metallauszug mit Einzugsdämpfung inkl. Reling weiß weiß Ceramic Plus Bei zwei Einhebelmischern mit Excenterbetätigung oder in Verbindung mit einem Push-open-Ventil bitte die Durchflussleistung von max. 7,5 l/min pro Armatur nicht überschreiten. Optionales Zubehör: Raumparsiphon DN 40 Raumparsiphon DN 32	500 500 SETVC2D01 SETVC2D21 PZ 1367 PZ 1423			

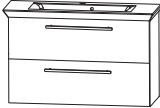
Die Angabe des Waschtisch-Herstellers entnehmen Sie bitte der Übersicht, die Sie am Anfang des Verkaufshandbuches finden. Aufgrund der schwankenden Lieferzeiten der Keramikersteller, bitten wir Sie den bestätigten Liefertermin auf der Auftragsbestätigung mit Ihrem Terminwunsch abzugleichen.

b - brace - Typenliste

Tiefenangabe entspricht der Korpus-tiefe		Tiefe in mm	Breite in mm	Höhe in mm	Artikelnummer	Anschlag			
Sets: Keramik Waschtisch Valencia									
	Bestehend aus: Waschtisch, Keramik, weiß, 860 mm Waschtischunterschrank, 800 mm 1 Metallauszug mit Einzugsdämpfung und Siphonausschnitt 1 Metallauszug mit Einzugsdämpfung inkl. Reling Optionales Zubehör: Raumsparsiphon DN 40 Raumsparsiphon DN 32	495	860	530	SETKL80 1 PZ 1 3 6 7 PZ 1 4 2 3				
Valencia									
	Bestehend aus: Waschtisch, Keramik, weiß, 1060 mm Waschtischunterschrank, 1000 mm 1 Metallauszug mit Einzugsdämpfung und Siphonausschnitt 1 Metallauszug mit Einzugsdämpfung inkl. Reling Optionales Zubehör: Raumsparsiphon DN 40 Raumsparsiphon DN 32	495	1060	530	SETKL10 1 PZ 1 3 6 7 PZ 1 4 2 3				
Valencia									
	Bestehend aus: Einzelwaschtisch, Keramik, weiß, 1260 mm Waschtischunterschrank, 1200 mm 1 Metallauszug mit Einzugsdämpfung und Siphonausschnitt 1 Metallauszug mit Einzugsdämpfung inkl. Reling Optionales Zubehör: Raumsparsiphon DN 40 Raumsparsiphon DN 32	495	1260	530	SETKL12 1 PZ 1 3 6 7 PZ 1 4 2 3				
Valencia									
	Bestehend aus: Doppelwaschtisch, Keramik, weiß, 1260 mm Waschtischunterschrank 1200 mm 1 Metallauszug mit Einzugsdämpfung und 2 Siphonausschnitten 1 Metallauszug mit Einzugsdämpfung inkl. Reling Optionales Zubehör: Raumsparsiphon DN 40 (2 Stück bestellen) Raumsparsiphon DN 32 (2 Stück bestellen)	495	1260	530	SETKL12D 1 PZ 1 3 6 7 PZ 1 4 2 3				
Valencia									
	Bestehend aus: Doppelwaschtisch, Keramik, weiß, 1260 mm Waschtischunterschrank 2 x 600 mm 2 Metallauszüge mit Einzugsdämpfung und Siphonausschnitten 2 Metallauszüge mit Einzugsdämpfung inkl. Reling Optionales Zubehör: Raumsparsiphon DN 40 (2 Stück bestellen) Raumsparsiphon DN 32 (2 Stück bestellen)	495	1260	530	SETKL2D 1 PZ 1 3 6 7 PZ 1 4 2 3				
Valencia									

Die Angabe des Waschtisch-Herstellers entnehmen Sie bitte der Übersicht, die Sie am Anfang des Verkaufshandbuches finden. Aufgrund der schwankenden Lieferzeiten der Keramikhersteller, bitten wir Sie den bestätigten Liefertermin auf der Auftragsbestätigung mit Ihrem Terminwunsch abzugleichen.

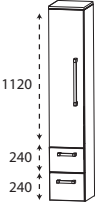
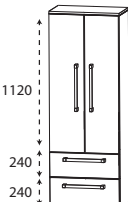
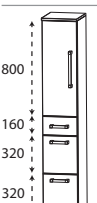
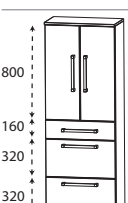
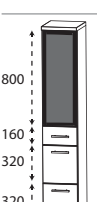
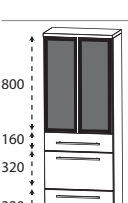

b - brace - Typenliste

Tiefenangabe entspricht der Korpustiefe		Tiefe in mm	Breite in mm	Höhe in mm	Artikelnummer	Anschlag			
	Hochschrank 1 Tür mit Dämpfung 4 Glasfachböden 2 Metallauszüge mit Einzugsdämpfung 1 Abdeckplatte 330 mm tief	300	300	1628	HNA08302E	L/R			
		300	400	1628	HNA08402E	L/R			
	Hochschrank 2 Türen mit Dämpfung 4 Glasfachböden 2 Metallauszüge mit Einzugsdämpfung 1 Abdeckplatte 330 mm tief	300	600	1628	HNA08602E				
	Hochschrank 1 Tür mit Dämpfung 2 Glasfachböden (o.) 1 Metallschubkasten mit Einzugsdämpfung 2 Metallauszüge mit Einzugsdämpfung 1 Abdeckplatte 330 mm tief	300	300	1628	HNA09302E	L/R			
		300	400	1628	HNA09402E	L/R			
	Hochschrank 2 Türen mit Dämpfung 2 Glasfachböden (o.) 1 Metallschubkasten mit Einzugsdämpfung 2 Metallauszüge mit Einzugsdämpfung 1 Abdeckplatte 330 mm tief	300	600	1628	HNA09602E				
	Hochschrank 1 Glasrahmentür mit Rauchglas in Anthrazit 2 Glasfachböden (o.) 1 Metallschubkasten mit Einzugsdämpfung 2 Metallauszüge mit Einzugsdämpfung 1 Abdeckplatte 330 mm tief	300	300	1628	HNA09322E	L/R			
	Hochschrank 2 Glasrahmentüren mit Rauchglas in Anthrazit 2 Glasfachböden (o.) 1 Metallschubkasten mit Einzugsdämpfung 2 Metallauszüge mit Einzugsdämpfung 1 Abdeckplatte 330 mm tief	300	600	1628	HNA09622E				

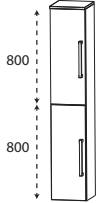
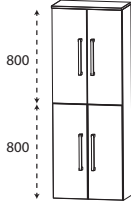
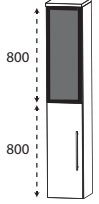
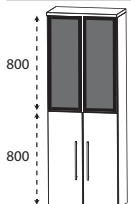
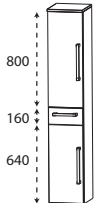
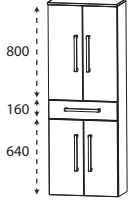

b - brace - Typenliste

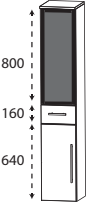
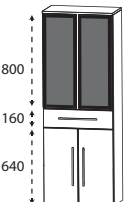
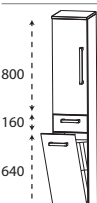
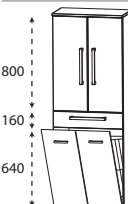
Tiefenangabe entspricht der Korpus-tiefe		Tiefe in mm	Breite in mm	Höhe in mm	Artikelnummer	Anschlag			
	Hochschrank 2 Türen mit Dämpfung 2 Glasfachböden (o.) 2 Glasfachböden (u.) 1 Abdeckplatte 330 mm tief	300	300	1628	HNA 0 3 3 0 2 E	L/R			
		300	400	1628	HNA 0 3 4 0 2 E	L/R			
	Maßvariabel: Bitte die Korpus-tiefe angeben. Ablageplatte wird der Schranktiefe angepasst.	150-299	300	1628	HVA 0 3 3 0	L/R			
		150-299	400	1628	HVA 0 3 4 0	L/R			
	Hochschrank 4 Türen mit Dämpfung 2 Glasfachböden (o.) 2 Glasfachböden (u.) 1 Abdeckplatte 330 mm tief	300	600	1628	HNA 0 3 6 0 2 E				
	Maßvariabel: Bitte die Korpus-tiefe angeben. Ablageplatte wird der Schranktiefe angepasst.	150-299	600	1628	HVA 0 3 6 0				
	Hochschrank 1 Glasrahmentür mit Rauchglas in Anthrazit 1 Tür mit Dämpfung 2 Glasfachböden (o.) 2 Glasfachböden (u.) 1 Abdeckplatte 330 mm tief	300	300	1628	HNA 0 3 3 2 2 E	L/R			
	Maßvariabel: Bitte die Korpus-tiefe angeben. Ablageplatte wird der Schranktiefe angepasst.	150-299	300	1628	HVA 0 3 3 2	L/R			
	Hochschrank 2 Glasrahmentüren mit Rauchglas in Anthrazit 2 Türen mit Dämpfung 2 Glasfachböden (o.) 2 Glasfachböden (u.) 1 Abdeckplatte 330 mm tief	300	600	1628	HNA 0 3 6 2 2 E				
	Maßvariabel: Bitte die Korpus-tiefe angeben. Ablageplatte wird der Schranktiefe angepasst.	150-299	600	1628	HVA 0 3 6 2				
	Hochschrank 1 Tür mit Dämpfung 2 Glasfachböden (o.) 1 Metallschubkasten mit Einzugsdämpfung 1 Tür mit Dämpfung 1 Glasfachboden (u.) 1 Abdeckplatte 330 mm tief	300	300	1628	HNA 0 5 3 0 2 E	L/R			
		300	400	1628	HNA 0 5 4 0 2 E	L/R			
	Hochschrank 2 Türen mit Dämpfung 2 Glasfachböden (o.) 1 Metallschubkasten mit Einzugsdämpfung 2 Türen mit Dämpfung 1 Glasfachboden (u.) 1 Abdeckplatte 330 mm tief	300	600	1628	HNA 0 5 6 0 2 E				

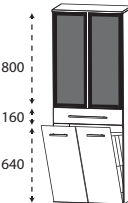
b - brace - Typenliste

Tiefenangabe entspricht der Korpus-tiefe		Tiefe in mm	Breite in mm	Höhe in mm	Artikelnummer	Anschlag			
	Hochschrank 1 Glasrahmentür mit Rauchglas in Anthrazit 2 Glasfachböden (o.) 1 Metallschubkasten mit Einzugsdämpfung 1 Tür mit Dämpfung 1 Glasfachboden (u.) 1 Abdeckplatte 330 mm tief	300	300	1628	H N A 0 5 3 2 2 E	L/R			
	Hochschrank 2 Glasrahmentüren mit Rauchglas in Anthrazit 2 Glasfachböden (o.) 1 Metallschubkasten mit Einzugsdämpfung 2 Türen mit Dämpfung 1 Glasfachboden (u.) 1 Abdeckplatte 330 mm tief	300	600	1628	H N A 0 5 6 2 2 E				
	Hochschrank mit Wäschekippe 1 Tür mit Dämpfung 2 Glasfachböden 1 Metallschubkasten mit Einzugsdämpfung 1 Wäschekippe mit Drahtkorb 1 Abdeckplatte 330 mm tief Volumen Wäschekippe: 25 Liter Volumen Wäschekippe: 35 Liter	300	300	1628	H N A 0 5 3 0 2 W	L/R			
	Hochschrank mit Wäschekippe 2 Türen mit Dämpfung 2 Glasfachböden 1 Metallschubkasten mit Einzugsdämpfung 1 Wäschekippe mit Drahtkorb 1 Abdeckplatte 330 mm tief Volumen Wäschekippe: 55 Liter	300	600	1628	H N A 0 5 6 0 2 W				
	Hochschrank mit Wäschekippe 1 Glasrahmentür mit Rauchglas in Anthrazit 2 Glasfachböden 1 Metallschubkasten mit Einzugsdämpfung 1 Wäschekippe mit Drahtkorb Volumen Wäschekippe: 25 Liter 1 Abdeckplatte 330 mm tief	300	300	1628	H N A 0 5 3 2 2 W	L/R			
	Hochschrank mit Wäschekippe 2 Glasrahmentüren mit Rauchglas in Anthrazit 2 Glasfachböden 1 Metallschubkasten mit Einzugsdämpfung 1 Wäschekippe mit Drahtkorb Volumen Wäschekippe: 55 Liter 1 Abdeckplatte 330 mm tief	300	600	1628	H N A 0 5 6 2 2 W				

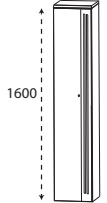
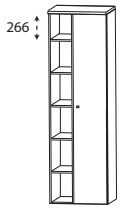
b - brace - Typenliste

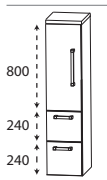
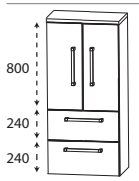

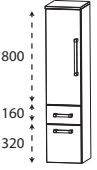
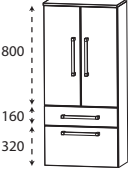
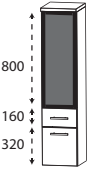
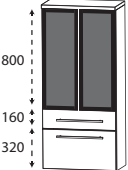
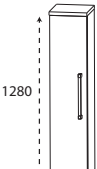
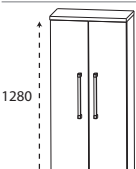

Tiefenangabe entspricht der Korpus-tiefe		Tiefe in mm	Breite in mm	Höhe in mm	Artikelnummer	Anschlag			
Hochschränke									
	Hochschrank 1 Doppelspiegeltür mit Dämpfung 1 Spiegelblende inkl. LED-Beleuchtung 14,4 Watt 1220 Lumen / 3000 - 6500 Kelvin 4 Glasfachböden 1 fester Fachboden 1 Abdeckplatte 310 mm tief inkl. Converter 15 Watt und Sensorschalter Dieses Produkt enthält eine Lichtquelle der Energieeffizienzklasse: F	300	400	1628	HNA014A1E	L/R			
	Maßvariabel: Bitte die Korpus-tiefe angeben. Ablageplatte wird der Schranktiefe angepasst.	150-299	400	1628	HVA01401	L/R			
  Abb. = rechts	Hochschrank 1 Doppelspiegeltür 6 Glasfachböden 1 Regal 5 Fachböden beleuchtete Rückwand mit Sensor für LED-Emotionbeleuchtung 26,9 Watt / Converter 30 Watt 2959 Lumen / 3000 - 6500 Kelvin 1 Abdeckplatte 310 mm tief Dieses Produkt enthält eine Lichtquelle der Energieeffizienzklasse: F	300	500	1628	RHN01502E	L/R			
Mittelschränke									
	Mittelschrank 1 Tür mit Dämpfung 2 Glasfachböden 2 Metallauszüge mit Einzugsdämpfung 1 Abdeckplatte 330 mm tief	300	300	1308	MNA87302E	L/R			
			300	400	1308	MNA87402E	L/R		
	Mittelschrank 2 Türen mit Dämpfung 2 Glasfachböden 2 Metallauszüge mit Einzugsdämpfung 1 Abdeckplatte 330 mm tief	300	600	1308	MNA87602E				

b - brace - Typenliste

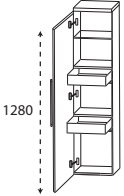
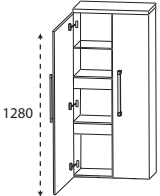
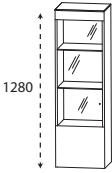

Tiefenangabe entspricht der Korpus-tiefe

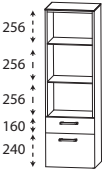
	Tiefe in mm	Breite in mm	Höhe in mm	Artikelnummer	Anschlag			
	300	300	1308	MNA 8 8 3 0 2 E	L/R			
	300	400	1308	MNA 8 8 4 0 2 E	L/R			
	300	600	1308	MNA 8 8 6 0 2 E				
	300	300	1308	MNA 8 8 3 2 2 E	L/R			
	300	600	1308	MNA 8 8 6 2 2 E				
	300	300	1308	MNA 8 1 3 0 2 E	L/R			
	300	400	1308	MNA 8 1 4 0 2 E	L/R			
	150-299	300	1308	MVA 8 1 3 0	L/R			
	150-299	400	1308	MVA 8 1 4 0	L/R			
	300	600	1308	MNA 8 1 6 0 2 E				
	150-299	600	1308	MVA 8 1 6 0				

b - brace - Typenliste

Tiefenangabe entspricht der Korpus-tiefe		Tiefe in mm	Breite in mm	Höhe in mm	Artikelnummer	Anschlag			
Mittelschränke									
	Mittelschrank mit Innenschubkasten 1 Tür mit Dämpfung 2 Metall-Innenschubkästen mit Einzugsdämpfung 1 Glasfachboden 1 Abdeckplatte 330 mm tief	300	300	1308	MNA84302E	L/R			
		300	400	1308	MNA84402E	L/R			
	Mittelschrank mit Innenschubkasten 2 Türen mit Dämpfung 1 durchgängiger Glasfachboden 2 durchgängige Metall-Innenschubkästen mit Einzugsdämpfung 1 Abdeckplatte 330 mm tief	300	600	1308	MNA84602E				
 	Mittelschrank - Vitrine 1 Glasür, weiß bedruckt mit Dämpfung 2 LED-Glasfachböden (o.) 2 x 0,8 Watt 2 x 27 Lumen / (3000 -) 6500 Kelvin 1 fester Fachboden 1 Glasfachboden (u.) inkl. Sensorschalter inkl. Converter 15 Watt 1 Abdeckplatte 310 mm tief Dieses Produkt enthält eine Lichtquelle der Energieeffizienzklasse: F Optionales Zubehör: Sensor für Emotion-Beleuchtung	300	400	1308	MNA814A8E	L/R			
							PZ 1 0 2 0 1		
 	Mittelschrank-Regal 2 LED-Glasfachböden 2 x 0,8 Watt 2 x 27 Lumen / (3000 -) 6500 Kelvin 1 Metallschubkasten mit Einzugsdämpfung 1 Metallauszug mit Einzugsdämpfung und Reling inkl. Converter 15 Watt inkl. Sensorschalter 1 Abdeckplatte 310 mm tief Dieses Produkt enthält eine Lichtquelle der Energieeffizienzklasse: F Optionales Zubehör: Sensor für Emotion-Beleuchtung	300	400	1308	MNA884A8E				
							PZ 1 0 2 0 1		

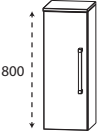
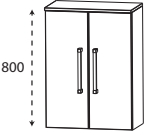
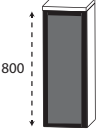
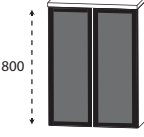
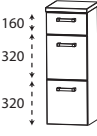

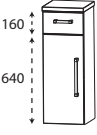

b - brace - Typenliste

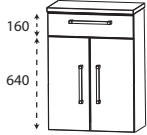
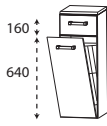
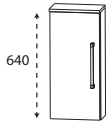
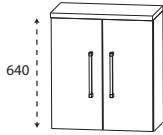
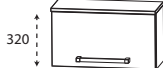
Tiefenangabe entspricht der Korpus-tiefe		Tiefe in mm	Breite in mm	Höhe in mm	Artikelnummer	Anschlag			
Highboards									
	Highboard 1 Tür mit Dämpfung 2 Glasfachböden 1 Abdeckplatte 330 mm tief	300	300	828	H B A 5 1 3 0 2 E	L/R			
		300	400	828	H B A 5 1 4 0 2 E	L/R			
	Maßvariabel: Bitte die Korpus-tiefe angeben. Ablageplatte wird der Schranktiefe angepasst.	150-299	300	828	H B V A 5 1 3	L/R			
		150-299	400	828	H B V A 5 1 4	L/R			
	Highboard 2 Türen mit Dämpfung 2 Glasfachböden 1 Abdeckplatte 330 mm tief	300	600	828	H B A 5 1 6 0 2 E				
	Maßvariabel: Bitte die Korpus-tiefe angeben. Ablageplatte wird der Schranktiefe angepasst.	150-299	600	828	H B V A 5 1 6				
	Highboard 1 Glasrahmentür mit Rauchglas in Anthrazit 2 Glasfachböden 1 Abdeckplatte 330 mm tief	300	300	828	H B A 5 1 3 2 2 E	L/R			
	Maßvariabel: Bitte die Korpus-tiefe angeben. Ablageplatte wird der Schranktiefe angepasst.	150-299	300	828	H B V 5 1 3 2	L/R			
	Highboard 2 Glasrahmentüren mit Rauchglas in Anthrazit 2 Glasfachböden 1 Abdeckplatte 330 mm tief	300	600	828	H B A 5 1 6 2 2 E				
	Maßvariabel: Bitte die Korpus-tiefe angeben. Ablageplatte wird der Schranktiefe angepasst.	150-299	600	828	H B V 5 1 6 2				
	Highboard 1 Metallschubkasten mit Einzugsdämpfung 2 Metallauszüge mit Einzugsdämpfung 1 Abdeckplatte 330 mm tief	300	300	828	H B A 5 6 3 0 2 E				
		300	400	828	H B A 5 6 4 0 2 E				
	Highboard 1 Metallschubkasten mit Einzugsdämpfung 2 Metallauszüge mit Einzugsdämpfung 1 Abdeckplatte 330 mm tief	300	600	828	H B A 5 6 6 0 2 E				
	Highboard 1 Metallschubkasten mit Einzugsdämpfung 1 Tür mit Dämpfung 1 Glasfachboden 1 Abdeckplatte 330 mm tief	300	300	828	H B A 5 5 3 0 2 E	L/R			
		300	400	828	H B A 5 5 4 0 2 E	L/R			

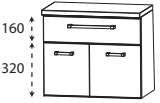
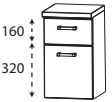
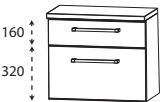
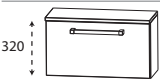

b - brace - Typenliste

Tiefenangabe entspricht der Korpus-tiefe		Tiefe in mm	Breite in mm	Höhe in mm	Artikelnummer	Anschlag			
Highboards									
 <p>160 640</p>	Highboard 1 Metallschubkasten mit Einzugsdämpfung 2 Türen mit Dämpfung 1 Glasfachboden 1 Abdeckplatte 330 mm tief	300	600	828	HBA 5 5 6 0 2 E				
	Highboard mit Wäschekippe 1 Metallschubkasten mit Einzugsdämpfung 1 Wäschekippe mit Drahtkorb 1 Abdeckplatte 330 mm tief Volumen Wäschekippe: 25 Liter Volumen Wäschekippe: 35 Liter	300	300	828	HBA 5 5 3 0 2 W				
 <p>160 640</p>	Highboard mit Wäschekippe 1 Metallschubkasten mit Einzugsdämpfung 1 Wäschekippe mit Drahtkorb 1 Abdeckplatte 330 mm tief Volumen Wäschekippe: 55 Liter	300	600	828	HBA 5 5 6 0 2 W				
	Highboard mit Wäschekippe 1 Metallschubkasten mit Einzugsdämpfung 1 Wäschekippe mit Drahtkorb 1 Abdeckplatte 330 mm tief Volumen Wäschekippe: 55 Liter	300	600	828	HBA 5 5 6 0 2 W				
Oberschränke									
 <p>640</p>	Oberschrank 1 Tür mit Dämpfung 1 Glasfachboden 1 Abdeckplatte 180 mm tief Maßvariabel: Bitte die Korpus-tiefe angeben. Ablageplatte wird der Schranktiefe angepasst.	150	300	668	OGA 4 1 3 0 2 E	L/R			
		150	400	668	OGA 4 1 4 0 2 E	L/R			
		151-300	300	668	OVA 4 1 3 0	L/R			
		151-300	400	668	OVA 4 1 4 0	L/R			
 <p>640</p>	Oberschrank 2 Türen mit Dämpfung 1 Glasfachboden 1 Abdeckplatte 180 mm tief Maßvariabel: Bitte die Korpus-tiefe angeben. Ablageplatte wird der Schranktiefe angepasst.	150	600	668	OGA 4 1 6 0 2 E				
		151-300	600	668	OVA 4 1 6 0				
 <p>320</p>	Oberschrank 1 Klapptür 1 Abdeckplatte 260 mm tief	230	600	348	OMA 2 1 6 0 K E				





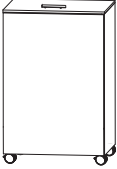

b - brace - Typenliste

Tiefenangabe entspricht der Korpus-tiefe		Tiefe in mm	Breite in mm	Höhe in mm	Artikelnummer	Anschlag			
Unterschranke									
	Unterschrank 1 Metallschubkasten mit Einzugsdämpfung 1 Tür mit Dämpfung 1 Abdeckplatte 330 mm tief	300	300	508	UNA 3 2 3 0 2 E	L/R			
		300	400	508	UNA 3 2 4 0 2 E	L/R			
	Unterschrank 1 Metallschubkasten mit Einzugsdämpfung 2 Türen mit Dämpfung 1 Abdeckplatte 330 mm tief	300	600	508	UNA 3 2 6 0 2 E				
	Unterschrank 1 Metallschubkasten mit Einzugsdämpfung 1 Metallauszug mit Einzugsdämpfung 1 Abdeckplatte 330 mm tief	300	300	508	UNA 3 4 3 0 2 E				
		300	400	508	UNA 3 4 4 0 2 E				
	Unterschrank 1 Metallschubkasten mit Einzugsdämpfung 1 Metallauszug mit Einzugsdämpfung 1 Abdeckplatte 330 mm tief	300	600	508	UNA 3 4 6 0 2 E				
	Unterschrank 1 Klapptür 1 Abdeckplatte 260 mm tief	230	600	348	UMA 2 1 6 0 K E				
Regale									
	Funktionsregal Ecken auf Gehrung geschnitten senkrechte oder waagerechte Montage möglich Bitte Farbvariante angeben: Nr. 501 weiß matt lackiert Nr. 547 schwarz matt lackiert	150	300	160	RGL 1 1 3 0 0 1				
	Funktionsregal Ecken auf Gehrung geschnitten senkrechte oder waagerechte Montage möglich Bitte Farbvariante angeben: Nr. 501 weiß matt lackiert Nr. 547 schwarz matt lackiert	150	600	160	RGL 1 1 6 0 0 2				
	Funktionsregal Ecken auf Gehrung geschnitten senkrechte oder waagerechte Montage möglich Bitte Farbvariante angeben: Nr. 501 weiß matt lackiert Nr. 547 schwarz matt lackiert	150	900	160	RGL 1 1 9 0 0 3				



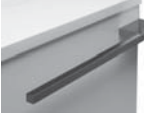



b - brace - Typenliste

Tiefenangabe entspricht der Korpus-tiefe		Tiefe in mm	Breite in mm	Höhe in mm	Artikelnummer	Anschlag			
Glas - Ablageboarde									
	Glas - Ablageboard inkl. Metallhalter 400 mm breit inkl. 2 Metallhalter 600 mm breit inkl. 2 Metallhalter 800 mm breit inkl. 2 Metallhalter 1000 mm breit inkl. 3 Metallhalter 1200 mm breit inkl. 3 Metallhalter	130	400	8	ABG 1 3 4 0 0 8				
		130	600	8	ABG 1 3 6 0 0 8				
		130	800	8	ABG 1 3 8 0 0 8				
		130	1000	8	ABG 1 3 1 0 0 8				
		130	1200	8	ABG 1 3 1 2 0 8				
Wäscherolli									
	Wäscherolli 1 Klappdeckel, inkl. Dämpfung 1 herausnehmbarer Wäschesack, waschbar 4 Rollen (2 feststellbar) Farbvariante entspricht der Korpusfarbe Höhenangabe inkl. Rollen (100 mm)	470	470	756	WRS 4 0 4 7				
Zubehör									
	Handtuchhalter einarmig nach vorne geöffnet zur Montage am Waschtischunterschrank Korpus-tiefe und -höhe beachten!	390	55	30	PZ 1 1 2 8 1 1				
	chrom	390	55	30	PZ 1 1 2 8 1 1				
	schwarz	390	55	30	PZ 1 1 2 8 1 2				
	Handtuchhalter zweiarmig nach vorne geöffnet zur Montage am Waschtischunterschrank Korpus-tiefe und -höhe beachten!	390	110	30	PZ 1 1 2 8 1				
	chrom	390	110	30	PZ 1 1 2 8 1				
	schwarz	390	110	30	PZ 1 1 2 8 2				



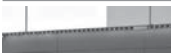

b - brace - Typenliste

Tiefenangabe entspricht der Korpusstärke		Tiefe in mm	Breite in mm	Höhe in mm	Artikelnummer	Anschlag			
Zubehör									
	Handtuchhalter einarmig schwenkbar zur Montage an der Wand oder am Korpus Korpusstärke und -höhe beachten! chrom schwarz	420 420	30 30	46 46	P Z 1 1 4 7 1 P Z 1 1 4 7 2				
	Handtuchhalter einarmig ausziehbar chrom glänzend zur Montage an der Wand	330-567	44	44	P Z 1 1 3 7 1				
	Handtuchhalter zweiarmig ausziehbar chrom glänzend zur Montage an der Wand	322-562	87	47	P Z 1 1 3 7 2				
	Handtuchhalter chrom glänzend zur Montage am Korpus nach vorne geöffnet Korpusstärke und -höhe beachten!	390	60		P Z 1 1 2 4 1				
	zusätzlicher Griffblock für Spiegeltür zum Aufkleben an Doppelspiegeltüren Bitte pro Tür einen Spiegelgriff mitbestellen! chrom schwarz				P Z 1 1 2 5 P Z 1 1 2 5 3 0				
	USB-Steckdose 2 Steckplätze Anschluss 220 Volt mit Klemme mit Einbau in den Spiegelschrank bitte Position angeben ohne Einbau in den Spiegelschrank	45 45	80 80	64 64	P Z 1 1 5 1 E B P Z 1 1 5 1 1				
 	LED-Waschplatzbeleuchtung Emotion 2,6 Watt / 187 Lumen / (2700 -) 6500 Kelvin 1 Schalterelement zur Montage unter dem Spiegelschrank Dieses Produkt enthält eine Lichtquelle der Energieeffizienzklasse: G LED-Emotionbeleuchtung optional möglich	16	560	7	P Z 1 1 5 0 6 0				

b - brace - Typenliste

Tiefenangabe entspricht der Korpusstiefe		Tiefe in mm	Breite in mm	Höhe in mm	Artikelnummer	Anschlag			
Zubehör									
	<p>LED-Waschplatzbeleuchtung Emotion 4,0 Watt / 287 Lumen / (2700 -) 6500 Kelvin 1 Schalterelement zur Montage unter dem Spiegelschrank Dieses Produkt enthält eine Lichtquelle der Energieeffizienzklasse: G</p> <p>LED-Emotionbeleuchtung optional möglich</p>	16	860	7	P Z 1 1 5 0 9 0				
	<p>LED-Waschplatzbeleuchtung Emotion 5,4 Watt / 388 Lumen / (2700 -) 6500 Kelvin 1 Schalterelement zur Montage unter dem Spiegelschrank Dieses Produkt enthält eine Lichtquelle der Energieeffizienzklasse: G</p> <p>LED-Emotionbeleuchtung optional möglich</p>	16	1160	7	P Z 1 1 5 0 1 2				
	<p>LED-Waschplatzbeleuchtung 2,4 Watt / 168 Lumen / 6500 Kelvin 1 Schalterelement zur Montage hinter dem Spiegelschrank Dieses Produkt enthält eine Lichtquelle der Energieeffizienzklasse: G</p> <p>keine Farbwechselsteuerung möglich</p>	10	560	10	P Z 1 0 6 3 6 0				
	<p>LED-Waschplatzbeleuchtung 3,9 Watt / 287 Lumen / 6500 Kelvin 1 Schalterelement zur Montage hinter dem Spiegelschrank Dieses Produkt enthält eine Lichtquelle der Energieeffizienzklasse: G</p> <p>keine Farbwechselsteuerung möglich</p>	10	860	10	P Z 1 0 6 3 9 0				
	<p>LED-Waschplatzbeleuchtung 5,3 Watt / 371 Lumen / 6500 Kelvin 1 Schalterelement zur Montage hinter dem Spiegelschrank Dieses Produkt enthält eine Lichtquelle der Energieeffizienzklasse: G</p> <p>keine Farbwechselsteuerung möglich</p>	10	1160	10	P Z 1 0 6 3 1 2				
	<p>Emotion-Beleuchtung Sensorschalter zum Dimmen und zur Farbwechselsteuerung</p> <p>für alle gekennzeichneten Schränke</p>				P Z 1 0 2 0 1				
	<p>Funkschalter inkl. Empfänger für LED-Beleuchtung zum Dimmen und zur Farbwechselsteuerung Reichweite bis zu 5 Meter</p> <p>nicht für LED-Converter über 30 Watt geeignet</p>		85	85	P Z 1 1 4 3				

b - brace - Typenliste

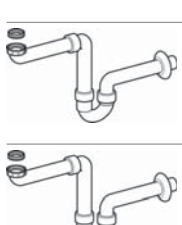
Tiefenangabe entspricht der Korpusstiefe	Tiefe in mm	Breite in mm	Höhe in mm	Artikelnummer	Anschlag			
Zubehör								
	Auszugseinteilung inkl. Befestigungsstange 2 Einteilungselemente - 300 mm Schrankbreite 3 Einteilungselemente - 400 mm Schrankbreite 4 Einteilungselemente - 600 mm Schrankbreite 4 Einteilungselemente - 750 mm Schrankbreite 4 Einteilungselemente - 950 mm Schrankbreite 6 Einteilungselemente - 1150 mm Schrankbreite 6 Einteilungselemente - 1200 mm Schrankbreite			P Z 1 2 2 4 3 0 P Z 1 2 2 4 4 0 P Z 1 2 2 4 6 1 P Z 1 2 2 4 7 5 P Z 1 2 2 4 9 5 P Z 1 2 2 4 1 5 P Z 1 2 2 4 1 2				
	Stauraumboxen inkl. Befestigungsstange 2 Boxen für 600 mm Schrankbreite 2 Boxen für 750 mm Schrankbreite 2 Boxen für 950 mm Schrankbreite 2 Boxen für 1150 mm Schrankbreite 2 Boxen für 1200 mm Schrankbreite			P Z 1 2 3 6 6 0 P Z 1 2 3 6 7 5 P Z 1 2 3 6 9 5 P Z 1 2 3 6 1 5 P Z 1 2 3 6 1 2				
	Stauraumbox ohne Befestigungsstange	150	246	150	P Z 1 2 3 6 E 1			
	Schubkastenset für Metallschubkästen bestehend aus: - 1 alufarbiger Kunststoffeinsatz für 30 cm breite Schränke für 40 cm breite Schränke				P Z 1 2 2 5 3 0 P Z 1 2 2 5 4 0			
	Raumspars - Geruchsverschluss Ablauf aus Kunststoff, in weiß Nennweite: 40 mm				P Z 1 3 6 7			
	Raumspars - Geruchsverschluss Ablauf aus Kunststoff, in weiß Nennweite: 32 mm				P Z 1 4 2 3			

b - brace - Maßskizzen

SET VC80

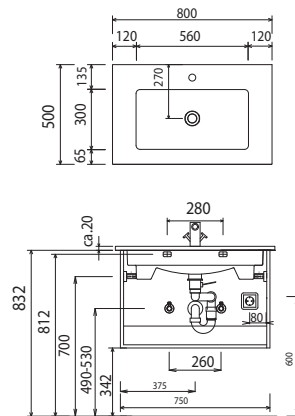

SET VC10

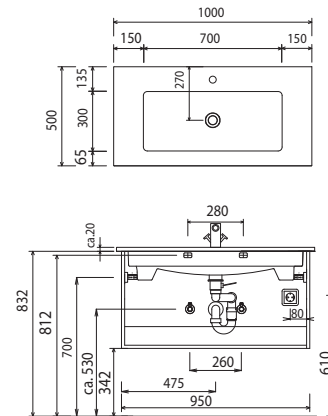

SET VC2E

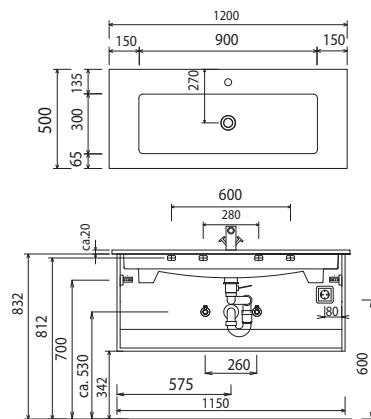

SET VC2D

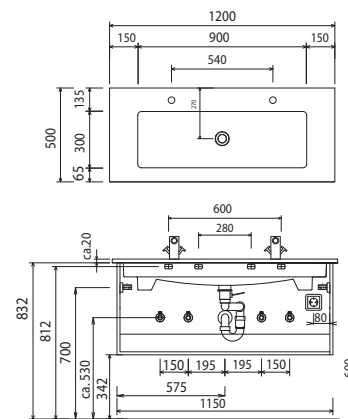

SET KL80 1

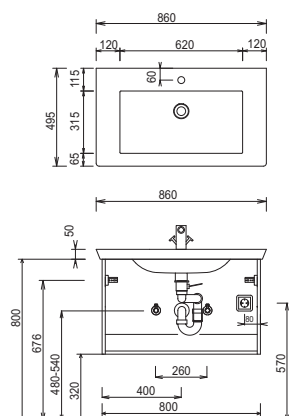

SET KL10 1

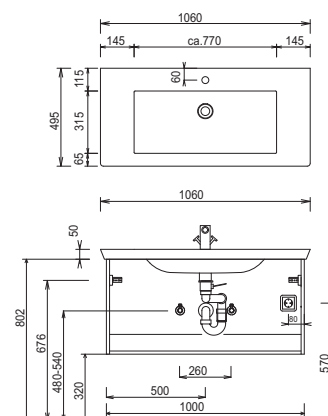

Bei Waschtischanlagen mit Befestigungsschrauben müssen die Maße zum Bohren vor Ort, nach dem Auflegen des Waschtisches auf den Unterschrank, angezeichnet werden.

Waschtische ohne Befestigungskonsolen werden mit Silikon an der Wand und auf den Möbelseiten befestigt!

Toleranzen:

Die Maßtoleranzen (+/- 5mm) und Ebenheitstoleranzen (DIN 18202) unterliegen den üblichen materialspezifischen Toleranzen für Baustoffe, anlehnend an die DIN 18202.

b - brace - Maßskizzen

SET KL12 1

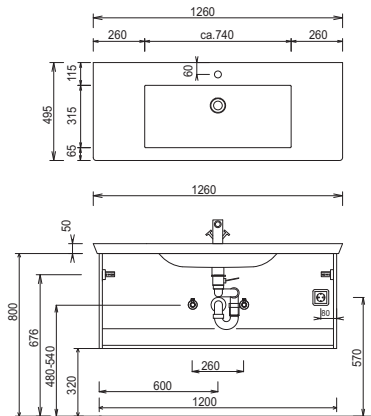

SET KL12 D1

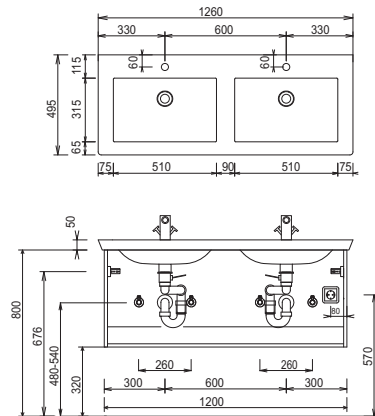

SET KL2D 1

Elektroanschlüsse für Spiegelschränke

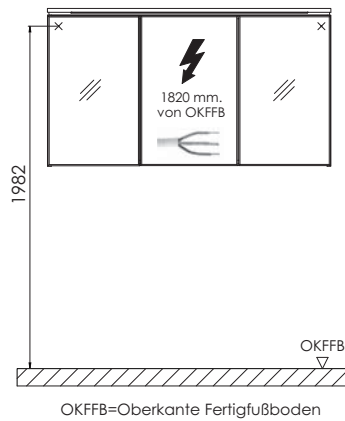
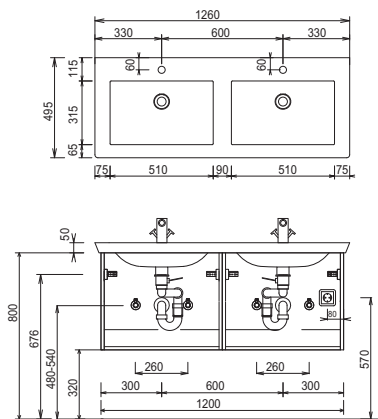

Bei Waschtischanlagen mit Befestigungsschrauben müssen die Maße zum Bohren vor Ort, nach dem Auflegen des Waschtisches auf den Unterschrank, angezeichnet werden.
Waschtische ohne Befestigungskonsolen werden mit Silikon an der Wand und auf den Möbelseiten befestigt!

Toleranzen:

Die Maßtoleranzen (+/- 5mm) und Ebenheitstoleranzen (DIN 18202) unterliegen den üblichen materialspezifischen Toleranzen für Baustoffe, anlehnend an die DIN 18202.